



VORTEILE DER GEKA® PLUS-SCHNELLKUPPLUNGEN IM ÜBERBLICK

GEKA® plus-Vorteil:

Um über 100 % gesteigertes Druckspektrum bei optimaler Sicherheitsreserve im Vergleich zu den herkömmlichen Klauenkupplungen nach System GEKA®.

Sicherheit

Um ca. 100 % verkleinertes Kippmoment im Vergleich zu den herkömmlichen Klauenkupplungen nach System GEKA®: Verbessert entscheidend die Axialstabilität und erhöht gleichzeitig die Sicherheit im gekuppelten Zustand.

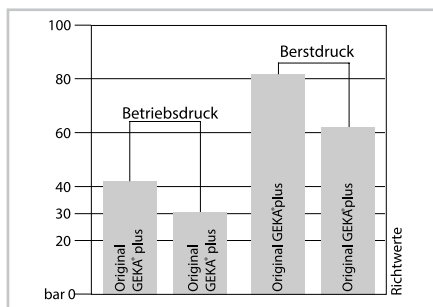

Druckbeständigkeit (statische Richtwerte Formdichtring)

- ① Mit NBR-Formdichtring 300 c oder 300 d
- ② Mit EPDM- oder VITON®-Formdichtring 300 EPDM oder 300 v

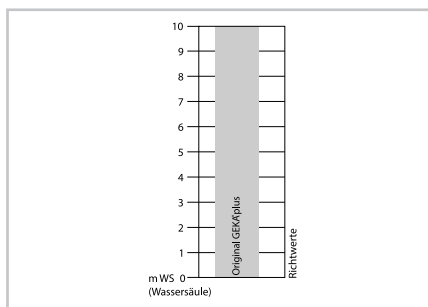

Vakuumbeständigkeit (statischer Richtwert Formdichtring)

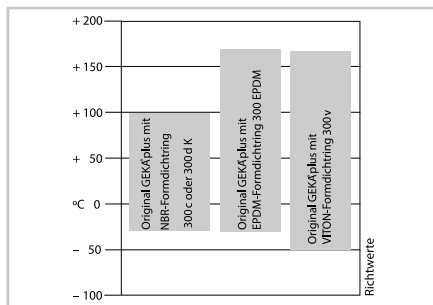

Temperatureinsatzbereich (Richtwerte Formdichtring)

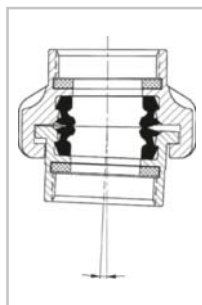

GEKA® plus ca. 2°

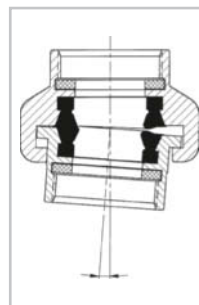

Fremdfabrikat ca. 4°

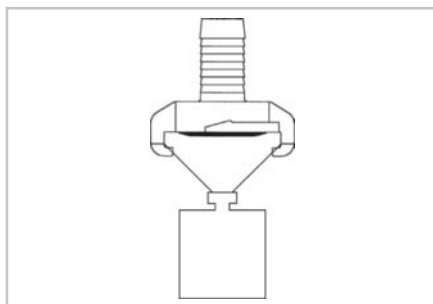

Klauenzugbelastung: GEKA® plus





TECHNIK

VORTEILE DER GEKA® PLUS-SCHNELLKUPPLUNGEN IM ÜBERBLICK

Anwendungsvielfalt:

Zum sicheren, einfachen und schnellen Kuppeln sowie zum Verlängern von flexiblen Schlauchleitungen und -systemen (Wasserschläuche, Trinkwasserschläuche, Nahrungsmittelschläuche, Industrieschläuche, Mörtelschläuche, Saug- und Druckschläuche, Größen 3/8" – 10 mm lichte Weite bis 1 1/2" – 38 mm lichte Weite, auch untereinander), starren Rohrleitungen und -systemen (Metall- und Kunststoffrohre, Gewindegrößen G 1/4" bis G 1 1/2" innen und außen) und bestens geeignet als Anschlussarmaturen für die verschiedenartigsten Industriegüter (Maschinen, Geräte, Apparate, Aggregate, Werkzeuge, Fahrzeuge, Pumpen u. v. m.)

Zulassung/Norm:

- Für Trinkwasser, mit KTW-Zulassung nach D2
- Langzeit-Prüfergebnis DVGW W270

Einsatzbereiche:

- Camping/Caravan
- Chemie
- Dienstleistungsgewerbe
- Garten, Heim und Hobby
- Garten- und Landschaftsbau
- Getränkeindustrie
- Großküchen
- Handwerk
- Hauswassertechnik
- Hoch- und Tiefbau
- Industrie (Produzierendes Gewerbe)
- Kommunalbetriebe Land- und Forstwirtschaft
- Markt- und Festbetriebe
- Messen und Ausstellungen
- Nahrungsmittelindustrie
- Pharmazie
- Umweltschutz
- Volks- und Straßenfeste
- ... und viele Bereiche mehr

Technische Maße:

(Messing, Messing verchromt und Chromstahl)

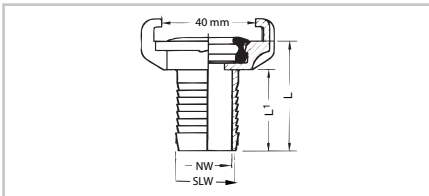

Größe	SLW	NW	L	L1
3/8"	10	7,5	40	28
1/2"	13	10	40	28
5/8"	16	13,5	44	32
3/4"	19	17	44	32
1"	25	21,5	50	37
1 1/4"	32	28	60	48
1 1/2"	38	34	63	48

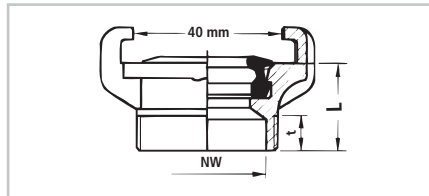

Gewinde	NW	L	t
AG G 1/4"	8	22	8
AG G 3/8"	11,5	22	8
AG G 1/2"	15	22	8
AG G 3/4"	20	22	8
AG G 1"	23	22	8
AG G 1 1/4"	23	26	13
AG G 1 1/2"	23	26	13

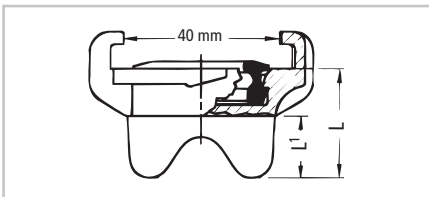

L	L1
27	15

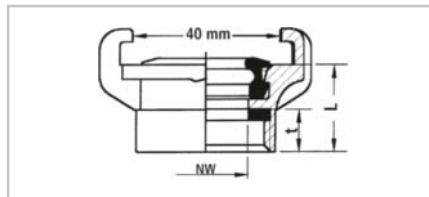

Gewinde	NW	L	t
IG G 1/4"	11	21	9,5
IG G 3/8"	11	21	9,5
IG G 1/2"	14	21	9,5
IG G 3/4"	19	22	10,5
IG G 1"	23	23	11
IG G 1 1/4"	23	28	13,5
IG G 1 1/2"	23	29	14



GEKA®



GEKA® XPLUS-SCHNELLKUPPLUNGEN MIT SCHRAUBBARER SCHLAUCHFASSUNG

Vorteile und Eigenschaften der GEKA® plus-Schnellkupplungen für fast alle hochwertigen Trinkwasser*, Wasser-, Industrie-, Saug- und Druckschläuche namhafter Hersteller (Schlauch-Wandstärke beachten).

- Einfache Montage ohne teures Einpresswerkzeug (Schraubenschlüssel genügt)
- Jederzeit lös- und wiederverwendbar
- Absolut einwandfreie und feste Verbindung von Schlauch und Armatur
- Schützt vor Schmutznestern zwischen Schlauchseele und Schlauchstutzen
- Keine Totraumumbildung, daher höchster Sicherheits- und Hygienestandard; auch und gerade bei Trinkwasserschläuchen
- Keine Verletzungsgefahr durch scharfe Ecken und Kanten
- Hohe Druckbeanspruchung. Betriebsdruck > 40 bar (statischer Richtwert = Formdichtring), Betriebsdruck Schlauchfassung maßgeblich abhängig vom Schlauch
- Vakuumbeständigkeit bis 10 m Wassersäule, WS (statischer Richtwert = Formdichtring), Vakuumbeständigkeit Schlauchfassung maßgeblich abhängig vom Schlauch

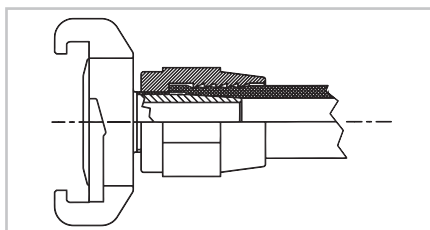
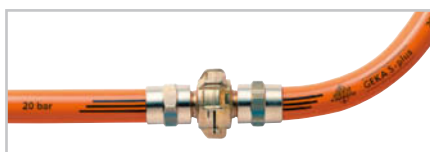

GEKA®

GEKA® plus-Schnellkupplungen

Eigenschaften:

- Mit Hochleistungs-Formdichtungen NBR Form 300
- Untereinander kombinierbar
- Kompatibel mit allen anderen GEKA®-Modellen

Einsatzbereiche:

- Wasser-, Saug-, Druck-, Industrieschläuche

Technische Daten:

Klauenweite: einheitlich 40 mm
 Material: Messing CW617N, DIN 17660
 Betriebsdruck: max. 40 bar
 Temperaturbereich: ca. -5 °C bis +90 °C
 Vakuumbeständigkeit: bis 10 m Wassersäule

Info

Kupplungen aus Kunststoff auf Anfrage lieferbar.



Schlauchstück

- Tülle mit Rippenprofil
- Für Schellen- und Presshülse einbindung

Schlauchgröße Zoll	Schlauch LW mm	Bestell-Nr.
3/8	10	15 6015 0000
1/2	13	15 6015 0010
5/8	16	15 6015 0020
3/4	19	15 6015 0030
1	25	15 6015 0040
1 1/4	32	15 6015 0050
1 1/2	38	15 6015 0060



Innengewindestück

- Gewindeseitig mit Flachdichtring SBR

Innengewinde Zoll	Bestell-Nr.
G 1/4	15 6015 0100
G 3/8	15 6015 0110
G 1/2	15 6015 0120
G 3/4	15 6015 0130
G 1	15 6015 0140
G 1 1/4	15 6015 0150
G 1 1/2	15 6015 0160



Außengewindestück

Außengewinde Zoll	Bestell-Nr.
G 1/4	15 6015 0200
G 3/8	15 6015 0210
G 1/2	15 6015 0220
G 3/4	15 6015 0230
G 1	15 6015 0240
G 1 1/4	15 6015 0250
G 1 1/2	15 6015 0260



Blindkupplung, Endstück

- Mit Bohrung für Kettchenbefestigung



Lose Bestell-Nr.	€ Stück	SB-verpackt Bestell-Nr.	€ Stück
15 6015 0290	3,74	15 6015 0295	3,94
	(200)		(200)

GEKA® plus-Schnellkupplungen K

Eigenschaften:

- Mit Hochleistungs-Formdichtringen K NBR Form 300
- Für Trinkwasser mit KTW-Zulassung nach D2
- Langzeit-Prüfergebnis DVGW W270
- Untereinander kombinierbar
- Kompatibel mit allen anderen GEKA®-Modellen

Einsatzbereiche:

- Öffentliche Veranstaltungen

Technische Daten:

- Klauenweite: einheitlich 40 mm
- Material: Messing CW617N, DIN 17660 und 50930/6
- Betriebsdruck: max. 40 bar
- Temperaturbereich: ca. -5 °C bis +90 °C
- Vakuumbeständigkeit: bis 10 m Wassersäule

Schlauchstück

- Tülle mit Rippenprofil
- Für Schellen- und Presshülse einbindung



für Schlauchgröße Zoll	für Schlauch LW mm	Bestell-Nr.
1/2	13	15 6015 0310
5/8	16	15 6015 0320
3/4	19	15 6015 0330
1	25	15 6015 0340
1 1/4	32	15 6015 0350
1 1/2	38	15 6015 0360

Innengewindestück

- Gewindeseitig mit Flachdichtring EPDM
- KTW-Zulassung nach D2 und Prüfzeugnis DVGW W270



Innengewinde Zoll	Bestell-Nr.
G 1/2	15 6015 0420
G 3/4	15 6015 0430
G 1	15 6015 0440
G 1 1/4	15 6015 0450
G 1 1/2	15 6015 0460

Außengewindestück



Außengewinde Zoll	Bestell-Nr.
G 1/2	15 6015 0520
G 3/4	15 6015 0530
G 1	15 6015 0540
G 1 1/4	15 6015 0550
G 1 1/2	15 6015 0560

Blindkupplung, Endstück

- Mit Bohrung für Kettchenbefestigung



Bestell-Nr.
15 6015 0590



GEKA® plus-Schnellkupplungen Chromstahl

Eigenschaften:

- Mit Hochleistungs-Formdichtringen FKM (Fluorkautschuk) Form 300 nach DIN ISO 1629 (300V)
- Rost-, säure- und laugenbeständig
- Untereinander kombinierbar
- Kompatibel mit allen anderen GEKA®-Modellen

Einsatzbereiche:

- Chemische Industrie
- Getränkeindustrie

- Pharmazie
- Umweltschutz

Technische Daten:

Klauenweite:	einheitlich 40 mm
Material:	Chromstahl, ähnlich 1.4401
Betriebsdruck:	max. 40 bar
Temperaturbereich:	ca. -5 °C bis +100 °C
Vakuumbeständigkeit:	bis 10 m Wassersäule

Schlauchstück

- Tülle mit Rippenprofil
- Für Schellen- und Presshülse einbindung



Schlauchgröße Zoll	Schlauch LW mm	Bestell-Nr.
1/2	13	15 6015 0610
3/4	19	15 6015 0630
1	25	15 6015 0640
1 1/4	32	15 6015 0650



Innengewindestück

- Gewindeseitig mit Flachdichtring FKM (Fluorkautschuk) nach DIN ISO 1629



Innengewinde Zoll	Bestell-Nr.
G 1/2	15 6015 0710
G 3/4	15 6015 0730
G 1	15 6015 0740
G 1 1/4	15 6015 0750



Außengewindestück



Gewinde außen Zoll	Bestell-Nr.
G 1/2	15 6015 0820
G 3/4	15 6015 0830
G 1	15 6015 0840
G 1 1/4	15 6015 0850



Blindkupplung, Endstück

- Mit Bohrung für Kettchenbefestigung



Bestell-Nr.	
15 6015 0890	



Hochleistungs-Formdichtring VITON/FKM Form 300

Eigenschaften:

- Serienmäßig in allen GEKA® plus-Schnellkupplungen Chromstahl
- Öle und Benzin
- Viele Säuren und Laugen

Beständigkeit:

- Öle und Benzin
- Viele Säuren und Laugen

Technische Daten:

Material: FKM (Fluorkautschuk) nach DIN ISO 1629
 Materialhärte: 65° Shore \pm 5° Shore DIN 53505A
 Farbe: Resedagrün
 Temperaturbereich: konstant: ca. -10 °C bis $+150$ °C, kurzzeitig: ca. -10 °C bis $+200$ °C



Bestell-Nr.	
15 6015 0940	

Info

GEKA® plus-Hochleistungs-Formdichtringe Form 300 passen ausschließlich in die GEKA® plus-Schnellkupplungen.



GEKA® plus-Schnellkupplungen 2000

Eigenschaften:

- Mit Hochleistungs-Formdichtringen NBR Form 300
- 360° axial drehbar
- Untereinander kombinierbar
- Kompatibel mit allen anderen GEKA®-Modellen

Einsatzbereiche:

- Wasser-, Saug-, Druckschläuche
- Maschinen-, Anlagen-, Aggregate-, Fahrzeug-, Werkzeug- und Pumpenbau
- Hoch- und Tiefbau
- Garten- und Landschaftsbau
- Landwirtschaft

- Sanitär- und Installationsbereich
- Haus und Garten u. v. m.

Technische Daten:

Klauenweite: einheitlich 40 mm
 Material: Messing CW617N/CW614N, DIN 17660
 Betriebsdruck: max. 40 bar
 Temperaturbereich: ca. -5 °C bis $+90$ °C
 Vakuumbeständigkeit: bis 10 m Wassersäule



Info

Nicht geeignet als Gleitlager für Dauerbetrieb.



Schlauchstück

- Tülle 360° axial drehbar



Schlauchgröße Zoll	Schlauch LW mm	Bestell-Nr.	
1/2	13	15 6015 1100	
5/8	16	15 6015 1110	
3/4	19	15 6015 1120	
1	25	15 6015 1130	
1 1/4	32	15 6015 1140	



Winkel-Schlauchstück

- Winkel-Tülle 360° axial drehbar



Schlauchgröße Zoll	Schlauch LW mm	Bestell-Nr.
1/2	13	15 6015 1150
3/4	19	15 6015 1160
1	25	15 6015 1170



Innengewindestück

- Gewindeanschluss 360° axial drehbar
- Gewindeseitig mit Flachdichtring SBR



Innen- gewinde Zoll	NW mm	L mm	t mm	Sechskant		Bestell-Nr.
				SW mm		
G 1/2	18	33	8	30		15 6015 1200
G 3/4	19	36	8	32		15 6015 1210
G 1	19	38	10	38		15 6015 1220

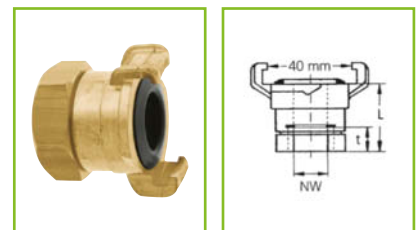

Außengewindestück

- Gewindeanschluss 360° axial drehbar
- Gewindeseitig mit Flachdichtring EWP 210



Außen- gewinde Zoll	NW mm	L mm	t mm	Sechskant		Bestell-Nr.
				SW mm		
G 1/2	14	45	10	30		15 6015 1250
G 3/4	18	45	10	32		15 6015 1260
G 1	25	46	12	38		15 6015 1270

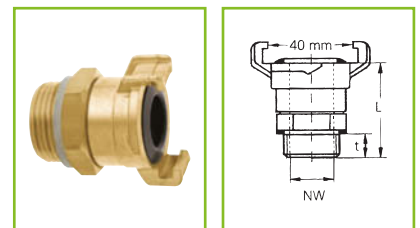

GEKA® plus-Hochleistungs-Formdichtringe

- Form 300



300C/NBR**Eigenschaften:**

- Serienmäßig in allen GEKA® plus-Schnellkupplungen Messing, Messing verchromt und Kunststoff

Beständigkeit:

- Gut beständig gegen Öle und Benzin
- Ungünstig bei oxydierenden Medien

Technische Daten:

Material: NBR (Perbunan)
 Materialhärte: 65° Shore \pm 5° Shore
 DIN 53505A
 Farbe: Schwarz
 Temperaturbereich: konstant: ca. -10 °C bis +90 °C,
 kurzzeitig: ca. -10 °C bis +120 °C



Bestell-Nr.

15 6015 0900

K NBR**Eigenschaften:**

- Für Trinkwasser mit KTW-Zulassung nach D2
- Langzeit-Prüfergebnis DVGW W270
- Serienmäßig in allen GEKA® plus-Schnellkupplungen Modellreihe K und XK

Technische Daten:

Material: NBR
 Materialhärte: 65° Shore \pm 5° Shore
 DIN 53505A
 Farbe: Beigerot
 Temperaturbereich: konstant: ca. -10 °C bis +90 °C,
 kurzzeitig: ca. -10 °C bis +120 °C



Bestell-Nr.

15 6015 0920

SH NBR**Beständigkeit:**

- Gut ozon- und witterungsbeständig
- Ungünstig für Öle und Fette

Technische Daten:

Material: NBR
 Materialhärte: 70° Shore \pm 5° Shore
 DIN 53505A
 Farbe: Schwarz, gelb markiert
 Temperaturbereich: ca. -30 °C bis +130 °C



Bestell-Nr.

15 6015 0930

GEKA® plus-Schmutzsieb**Technische Daten:**

Messinggeflecht: \varnothing 28 mm x 0,4 mm
 Maschenweite: 0,45 mm

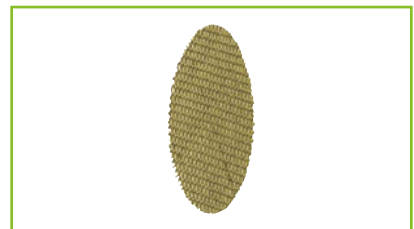

Bestell-Nr.

15 6015 0950

GEKA® plus-Saug- und Hochdruckkupplungen SH

Eigenschaften:

- Pumpenanschluss
- Mit Formdichtringen SH NBR Form 220
- Im drucklosen Zustand komplett dicht
- Gegen selbsttätiges Lösen durch Sicherungsnoppen und Verschraubringe gesichert
- Empfohlen bei starren Schlauchleitungen

Einsatzbereiche:

- Wasser-, Saug- und Hochdruckschläuche, Druck- und Pumpgeräte usw.
- Industrie
- Bau- und Landwirtschaft
- Gartenbau
- Haustechnik

Technische Daten:

Klauenweite:	einheitlich 40 mm
Material:	Messing CW617N, DIN 17660
Betriebsdruck:	max. 50 bar
Temperaturbereich:	ca. -10 °C bis +90 °C
Vakuumbeständigkeit:	bis 10 m Wassersäule

Schlauchstück

- Mit Tülle
- Für Schellen- und Presshülse einbindung

Schlauchgröße Zoll	Schlauch LW mm	NW mm	L mm	L1 mm	Bestell-Nr.
1/2	13	10	67	31	15 6015 1300
3/4	19	15	71	35	15 6015 1310
1	25	20	76	42	15 6015 1320
1 1/4	32	28	82	46	15 6015 1330

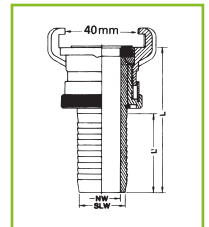

Außengewindestück

Gewinde außen Zoll	NW mm	L mm	t mm	Bestell-Nr.
G 3/4	20	60	10	15 6015 1350
G 1	20	62	10	15 6015 1360

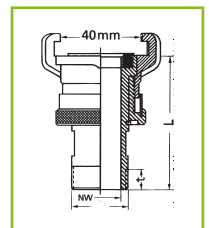

GEKA® Saug- und Hochdruckkupplungen SD

Eigenschaften:

- Pumpenanschluss
- Mit Formdichtringen SH NBR Form 220
- Im drucklosen Zustand komplett dicht
- Gegen selbsttätiges Lösen durch Sicherungsnoppen und Verschraubringe gesichert
- Empfohlen bei starren Schlauchleitungen

Einsatzbereiche:

- Wasser-, Saug- und Hochdruckschläuche, Druck- und Pumpgeräte usw.

- Industrie
- Bau- und Landwirtschaft
- Gartenbau
- Haustechnik

Technische Daten:

Klauenweite:	einheitlich 40 mm
Material:	Messing CW617N
Betriebsdruck:	max. 25 bar
Temperaturbereich:	ca. -10 °C bis +90 °C
Vakuumbeständigkeit:	bis 10 m Wassersäule

Schlauchstück

- Mit Tülle
- Für Schellen- und Presshülse einbindung

Schlauchgröße Zoll	Schlauchgröße lichte Weite mm	Bestell-Nr.
1/2	13	15 6015 1400
3/4	19	15 6015 1410
1	25	15 6015 1420
1 1/4	32	15 6015 1430

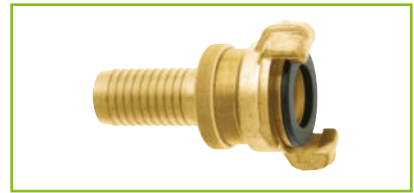

Außengewindestück

Gewinde Zoll	Schlüsselweite mm	Bestell-Nr.
G 3/4	24	15 6015 1450
G 1	24	15 6015 1460



GEKA® plus-Saug- und Hochdruckkupplungen SH-K

Eigenschaften:

- Mit Formdichtringen SH NBR Form 220
- Für Trinkwasser mit KTW-Zulassung nach D2
- Langzeit-Prüfresultat DVGW W270

Einsatzbereiche:

- Öffentliche Veranstaltungen

Technische Daten:

Klauenweite:	einheitlich 40 mm
Material:	Messing CW617N, DIN 17660 und 50930/6
Betriebsdruck:	max. 50 bar
Temperaturbereich:	ca. -10 °C bis +90 °C
Vakuumbeständigkeit:	bis 10 m Wassersäule

Schlauchstück

- Mit Tülle
- Für Schellen- und Presshülse einbindung

Schlauchgröße Zoll	Schlauchgröße lichte Weite mm	L mm	L 1 mm	NW mm	Bestell-Nr.
1/2	13	67	31	10	15 6015 1500
3/4	19	71	35	15	15 6015 1510
1	25	76	42	20	15 6015 1520

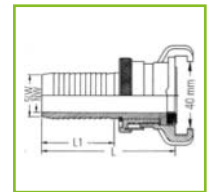

Außengewindestück

Gewinde Zoll	NW mm	L mm	Schlüsselweite mm	Bestell-Nr.
3/4	20	60	24	15 6015 1550
1	20	62	24	15 6015 1560

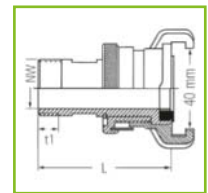

GEKA® plus-Schlauchstücke XK

Eigenschaften:

- Mit Hochleistungs-Formdichtringen NBR Form 300
- Für Trinkwasser mit KTW-Zulassung nach D2
- Langzeit-Prüfergebnis DVGW W270
- Mit schraubbarer Schlauchfassung (DBGM 20 2001012 402.5)
- Keine Totraumabbildung erhöht Sicherheit und Hygiene
- Lös- und wiederverwendbar
- Montage mit Gabelschlüssel
- Untereinander kombinierbar
- Kompatibel mit allen anderen GEKA®-Modellen

Einsatzbereiche:

- Trinkwasser-, Wasser-, Industrie-, Saug- und Druckschläuche
- Öffentliche Veranstaltungen

Technische Daten:

Klauenweite:	einheitlich 40 mm
Material:	Messing CW617N/CW614N, DIN 17660 und 50930/6
Betriebsdruck:	max. 40 bar
Temperaturbereich:	ca. -5 °C bis +90 °C
Vakuumbeständigkeit:	bis 10 m Wassersäule



Schlauchgröße Zoll	Schlauch LW mm	Bestell-Nr.	€ Stück
1/2	13	15 6015 1050	
3/4	19	15 6015 1060	
1	25	15 6015 1070	

GEKA® plus-Schlauchstücke Z, 2-teilig

Eigenschaften:

- Mit Hochleistungs-Formdichtringen NBR Form 300
- 2-teilige, schraubbare Schlauchfassung für diverse Schläuche geeignet
- Für werkzeuglose Einbindung

Technische Daten:

Klauenweite:	einheitlich 40 mm
Material:	Schlauchstück und Spannmutter: Messing CW617N, Spanning: PP Kunststoff
Betriebsdruck:	max. 10 bar
Temperaturbereich:	ca. -5 °C bis +90 °C



Nenngröße Zoll	Lose Bestell-Nr.	€ Stück
1/2	15 6015 1600	
3/4	15 6015 1610	

GEKA® plus-STORZ-Übergangsstück

Eigenschaften:

- System-Verbindungen, festmontiert

Material: Außengewinde: Messing CW617N,
Innengewinde: STORZ, Leichtmetall



Innengewinde Zoll	Außengewinde Zoll	Ausführung	Bestell-Nr.	€ Stück
1	1	Storz D	15 6015 1630	
1 1/4	1 1/4	Storz C	15 6015 1640	

GEKA® plus-Abzweigstück

Eigenschaften:

- Mit Hochleistungs-Formdichtring NBR Form 300, patentiert
- GEKA® plus-Anschluss, passend für Schlauchgrößen von 3/8" bis 1 1/2", festmontiert

Technische Daten:

Material:	Messing CW617N
Temperaturbereich:	ca. -10 °C bis +90 °C



Nenngröße Zoll	Bestell-Nr.	€ Stück
1/2	15 6015 1705	

GEKA®-Abzweigstück

Eigenschaften:

- Mit Hochleistungs-Formdichtring NBR Form 200
- GEKA®-Schnellkupplungen, passend für Schlauchgrößen von 3/8" bis 1 1/2"

Technische Daten:

Material: Messing CW617N
Temperaturbereich: ca. -10 °C bis +90 °C

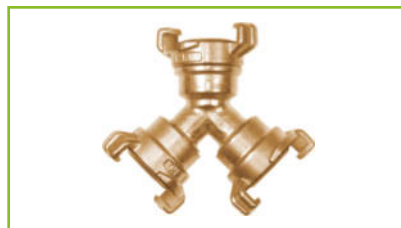

Nenngröße Zoll	Bestell-Nr.	€ Stück
1/2	15 6015 1715	

GEKA® plus-Abzweigstück

Eigenschaften:

- Innengewinde 3/4"
- Außengewinde 3/4"

Technische Daten:

Material: Messing CW617N
Temperaturbereich: ca. -10 °C bis +90 °C



Nenngröße Zoll	Bestell-Nr.	€ Stück
1/2	15 6015 1725	

GEKA® plus-Zweiwege-Ventil

Eigenschaften:

- Mit Hochleistungs-Formdichtring NBR Form 300
- GEKA® plus-Anschluss, passend für Schlauchgrößen von 3/8" bis 1 1/2", festmontiert

Technische Daten:

Material: Messing
Temperaturbereich: ca. -10 °C bis +90 °C



Nenngröße Zoll	Bestell-Nr.	€ Stück
1/2	15 6015 1730	

GEKA® Zweiwege-Ventile

Eigenschaften:

- Ventile einzeln regulier- und abstellbar
- GEKA® Anschluss, passend für Schlauchgrößen von 3/8" bis 1 1/2"

Material: Messing, Guss



Zweiwege-Ventil mit Regulier-Schließventil



Nenngröße Zoll	Bestell-Nr.	€ Stück
1/2	15 6015 1745	

(200)



GEKA® plus-Zweiwege-Ventil mit Schlauchanschluss

- Drehbare Überwurfmutter 3/4"
- Abgänge mit Schlauchverschraubung für 1/2"-Schlauch



Nenngröße Zoll	Bestell-Nr.	€ Stück
1/2	15 6015 1755	

(200)



GEKA® plus-Spritzdüsen

Eigenschaften:

- Schwere Ausführung
- Stufenlose Mengenregulierung, Sprühen bis Vollstrahl
- Wasserfluss abstellbar

- Konisch metalldichtend
- O-Ring NBR zwischen Spritzmundstück und Stopfbuchse

Material: Messing CW617N/CW614N



Spritzdüse mit Schnellkupplungsanschluss

- SB-verpackt



Nenngröße Zoll	Mundstückbohrung ca. Ø mm	Bestell-Nr.	€ Stück
1/2	5	15 6015 1805	
3/4	7	15 6015 1815	
1	8	15 6015 1825	



Spritzdüse mit Tülle

- Tülle mit Rippenprofil



Schlauchgröße Zoll	Schlauchweite SLW mm	Mundstück- bohrung ca. Ø mm	Verpackung	Bestell-Nr.	€ Stück
1/2	13	5	SB-verpackt	15 6015 1835	
3/4	19	7	SB-verpackt	15 6015 1845	
1	25	8	–	15 6015 1850	



Spritzdüse mit Außengewinde



Nenngröße Zoll	Außengewinde Zoll	Mundstückbohrung ca. Ø mm	Bestell-Nr.	€ Stück
1/2	G 3/4	5	15 6015 1860	

(200)



GEKA® plus-Gartenspritzdüsen

Eigenschaften:

- Schwere Ausführung
- Stufenlose Mengenregulierung, Sprühen bis Vollstrahl
- Wasserfluss abstellbar
- O-Ring NBR zwischen Spritzmundstück und Stopfbuchse

Material: Messing CW617N/CW614N, O-Ring: NBR,
Dichtplättchen: Kunststoff, PU

Gartenspritzdüse mit Schnellkupplungsanschluss



Nenngröße Zoll	Mundstückbohrung ca. Ø mm	Bestell-Nr.	€ Stück
1/2	5	15 6015 1905	
3/4	7	15 6015 1915	

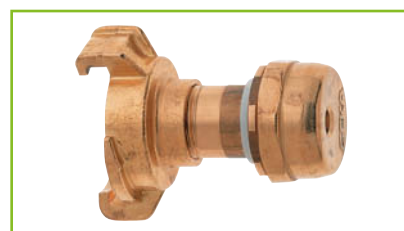

Gartenspritzdüse mit Schlauchtülle

- Tülle mit Rippenprofil
- SB-verpackt



Schlauchgröße Zoll	Schlauchweite SLW mm	Mundstückbohrung ca. Ø mm	Bestell-Nr.	€ Stück
1/2	13	5	15 6015 1925	
3/4	19	7	15 6015 1935	

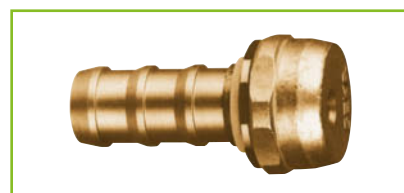

Profi-Reinigungspistole

Eigenschaften:

- Für Trinkwasser geeignet
- Dichtungen mit KTW-Zulassung nach D2 und Prüfzeugnis DVGW W270
- Leichte Handhabung durch Einhandbetrieb
- Arretierbarer Dauerbetrieb
- Stufenlose Verstellmöglichkeiten des Wasserstrahls
- Strahlform mittels Münze an der Regulierschraube einstellbar

Einsatzbereiche:

- Reinigungszwecke in Industrie und Gewerbe

Technische Daten:

Anschluss: 1/2" IG
 Material: Gehäuse: Messing CW617N,
 Ventileinsatz: Chromstahl,
 Gummiummantelung: EPDM
 Farbe: blau
 Betriebsdruck: max. 24 bar, Wasserdurchsatz
 bei 5 bar ca. 25 l/min.
 Temperaturbereich: max. 50 °C



Info

Weitere Reinigungspistolen auf Anfrage
 lieferbar.



Bestell-Nr.	€ Stück
15 6015 1980	

GEKA® plus-Schlauchverschraubungen 2000

Eigenschaften:

- Mit NBR-O-Ringen und V2A-Sprenglingen, rostbeständig
- 360° axial drehbar
- Sechskant
- Verhinderung von Schlauchdrall
- Leichte Drehbarkeit der Schlauchtüllen und/oder Gewindeanschlüsse (innen und außen) unter Druck- und Saugbelastung
- Schlauchschonung und -sicherheit vor bewegungsbedingtem Schlauchknick

Einsatzbereiche:

- Wasser-, Saug-, Hochdruckschläuche

Technische Daten:

Material: Messing CW614N
 Betriebsdruck: max. 30 bar
 Temperaturbereich: ca. -5 °C bis +90 °C
 Vakuumbeständigkeit: bis 10 m Wassersäule

Schlauchverschraubung mit Außengewinde

- Tülle mit Rippenprofil
- Flachdichtend

Außengewinde Zoll	Schlauch SLW mm	Sechskant SW mm	NW mm	L mm	L1 mm	t1 mm	Bestell-Nr.	€ Stück
G 1/2	13	21	10	42	17	10	15 6015 2000	
G 3/4	13	30	10	45	26	10	15 6015 2010	
G 3/4	19	30	15	53	32	10	15 6015 2020	
G 1	25	36	21	58	37	12	15 6015 2030	

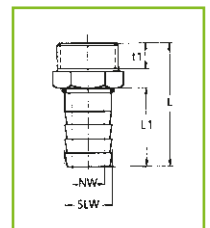
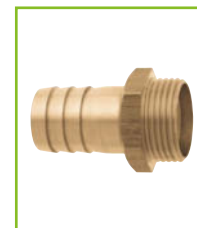

Schlauchverschraubung mit Innengewinde

- Tülle mit Rippenprofil
- Flachdichtend

Mutterngewinde Zoll	Schlauch SLW mm	SW mm	NW mm	L mm	L1 mm	t1 mm	Bestell-Nr.	€ Stück
G 3/4	13	32	10	53	26	10	15 6015 2040	
G 3/4	19	32	15	62	32	10	15 6015 2050	
G 1	19	36	21	72	32	10	15 6015 2060	
G 1	25	36	10	76	40	10	15 6015 2070	

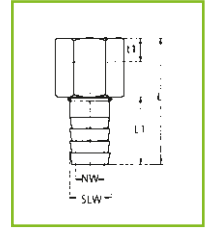

GEKA®

Gewindenippel mit Außengewinde

Außen- gewinde 1 Zoll	Außen- gewinde 2 Zoll	2 Flächen für SW mm	Sechskant SW mm	NW mm	L mm	t1 mm	t2 mm	Bestell-Nr.	€ Stück
G 3/8	G 1/2	12	21	10	37	10	8	15 6015 2100	
G 1/2	G 3/4	17	30	15	43	10	11	15 6015 2110	
G 3/4	G 1	24	36	20	47	12	11	15 6015 2120	

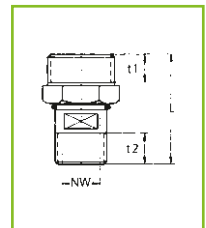

GEKA®

Schlauchverschraubung mit Innen-/Außengewinde

Innen- gewinde 1 Zoll	Außen- gewinde 2 Zoll	2 Flächen für SW mm	Sechskant SW mm	NW mm	L mm	t1 mm	t2 mm	Bestell-Nr.	€ Stück
G 1/2	G 3/8	12	24	10	43	10	8	15 6015 2150	
G 3/4	G 1/2	17	32	15	50	10	11	15 6015 2160	
G 1	G 3/4	24	36	20	56	10	12	15 6015 2170	

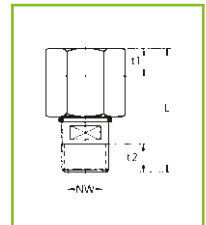

GEKA®

GEKA® plus-1/3-Schlauchverschraubungen

Eigenschaften:

- Tülle mit Rippenprofil

Material: Messing CW614N/CW617N

1/3-Schlauchverschraubung, schwere Ausführung

- Mit erhöhter Endrippe
- Flachdichtend, mit Bund

Außengewinde Zoll	Schlauchgröße Zoll	Schlauch SLW mm	Bestell-Nr.	€ Stück
G 1/2	3/8	10	15 6015 2200	
G 1/2	1/2	13	15 6015 2210	
G 1/3	1/2	13	15 6015 2220	
G 3/4	5/8	16	15 6015 2230	
G 3/4	3/4	19	15 6015 2240	
G 1	1/2	13	15 6015 2250	
G 1	3/4	19	15 6015 2260	
G 1	1	25	15 6015 2270	
G 1 1/4	3/4	19	15 6015 2280	
G 1 1/4	1	25	15 6015 2290	



GEKA®

1/3-Schlauchverschraubung

- Mit Bund und O-Ring NBR

Außengewinde Zoll	Schlauchgröße Zoll	Schlauch SLW mm	Bestell-Nr.	€ Stück
G 1/2	1/2	13	15 6015 2300	
G 3/4	1/2	13	15 6015 2310	
G 3/4	3/4	19	15 6015 2320	
G 1	3/4	19	15 6015 2330	
G 1	1	25	15 6015 2340	
G 1 1/4	1	25	15 6015 2350	
G 1 1/4	1 1/4	32	15 6015 2360	
G 1 1/2	1 1/4	32	15 6015 2370	
G 1 1/2	1 1/2	38	15 6015 2380	



1/3-Schlauchverschraubung Sauger

- Flachdichtend, mit Sechskant

Außengewinde Zoll	Schlauchgröße Zoll	Schlauch SLW mm	Bestell-Nr.	€ Stück
G 3/8	3/8	10	15 6015 2400	
G 3/8	1/2	13	15 6015 2410	
G 1/2	1/2	13	15 6015 2420	
G 1/2	3/4	19	15 6015 2430	
G 3/4	3/4	19	15 6015 2440	
G 3/4	1	25	15 6015 2450	
G 1	1	25	15 6015 2460	
G 1	1 1/4	32	15 6015 2470	
G 1 1/4	1 1/4	32	15 6015 2480	
G 1 1/2	1 1/2	38	15 6015 2490	
G 2	2	50	15 6015 2500	
G 2 1/2	2 1/2	63	15 6015 2510	
G 3	3	76	15 6015 2520	



GEKA® plus-2/3-Schlauchverschraubungen

Eigenschaften:

- Tülle mit Rippenprofil
- Flachdichtend, mit Dichtring und Knebel-Überwurfmutter

Material: Messing CW614N/CW617N



2/3-Schlauchverschraubung

- Mit erhöhter Endrippe

Muttergewinde Zoll	Schlauchgröße Zoll	Schlauch SLW mm	Bestell-Nr.	€ Stück
G 1/2	3/8	10	15 6015 2600	
G 1/2	1/2	13	15 6015 2610	
G 3/4	3/8	10	15 6015 2620	
G 3/4	1/2	13	15 6015 2630	
G 3/4	5/8	16	15 6015 2640	
G 3/4	3/4	19	15 6015 2650	
G 1	1/2	13	15 6015 2660	
G 1	3/4	19	15 6015 2670	
G 1	1	25	15 6015 2680	
G 1 1/4	1	25	15 6015 2690	



2/3-Winkel-Schlauchverschraubung

- 90°-Winkel



Muttergewinde Zoll	Schlauchgröße Zoll	Schlauch SLW mm	Bestell-Nr.	€ Stück
G 1/2	3/8	10	15 6015 2700	
G 1/2	1/2	13	15 6015 2710	
G 3/4	3/8	10	15 6015 2720	
G 3/4	1/2	13	15 6015 2730	
G 1	3/4	19	15 6015 2740	



GEKA® plus-3/3-Schlauchverschraubung

Eigenschaften:

Material: Messing CW614N/CW617N

- Tülle mit Rippenprofil
- Flachdichtend, mit Dichtring und Knebel-Überwurfmutter



Gewinde Zoll	Schlauchgröße Zoll	Schlauch SLW mm	Bestell-Nr.	€ Stück
G 3/4	1/2	13	15 6015 2800	
G 1	3/4	19	15 6015 2810	
G 1 1/4	1	25	15 6015 2820	

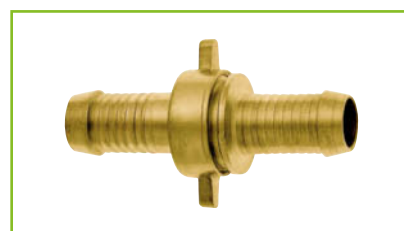

GEKA® plus-Standrohrverschraubung

Eigenschaften:

Material: Messing CW614N/CW617N

- Erleichtert Montage bei Rohr-zu-Schlauchverbindungen
- Mit Außengewinde
- Tülle mit erhöhter Endrippe und Rippenprofil
- Flachdichtend, mit Dichtring



Gewindegröße Zoll	Sechskant SW mm	Muttergewinde Zoll	Schlauchgröße Zoll	Schlauch SLW mm	Bestell-Nr.	€ Stück
G 1/2	27	G 3/4	1/2	13	15 6015 2850	
G 3/4	34	G 1	3/4	19	15 6015 2860	
G 1	41	G 1 1/4	1	25	15 6015 2870	

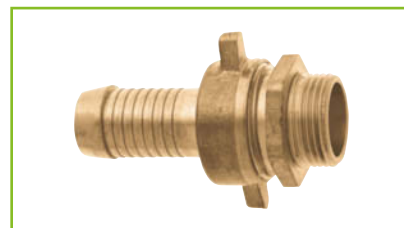

GEKA® plus-Schlauchverbindung

Eigenschaften:

Material: Messing CW614N

- Schwere Ausführung
- Mit erhöhter Endrippe und Rippenprofil

Einsatzbereiche:

- Zur Verbindung, Verlängerung oder Reparatur von Schläuchen



Schlauchgröße Zoll	Schlauch LW mm	Baulänge ca. mm	Bestell-Nr.	€ Stück
1/4	5– 6	43	15 6015 2900	
3/8	9–10	43	15 6015 2910	
1/2	13	61	15 6015 2920	
3/4	19 x 13	63	15 6015 2930	
3/4	19	66	15 6015 2940	
1	25	84	15 6015 2950	
1 1/4	32	1100	15 6015 2960	



GEKA® Gewindenippel

Eigenschaften:

- Sechskant

Material: Messing CW614N

Gewindenippel mit Außengewinde

- Flachdichtend

Außengewinde 1 Zoll	Außengewinde 2 Zoll	t mm	t1 mm	Sechskant SW mm	Bestell-Nr.	€ Stück
G 1/8	G 1/8	8	8	10	15 6015 3000	
G 1/8 x G 1/4	G 1/4	8	9	14	15 6015 3010	
G 1/4	G 1/4	9	9	14	15 6015 3020	
G 1/4 x G 3/8	G 3/8	8	9	17	15 6015 3030	
G 1/4 x G 1/2	G 1/2	8	9	22	15 6015 3040	
G 3/8	G 3/8	9	9	17	15 6015 3050	
G 3/8 x G 1/2	G 1/2	9	10	22	15 6015 3060	
G 3/8 x G 3/4	G 3/4	9	10	27	15 6015 3070	
G 1/2	G 1/2	10	10	21	15 6015 3080	
G 1/2 x G 3/4	G 3/4	10	10	27	15 6015 3090	
G 1/2 x G 1	G 1	10	13	34	15 6015 3100	
G 3/4	G 3/4	11	11	27	15 6015 3110	
G 3/4 x G 1	G 1	11	12	34	15 6015 3120	
G 1	G 1	12	12	34	15 6015 3130	
G 1 x G 1 1/4	G 1 1/4	12	14	41	15 6015 3140	
G 1 1/4	G 1 1/4	16	16	41	15 6015 3150	
G 1 1/4 x G 1 1/2	G 1 1/2	15	18	50	15 6015 3160	
G 1 1/2	G 1 1/2	19	19	50	15 6015 3170	
G 1/2 x G 1 3/4	G 1 3/4	18	21	55	15 6015 3180	
G 1 1/2 x G 2	G 2	19	2	63	15 6015 3190	
G 2	G 2	22	22	63	15 6015 3200	

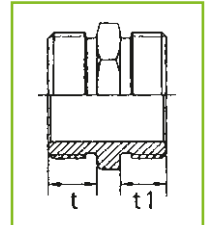

Gewindenippel mit Innen-/Außengewinde

- Innengewindeseitig mit Flachdichtung

Innengewinde Zoll	Außengewinde Zoll	t mm	t1 mm	Sechskant SW mm	Bestell-Nr.	€ Stück
G 1/4	G 3/8	10	11	17	15 6015 3300	
G 3/8	G 1/4	10	11	21	15 6015 3310	
G 3/8	G 1/2	10	12	21	15 6015 3320	
G 1/2	G 3/8	10	11	24	15 6015 3330	
G 1/2	G 3/4	11	10	27	15 6015 3340	
G 3/4	G 1/2	10	10	29	15 6015 3350	
G 3/4	G 3/4	13	10	32	15 6015 3360	
G 3/4	G 1	11	12	34	15 6015 3370	
G 1	G 3/4	12	11	36	15 6015 3380	
G 1	G1	17	13	42	15 6015 3390	
G 1	G 1 1/4	12	14	41	15 6015 3400	
G 1 1/4	G 1	-	12	45	15 6015 3410	

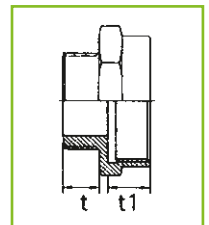

Fußventil, Saugkorb abschraubbar

Eigenschaften:

- Filtert und verhindert Leerlaufen der Schlauchleitung nach Abschalten der Pumpe
- Saugkorb mit Schlitzen schützt vor grobem Schmutz
- Ventil nicht federbelastet
- Innengewinde
- Dichtung NBR, zwischen Ventilkörper und Saugkorb
- Flachdichtring FIBER

Technische Daten:

Material: Messing CW617N
Temperaturbereich: ca. 0 °C bis +90 °C

Info

Weitere Ausführungen auf Anfrage lieferbar.

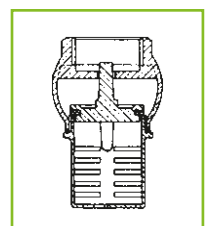

Innengewinde Zoll	Bestell-Nr.	€ Stück
G 3/4	15 6015 3515	
G 1	15 6015 3525	
G 1 1/4	15 6015 3535	



Fußventil, Saugkorb Chromstahl

Eigenschaften:

- Filtert und verhindert Leerlaufen der Schlauchleitung nach Abschalten der Pumpe
- Saugkorb als Schutz vor Schmutzpartikeln, fest verbunden am Ventilkörper
- Federbelastetes Ventil, funktionsfähig in jeder Einbaustellung
- Innengewinde

Technische Daten:

Material: Messing CW617N, Saugkorbgewebe: Chromstahl, Ventilkörper: Nylon mit Dichtung NBR
 Temperaturbereich: ca. 0 °C bis +90 °C

Info

Weitere Ausführungen auf Anfrage lieferbar.

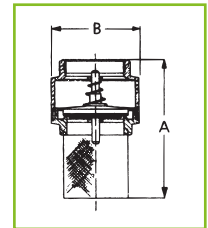

Innengewinde Zoll	A mm	B mm	Bestell-Nr.	€ Stück
G 3/4	82,0	42,0	15 6015 3615	
G 1	91,5	47,5	15 6015 3625	
G 1 1/4	108,0	59,5	15 6015 3635	

Zwischenventil

Eigenschaften:

- Federbelastetes Ventil, funktionsfähig in jeder Einbaustellung

Technische Daten:

Material: Messing CW617N, Schließfeder: Chromstahl, Ventilteller: Kunststoff, Nylon
 Temperaturbereich: Wasser von ca. 0 °C bis +90 °C, Luft von ca. -20 °C bis +100 °C

Info

Weitere Ausführungen auf Anfrage lieferbar.

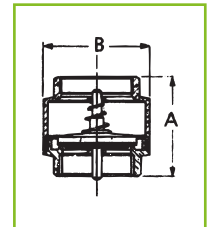

Innengewinde Zoll	A mm	B mm	Bestell-Nr.	€ Stück
G 3/4	53	42	15 6015 3715	
G 1	60,5	47,5	15 6015 3725	
G 1 1/4	66,5	59,5	15 6015 3735	

GEKA® Kugel-Auslaufventil, Messing vernickelt

Technische Daten:

Material: Gehäuse: Messing CW617N vernickelt; Kugel: Messing CW614N hartverchromt, mit Dichtringen PTFE; Spindel: Messing CW614N, mit zwei O-Ringen NBR; Hebel: Aluminium, 56 mm, blau; Schlauchverschraubung: Messing vernickelt, mit Flachdichtring NBR und Kunststoffeinsatz

Betriebsdruck: max. 15 bar
 Temperaturbereich: Wasser von ca. 0 °C bis +80 °C, Luft von ca. -15 °C bis +110 °C

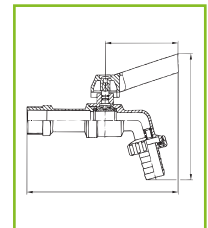

Nenngröße Zoll	Außengewinde am Einlauf Zoll	Nennweite mm	A mm	B mm	Bestell-Nr.	€ Stück
1/2	G 1/2	10	103	96	15 6015 3800	
3/4	G 3/4	12	114	104	15 6015 3810	
1	G 1	14	133	133	15 6015 3820	

GEKA® plus-Kugelhahn Typ 3

Eigenschaften:

- Voller Durchgang

Technische Daten:

Material: Gehäuse: Messing CW617N vernickelt; Kugel: Messing CW617N hartverchromt mit Dichtringen PTFE; Spindel: Messing CW614N mit Dichtringen PTFE; Hebel: Chromstahl, kunststoffumspritzt, rot

Temperaturbereich: Wasser von ca. 0 °C bis +100 °C, Luft von ca. -15 °C bis +150 °C

Kugelhahn Innengewinde/Innengewinde

Innengewinde 1 Zoll	Innengewinde 2 Zoll	SW mm	Bestell-Nr.	€ Stück
G 1/4	G 1/4	21	15 6015 4000	
G 3/8	G 3/8	21	15 6015 4010	
G 1/2	G 1/2	25	15 6015 4020	
G 3/4	G 3/4	31	15 6015 4030	
G 1	G 1	39	15 6015 4040	
G 1 1/4	G 1 1/4	48	15 6015 4050	
G 1 1/2	G 1 1/2	54	15 6015 4060	
G 2	G 2	67	15 6015 4070	
G 2 1/2	G 2 1/2	83	15 6015 4080	
G 3	G 3	96	15 6015 4090	
G 4	G 4	122	15 6015 4100	



Kugelhahn Innengewinde/Außengewinde

Innengewinde Zoll	Außengewinde Zoll	Bestell-Nr.	€ Stück
G 3/8	G 3/8	15 6015 4200	
G 1/2	G 1/2	15 6015 4210	
G 3/4	G 3/4	15 6015 4220	
G 1	G 1	15 6015 4230	
G 1 1/4	G 1 1/4	15 6015 4240	
G 1 1/2	G 1 1/2	15 6015 4250	
G 2	G 2	15 6015 4260	

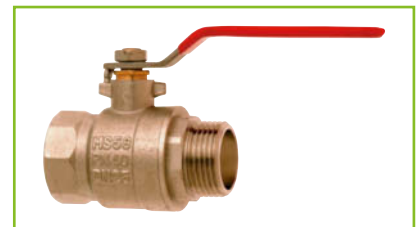

TECHNIK

SCHNELLKUPPLUNGEN, SYSTEM STORZ

Das Schnellkupplungssystem STORZ ist ein symmetrisches, unkompliziertes Schlauchkupplungssystem zum sicheren Verbinden unterschiedlicher Schläuche in Industrie und Gewerbe, zum Saugen und Drücken von Flüssigkeiten, Pulvern und Granulaten. Ursprünglich entwickelt für den Einsatz mit dünnwandigen Feuerwehrschräuchen, werden STORZ-Kupplungen heute in unterschiedlichen Industrieschläuchen eingesetzt. Die Einbindung erfolgt mit Draht, Einbindeschellen oder Klemmschalen. Der Stutzen kann fest, aber auch drehbar im Knaggenteil gelagert sein. Dabei kann es nicht zum Verdrehen des Schlauches kommen, da beim Kuppeln das Knaggenteil gedreht wird.

Kupplungen, bei denen der Knaggenabstand gleich ist, haben die gleiche Nenngröße und sind untereinander kompatibel, wobei die Stutzengröße durchaus variieren kann. Durch Adapter lassen sich auch STORZ-Kupplungen mit unterschiedlichen Knaggenabständen verbinden. STORZ-Kupplungen werden i. d. R. aus Aluminium, seltener aus Edelstahl oder Messing gefertigt und werden überwiegend bei einem Betriebsdruck von bis zu 10 bar eingesetzt.

Innerer Knaggenabstand Nenngröße

- D = Knaggenabstand 31 mm D = 25 mm (1")
- C = Knaggenabstand 66 mm C = 52 mm (2")
- B = Knaggenabstand 89 mm B = 75 mm (3")
- A = Knaggenabstand 133 mm A = 110 mm (4 3/8")

Die bei den Knaggengrößen aufgeführten Buchstaben D bis A sind Kurzbezeichnungen für die in Deutschland genormten Größen.



KUPPLUNGSSYSTEM STORZ

Saugkupplung, Aluminium

Werkstoffkombination: Aluminium mit Dichtung
Nitril-Kautschuk schwarz/weiß



STORZ	Knaggen- abstand (KA) mm	Durchmesser (D) mm	Länge (L) Ein- bindestutzen mm	Hinweise	Bestell-Nr.	€ Stück
25-D	31	15/13	55	Sägezahn	15 6288 8700	
25-D	31	21/19	55	Sägezahn	15 6288 8704	
25-D	31	25	53	DIN 14301	15 6288 8710	
32	44	19	70	–	15 6288 8716	
32	44	25	70	–	15 6288 8720	
32	44	32	70	–	15 6288 8724	
38	51	25	90	–	15 6288 8728	
38	51	32	90	–	15 6288 8732	
38	51	38	90	–	15 6288 8736	
52-C	66	19	90	–	15 6288 8742	
52-C	66	25	90	–	15 6288 8746	
52-C	66	28	90	–	15 6288 8752	
52-C	66	32	90	–	15 6288 8754	
52-C	66	38	90	–	15 6288 8760	
52-C	66	40	90	–	15 6288 8766	
52-C	66	42	90	–	15 6288 8770	
52-C	66	42	90	Bohrung erweitert	15 6288 8776	
52-C	66	42,5	90	Bohrung erweitert	15 6288 8778	
52-C	66	45	90	–	15 6288 8780	
52-C	66	50	90	–	15 6288 8786	
52-C	66	50,5	90	Bohrung erweitert	15 6288 8790	
52-C	66	52	90	DIN 14321	15 6288 8792	
52-C	66	55	90	–	15 6288 8798	
52-C	66	60	90	–	15 6288 8800	
65	81	38	90	–	15 6288 8802	
65	81	52	95	–	15 6288 8808	
65	81	63	95	–	15 6288 8814	
65	81	65	95	–	15 6288 8816	
65	81	70	95	–	15 6288 8822	
65	81	75	95	–	15 6288 8824	
75-B	89	52	125	–	15 6288 8830	
75-B	89	65	125	–	15 6288 8832	
75-B	89	70	125	–	15 6288 8838	
75-B	89	75	125	DIN 14322	15 6288 8840	
75-B	89	75	125	Stahlstutzen	15 6288 8842	
75-B	89	80	125	–	15 6288 8848	
75-B	89	80	125	Stahlstutzen	15 6288 8850	
90	105	75	160	–	15 6288 8854	
90	105	90	160	–	15 6288 8856	
100	115	100	150	–	15 6288 8858	
110-A	133	90	170	–	15 6288 8864	
110-A	133	100	170	Stahlstutzen	15 6288 8866	
110-A	133	100	170	–	15 6288 8868	
110-A	133	110	170	DIN 14323	15 6288 8874	
110-A	133	110	170	Stahlstutzen	15 6288 8876	
110-A	133	125	180	–	15 6288 8882	
125	148	125	200	–	15 6288 8884	
150	160	150	180	–	15 6288 8890	
205	220	205	375	max. PN 10	15 6288 8896	
250	278	258	400	max. PN 10	15 6288 8898	

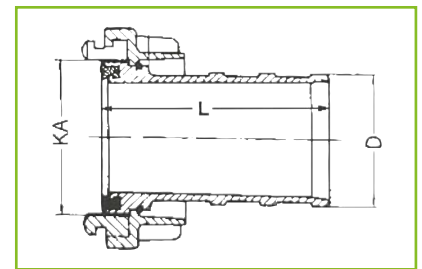
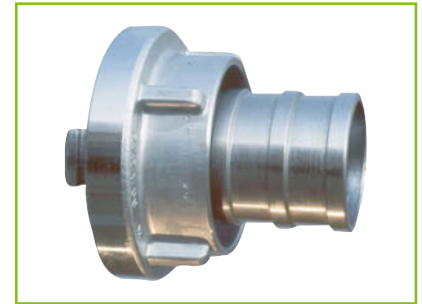

Saugkupplung, Edelstahl

Werkstoffkombination: Edelstahl (V4A) mit Dichtung Viton®



STORZ	Knaggenabstand (KA) mm	Durchmesser (D) mm	Länge (L) Einbindestutzen mm	Hinweise	Bestell-Nr.	€ Stück
25-D	31	21/19	55	Sägezahn	15 6288 8708	
25-D	31	25	53	–	15 6288 8714	
38	51	38	90	–	15 6288 8740	
52-C	66	19	90	–	15 6288 8744	
52-C	66	25	90	–	15 6288 8750	
52-C	66	32	90	–	15 6288 8758	
52-C	66	38	90	–	15 6288 8764	
52-C	66	40	90	–	15 6288 8768	
52-C	66	42	90	–	15 6288 8774	
52-C	66	45	90	–	15 6288 8784	
52-C	66	50	90	–	15 6288 8788	
52-C	66	52	90	–	15 6288 8796	
65	81	38	90	–	15 6288 8806	
65	81	52	95	–	15 6288 8812	
65	81	65	100	–	15 6288 8820	
65	81	75	95	–	15 6288 8828	
75-B	89	65	105	–	15 6288 8836	
75-B	89	75	105	–	15 6288 8846	
75-B	89	80	105	–	15 6288 8852	
100	115	100	150	–	15 6288 8862	
110-A	133	100	170	–	15 6288 8872	
110-A	133	110	170	–	15 6288 8880	
125	148	125	180	–	15 6288 8888	
150	160	150	180	–	15 6288 8894	

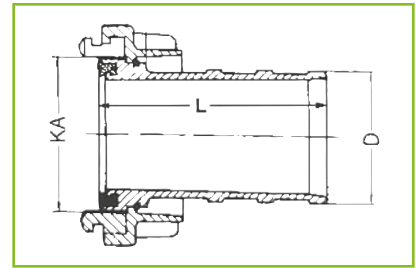
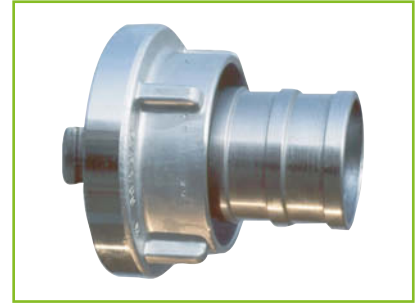

Saugkupplung, Messing

Werkstoffkombination: Messing mit Dichtung Nitril-Kautschuk schwarz/weiß



STORZ	Knaggenabstand (KA) mm	Durchmesser (D) mm	Länge (L) Einbindestutzen mm	Hinweise	Bestell-Nr.	€ Stück
25-D	31	15	60	–	15 6288 8702	
25-D	31	21/19	60	Sägezahn	15 6288 8706	
25-D	31	25	53	–	15 6288 8712	
32	44	19	70	–	15 6288 8718	
32	44	25	70	–	15 6288 8722	
32	44	32	70	–	15 6288 8726	
38	51	25	90	–	15 6288 8730	
38	51	32	90	–	15 6288 8734	
38	51	38	90	–	15 6288 8738	
52-C	66	25	90	–	15 6288 8748	
52-C	66	32	90	–	15 6288 8756	
52-C	66	38	90	–	15 6288 8762	
52-C	66	42	90	–	15 6288 8772	
52-C	66	45	90	–	15 6288 8782	
52-C	66	52	90	–	15 6288 8794	
65	81	38	90	–	15 6288 8804	
65	81	52	90	–	15 6288 8810	
65	81	65	90	–	15 6288 8818	
65	81	75	90	–	15 6288 8826	
75-B	89	65	95	–	15 6288 8834	
75-B	89	75	125	–	15 6288 8844	
100	115	100	125	–	15 6288 8860	
110-A	133	100	170	–	15 6288 8870	
110-A	133	110	170	–	15 6288 8878	
125	148	125	142	–	15 6288 8886	
150	160	150	180	–	15 6288 8892	

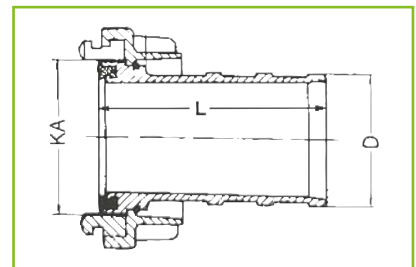
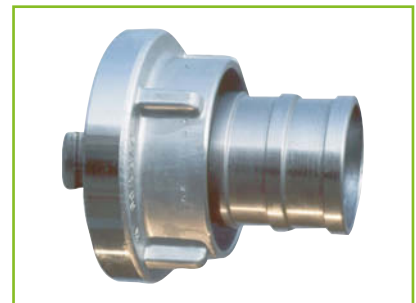

Klappbare Kupplungsgriffe

Eigenschaften:

- Zum nachträglichen Anbau
- Für 1 Knaggenabstand werden 2 Griffe benötigt

Material: Aluminium

Info

Schlauchkupplungen mit Verriegelung auf Anfrage.



STORZ	Knaggenabstand (KA) mm	Bestell-Nr.	€ Stück
110-A	133	15 6288 8900	
125	148	15 6288 8902	



Saugkupplung mit Bund, Aluminium

Zulassung/Norm:

- Nach DIN 2817-3 ohne Halbschalen

Werkstoffkombination: Aluminium mit Dichtung

Nitril-Kautschuk schwarz/weiß

STORZ	Knaggenabstand (KA) mm	Durchmesser (D) mm	Länge (L) Einbindestutzen mm	Hinweise	Bestell-Nr.	€ Stück
25-D	31	25	75	DN 25	15 6288 8908	
52-C	66	38	90	DN 40	15 6288 8916	
52-C	66	50	95	DN 50	15 6288 8920	
52-C	66	50	95	Stahlstutzen	15 6288 8922	
75-B	89	63	115	DN 65	15 6288 8930	
75-B	89	75	105	DN 80	15 6288 8932	
75-B	89	75	105	Stahlstutzen	15 6288 8934	
100	115	100	195	DN 100	15 6288 8938	
110-A	133	100	145	DN 100	15 6288 8940	
125	148	125	190	DN 125	15 6288 8944	
150	160	150	250	DN 150	15 6288 8946	

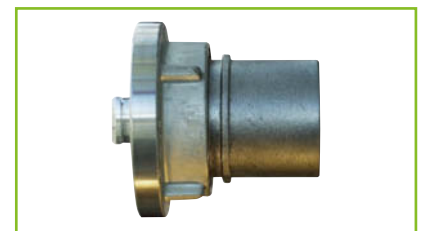

Saugkupplung mit Bund, Edelstahl

Zulassung/Norm:

- Nach DIN 2817-3 ohne Halbschalen

Werkstoffkombination: Edelstahl (V4A) mit

Dichtung Viton®

STORZ	Knaggenabstand (KA) mm	Durchmesser (D) mm	Länge (L) Einbindestutzen mm	Hinweise	Bestell-Nr.	€ Stück
25-D	31	19	73	DN 20	15 6288 8906	
25-D	31	25	75	DN 25	15 6288 8912	
52-C	66	32	95	DN 32	15 6288 8914	
52-C	66	38	95	DN 40	15 6288 8918	
52-C	66	50	95	DN 50	15 6288 8926	
65	81	50	95	DN 50	15 6288 8928	
75-B	89	75	105	DN 80	15 6288 8936	
110-A	133	100	145	DN 100	15 6288 8942	

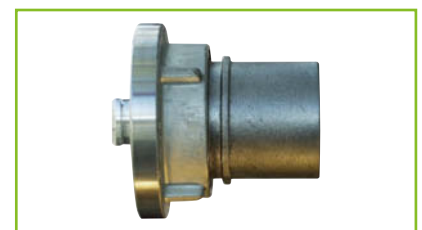

Saugkupplung mit Bund, Messing

Zulassung/Norm:

- Nach DIN 2817-3 ohne Halbschalen

Werkstoffkombination: Messing mit Dichtung

Nitril-Kautschuk schwarz/weiß

STORZ	Knaggenabstand (KA) mm	Durchmesser (D) mm	Länge (L) Einbindestutzen mm	Hinweise	Bestell-Nr.	€ Stück
25-D	31	19	73	DN 20	15 6288 8904	
25-D	31	25	73	DN 25	15 6288 8910	
52-C	66	50	95	DN 50	15 6288 8924	

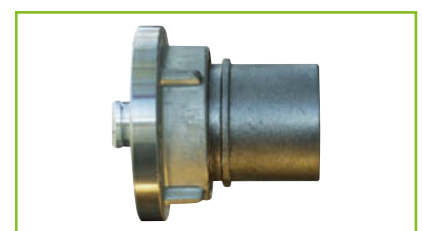

Saugkupplung mit Sägezahnprofil, Aluminium

Einsatzbereiche:

- Für Spiralschläuche

Werkstoffkombination: Aluminium mit Dichtung
Nitril-Kautschuk schwarz/weiß



STORZ	Knaggenabstand (KA) mm	Durchmesser (D) mm	Länge (L) mm	Einbindestutzen mm	Bestell-Nr.	€ Stück
25-D	31	15/13		55	15 6288 8700	
25-D	31	21/19		55	15 6288 8704	
75-B	89	76		125	15 6288 8948	
110-A	133	102		170	15 6288 8950	
110-A	133	110		170	15 6288 8952	
125	148	127		190	15 6288 8954	
150	160	152		180	15 6288 8956	

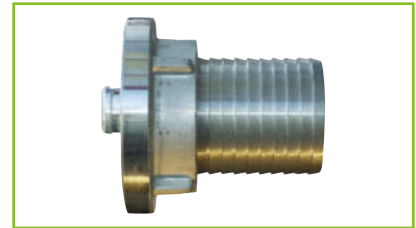

Saugkupplung mit Sägezahnprofil, Edelstahl

Einsatzbereiche:

- Für Spiralschläuche

Werkstoffkombination: Edelstahl (V4A) mit
Dichtung Viton®



STORZ	Knaggenabstand (KA) mm	Durchmesser (D) mm	Länge (L) mm	Einbindestutzen mm	Bestell-Nr.	€ Stück
25-D	31	21/19		55	15 6288 8708	

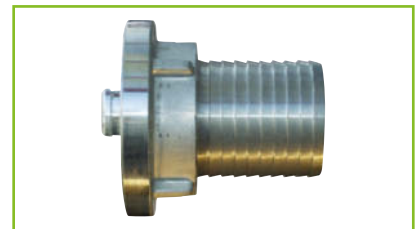

Saugkupplung mit Sägezahnprofil, Messing

Einsatzbereiche:

- Für Spiralschläuche

Werkstoffkombination: Messing mit Dichtung
Nitril-Kautschuk schwarz/weiß



STORZ	Knaggenabstand (KA) mm	Durchmesser (D) mm	Länge (L) mm	Einbindestutzen mm	Bestell-Nr.	€ Stück
25-D	31	21/19		60	15 6288 8706	

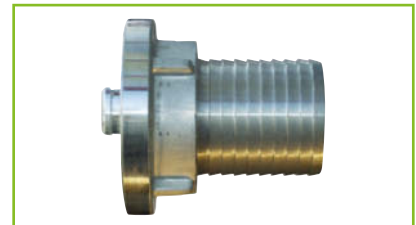

Schlauchkupplung mit Klemmgleitring iconos

Eigenschaften:

- Reduziert Verhaken des Schlauchs
- Montage mit Innensechskantschlüssel

Einsatzbereiche:

- Für DIN Druckschläuche

Werkstoffkombination: Aluminium mit Dichtung
Nitril-Kautschuk schwarz/weiß



STORZ	Knaggen- abstand (KA) mm	Durchmesser (D) mm	Länge (L) Ein- bindestutzen mm	Hinweise	Bestell-Nr.	€ Stück
52-C	66	42	100	DIN 14 332	15 6288 8958	
52-C	66	52	97	DIN 14 302	15 6288 8960	
75-B	89	75	98	DIN 14 303	15 6288 8962	
110-A	133	110	170	DIN 14 323	15 6288 8964	



Festkupplung mit Innengewinde, Aluminium

Zulassung/Norm:

- Gewinde nach DIN ISO 228

Werkstoffkombination: Aluminium mit Dichtung

Nitril-Kautschuk schwarz/weiß



STORZ	Knaggenabstand (KA) mm	Innengewinde (IG) Zoll	Hinweise	Bestell-Nr.	€ Stück
25-D	31	1/2	–	15 6288 8966	
25-D	31	3/4	–	15 6288 8972	
25-D	31	1	DIN 14306	15 6288 8978	
25-D	31	1 1/4	–	15 6288 8984	
32	44	1	–	15 6288 8986	
32	44	1 1/4	–	15 6288 8990	
38	51	1	–	15 6288 8994	
38	51	1 1/4	–	15 6288 8998	
38	51	1 1/2	–	15 6288 9004	
38	51	2	–	15 6288 9010	
45	59	1 1/2	–	15 6288 9014	
45	59	2	–	15 6288 9016	
52-C	66	3/4	–	15 6288 9018	
52-C	66	1	–	15 6288 9022	
52-C	66	1 1/4	–	15 6288 9028	
52-C	66	1 1/2	–	15 6288 9034	
52-C	66	1 3/4	–	15 6288 9040	
52-C	66	2	DIN 14307	15 6288 9042	
52-C	66	2 1/2	–	15 6288 9048	
65	81	1	–	15 6288 9054	
65	81	1 1/4	–	15 6288 9056	
65	81	1 1/2	–	15 6288 9058	
65	81	2	–	15 6288 9060	
65	81	2 1/2	–	15 6288 9066	
65	81	3	–	15 6288 9072	
75-B	89	2	–	15 6288 9076	
75-B	89	2 1/2	DIN 14308	15 6288 9082	
75-B	89	3	–	15 6288 9088	
75-B	89	3	Stahlkern	15 6288 9090	
90	105	3	–	15 6288 9096	
100	115	4	–	15 6288 9098	
110-A	133	3	mit Reduzierstück	15 6288 9104	
110-A	133	4	–	15 6288 9106	
110-A	133	4	Stahlkern	15 6288 9108	
110-A	133	4	Edelstahlkern	15 6288 9110	
110-A	133	4 1/2	DIN 14309	15 6288 9116	
110-A	133	5	mit Muffe	15 6288 9122	
125	148	4	–	15 6288 9124	
125	148	5	–	15 6288 9126	
150	160	6	–	15 6288 9132	
165	188	6	max. PN 10 bar	15 6288 9138	
205	220	8	max. PN 10 bar	15 6288 9140	
250	278	10	max. PN 10 bar	15 6288 9142	

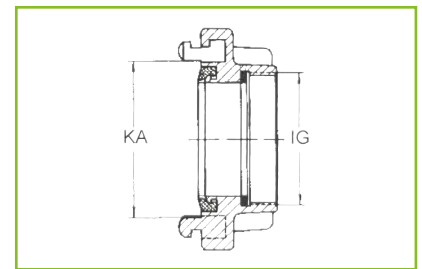

Festkupplung mit Innengewinde, Edelstahl

Zulassung/Norm:

- Gewinde nach DIN ISO 228

Werkstoffkombination: Edelstahl (V4A) mit
Dichtung Viton®



STORZ	Knaggenabstand (KA) mm	Innengewinde (IG) Zoll	Hinweise	Bestell-Nr.	€ Stück
25-D	31	1/2	–	15 6288 8970	
25-D	31	3/4	–	15 6288 8976	
25-D	31	1	–	15 6288 8982	
38	51	1 1/4	–	15 6288 9002	
38	51	1 1/2	–	15 6288 9008	
52-C	66	3/4	–	15 6288 9020	
52-C	66	1	–	15 6288 9026	
52-C	66	1 1/4	–	15 6288 9032	
52-C	66	1 1/2	–	15 6288 9038	
52-C	66	2	–	15 6288 9046	
52-C	66	2 1/2	mit Reduzierstück	15 6288 9052	
65	81	2	–	15 6288 9064	
65	81	2 1/2	–	15 6288 9070	
75-B	89	2	–	15 6288 9080	
75-B	89	2 1/2	–	15 6288 9086	
75-B	89	3	–	15 6288 9094	
100	115	4	–	15 6288 9102	
110-A	133	4	–	15 6288 9114	
110-A	133	4 1/2	–	15 6288 9120	
125	148	5	–	15 6288 9130	
150	160	6	–	15 6288 9136	

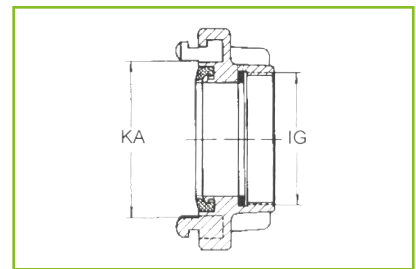

Festkupplung mit Innengewinde, Messing

Zulassung/Norm:

- Gewinde nach DIN ISO 228

Werkstoffkombination: Messing mit Dichtung
Nitril-Kautschuk schwarz/weiß



STORZ	Knaggenabstand (KA) mm	Innengewinde (IG) Zoll	Hinweise	Bestell-Nr.	€ Stück
25-D	31	1/2	–	15 6288 8968	
25-D	31	3/4	–	15 6288 8974	
25-D	31	1	–	15 6288 8980	
32	44	1	–	15 6288 8988	
32	44	1 1/4	–	15 6288 8992	
38	51	1	–	15 6288 8996	
38	51	1 1/4	–	15 6288 9000	
38	51	1 1/2	–	15 6288 9006	
38	51	2	–	15 6288 9012	
52-C	66	1	–	15 6288 9024	
52-C	66	1 1/4	–	15 6288 9030	
52-C	66	1 1/2	–	15 6288 9036	
52-C	66	2	DIN 86204	15 6288 9044	
52-C	66	2 1/2	–	15 6288 9050	
65	81	2	–	15 6288 9062	
65	81	2 1/2	–	15 6288 9068	
65	81	3	–	15 6288 9074	
75-B	89	2	–	15 6288 9078	
75-B	89	2 1/2	DIN 86205	15 6288 9084	
75-B	89	3	–	15 6288 9092	
100	115	4	–	15 6288 9100	
110-A	133	4	–	15 6288 9112	
110-A	133	4 1/2	–	15 6288 9118	
125	148	5	–	15 6288 9128	
150	160	6	–	15 6288 9134	

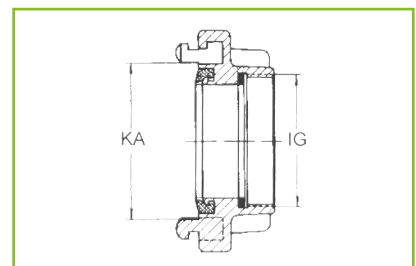

Festkupplung mit Außengewinde, Aluminium

Zulassung/Norm:

- Gewinde nach DIN ISO 228

Werkstoffkombination: Aluminium mit Dichtung

Nitril-Kautschuk schwarz/weiß



Storz	Knaggenabstand (KA) mm	Außengewinde (AG) Zoll	Hinweise	Bestell-Nr.	€ Stück
25-D	31	3/4	–	15 6288 9148	
25-D	31	1	–	15 6288 9154	
25-D	31	1 1/4	–	15 6288 9160	
25-D	31	1 1/2	–	15 6288 9162	
32	44	1	–	15 6288 9164	
32	44	1 1/4	–	15 6288 9168	
38	51	1 1/4	–	15 6288 9172	
38	51	1 1/2	–	15 6288 9178	
38	51	2	–	15 6288 9184	
45	59	2	–	15 6288 9188	
52-C	66	3/4	mit MS-Nippel	15 6288 9190	
52-C	66	1	–	15 6288 9192	
52-C	66	1 1/4	–	15 6288 9198	
52-C	66	1 1/2	–	15 6288 9204	
52-C	66	2	–	15 6288 9210	
52-C	66	2 1/2	–	15 6288 9216	
65	81	1 1/4	–	15 6288 9220	
65	81	1 1/2	–	15 6288 9222	
65	81	2	–	15 6288 9224	
65	81	2 1/2	–	15 6288 9230	
65	81	3	–	15 6288 9236	
75-B	89	2	–	15 6288 9240	
75-B	89	2 1/2	–	15 6288 9246	
75-B	89	3	–	15 6288 9252	
75-B	89	3	Stahlkern	15 6288 9254	
90	105	3	mit Nippel	15 6288 9260	
100	115	4	–	15 6288 9262	
110-A	133	4	–	15 6288 9268	
110-A	133	5	–	15 6288 9274	
125	148	5	mit Nippel	15 6288 9276	
150	160	6	mit Nippel	15 6288 9278	
165	188	6	mit Nippel – PN 10	15 6288 9280	
205	220	8	mit Nippel – PN 10	15 6288 9282	

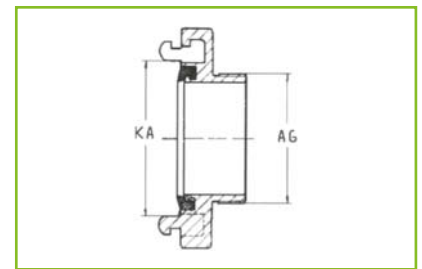

Festkupplung mit Außengewinde, Edelstahl

Zulassung/Norm:

- Gewinde nach DIN ISO 228

Werkstoffkombination: Edelstahl (V4A) mit

Dichtung Viton®



Storz	Knaggenabstand (KA) mm	Außengewinde (AG) Zoll	Hinweise	Bestell-Nr.	€ Stück
25-D	31	1/2	–	15 6288 9146	
25-D	31	3/4	–	15 6288 9152	
25-D	31	1	–	15 6288 9158	
38	51	1 1/4	mit Nippel	15 6288 9176	
38	51	1 1/2	–	15 6288 9182	
52-C	66	1	–	15 6288 9196	
52-C	66	1 1/4	–	15 6288 9202	
52-C	66	1 1/2	–	15 6288 9208	
52-C	66	2	–	15 6288 9214	
65	81	2	–	15 6288 9228	
65	81	2 1/2	–	15 6288 9234	
75-B	89	2	–	15 6288 9244	
75-B	89	2 1/2	–	15 6288 9250	
75-B	89	3	–	15 6288 9258	
100	115	4	mit Nippel	15 6288 9266	
110-A	133	4	–	15 6288 9272	

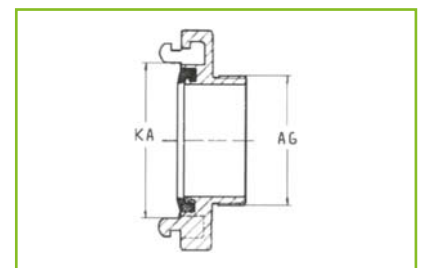

Festkupplung mit Außengewinde, Messing

Zulassung/Norm:

- Gewinde nach DIN ISO 228

Werkstoffkombination: Messing mit Dichtung

Nitril-Kautschuk schwarz/weiß

Storz	Knaggenabstand (KA) mm	Außengewinde (AG) Zoll	Hinweise	Bestell-Nr.	€ Stück
25-D	31	1/2	mit Nippel	15 6288 9144	
25-D	31	3/4	–	15 6288 9150	
25-D	31	1	–	15 6288 9156	
32	44	1	–	15 6288 9166	
32	44	1 1/4	–	15 6288 9170	
38	51	1 1/4	–	15 6288 9174	
38	51	1 1/2	–	15 6288 9180	
38	51	2	–	15 6288 9186	
52-C	66	1	–	15 6288 9194	
52-C	66	1 1/4	–	15 6288 9200	
52-C	66	1 1/2	–	15 6288 9206	
52-C	66	2	–	15 6288 9212	
52-C	66	2 1/2	–	15 6288 9218	
65	81	2	–	15 6288 9226	
65	81	2 1/2	–	15 6288 9232	
65	81	3	–	15 6288 9238	
75-B	89	2	–	15 6288 9242	
75-B	89	2 1/2	–	15 6288 9248	
75-B	89	3	–	15 6288 9256	
100	115	4	–	15 6288 9264	
110-A	133	4	–	15 6288 9270	

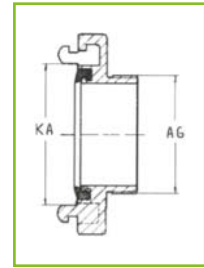
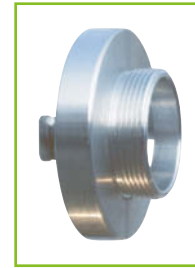

Feuer-Vogel

Knagge mit Innengewinde-Stutzen, Aluminium

Eigenschaften:

- Drehbar

Zulassung/Norm:

- Gewinde nach DIN ISO 228

Werkstoffkombination: Aluminium mit Dichtung

Nitril-Kautschuk schwarz/weiß

STORZ	Knaggenabstand (KA) mm	Innengewinde (IG) Zoll	Bestell-Nr.	€ Stück
52-C	66	G 1 1/4	15 6288 9288	
52-C	66	G 1 1/2	15 6288 9290	
52-C	66	G 2	15 6288 9294	
65	81	G 2	15 6288 9300	
65	81	G 2 1/2	15 6288 9302	
65	81	G 3	15 6288 9304	
75-B	89	G 2	15 6288 9306	
75-B	89	G 2 1/2	15 6288 9310	
75-B	89	G 3	15 6288 9314	
90	105	G 3	15 6288 9318	
100	115	G 4	15 6288 9320	
110-A	133	G 3	15 6288 9322	
110-A	133	G 4	15 6288 9324	
125	148	G 4	15 6288 9328	
125	148	G 5	15 6288 9330	
150	160	G 4	15 6288 9332	
150	160	G 5	15 6288 9334	
150	160	G 6	15 6288 9336	

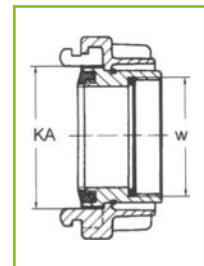

Feuer-Vogel

Info

Festkupplungen mit Innengewinde und Verriegelung auf Anfrage.



Knagge mit Innengewinde-Stutzen, Edelstahl

Eigenschaften:

- Drehbar
- Zulassung/Norm:
• Gewinde nach DIN ISO 228

Werkstoffkombination: Edelstahl (V4A) mit Dichtung Viton®

STORZ	Knaggenabstand (KA) mm	Innengewinde (IG) Zoll	Bestell-Nr.	€ Stück
52-C	66	G 1 1/2	15 6288 9292	
52-C	66	G 2	15 6288 9298	
75-B	89	G 2	15 6288 9308	
75-B	89	G 2 1/2	15 6288 9312	
75-B	89	G 3	15 6288 9316	
110-A	133	G 4	15 6288 9326	

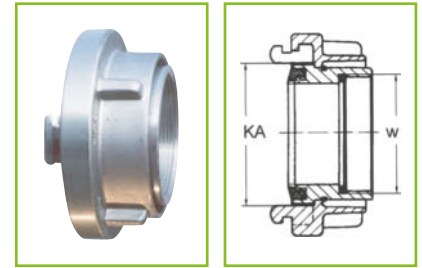

FeuerVogel

Knagge mit Innengewinde-Stutzen, Messing

Eigenschaften:

- Drehbar
- Zulassung/Norm:
• Gewinde nach DIN ISO 228

Werkstoffkombination: Messing mit Dichtung Nitril-Kautschuk schwarz/weiß

STORZ	Knaggenabstand (KA) mm	Innengewinde (IG) Zoll	Bestell-Nr.	€ Stück
25-D	31	G 3/4	15 6288 9284	
25-D	31	G 1	15 6288 9286	
52-C	66	G 2	15 6288 9296	

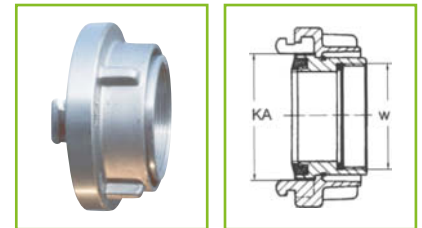

FeuerVogel

Knagge mit Außengewinde-Stutzen, Aluminium

Eigenschaften:

- Drehbar
- Zulassung/Norm:
• Gewinde nach DIN ISO 228

Werkstoffkombination: Aluminium mit Dichtung Nitril-Kautschuk schwarz/weiß

STORZ	Knaggenabstand (KA) mm	Außengewinde (AG) Zoll	Bestell-Nr.	€ Stück
52-C	66	G 1 1/2	15 6288 9342	
52-C	66	G 2	15 6288 9344	
65	81	G 1 1/2	15 6288 9350	
65	81	G 2	15 6288 9352	
65	81	G 2 1/2	15 6288 9354	
65	81	G 3	15 6288 9356	
75-B	89	G 2	15 6288 9358	
75-B	89	G 2 1/2	15 6288 9362	
75-B	89	G 3	15 6288 9366	
90	105	G 3	15 6288 9368	
100	115	G 3	15 6288 9370	
100	115	G 4	15 6288 9372	
110-A	133	G 3	15 6288 9374	
110-A	133	G 4	15 6288 9376	
125	148	G 4	15 6288 9380	
125	148	G 5	15 6288 9382	
150	160	G 4 1/2	15 6288 9384	
150	160	G 5	15 6288 9386	
150	160	G 6	15 6288 9388	

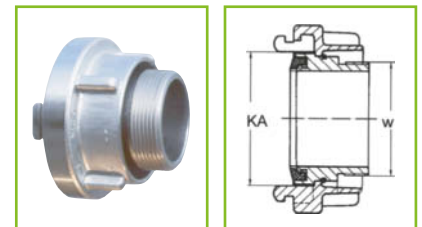

FeuerVogel



Knagge mit Außengewinde-Stutzen, Edelstahl

Eigenschaften:

- Drehbar
- Zulassung/Norm:
- Gewinde nach DIN ISO 228

Werkstoffkombination: Edelstahl (V4A) mit Dichtung Viton®

STORZ	Knaggenabstand (KA) mm	Außengewinde (AG) Zoll	Bestell-Nr.	€ Stück
52-C	66	G 2	15 6288 9348	
75-B	89	G 2	15 6288 9360	
75-B	89	G 2 1/2	15 6288 9364	
110-A	133	G 4	15 6288 9378	

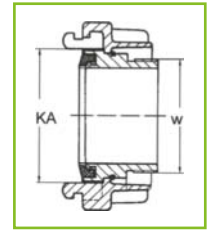
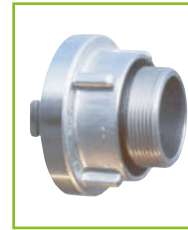

FeuerVogel

Knagge mit Außengewinde-Stutzen, Messing

Eigenschaften:

- Drehbar
- Zulassung/Norm:
- Gewinde nach DIN ISO 228

Werkstoffkombination: Messing mit Dichtung Nitril-Kautschuk schwarz/weiß

STORZ	Knaggenabstand (KA) mm	Außengewinde (AG) Zoll	Bestell-Nr.	€ Stück
25-D	31	G 3/4	15 6288 9338	
25-D	31	G 1	15 6288 9340	
52-C	66	G 2	15 6288 9346	

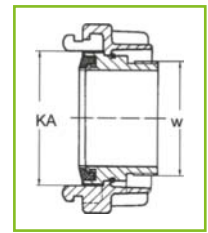
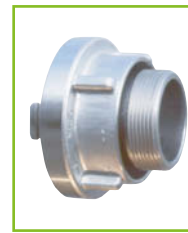

FeuerVogel

Blindkupplung mit Kette, Aluminium

Werkstoffkombination: Aluminium mit Dichtung Nitril-Kautschuk schwarz/weiß

STORZ	Knaggenabstand (KA) mm	Hinweise	Bestell-Nr.	€ Stück
25-D	31	DIN 14310	15 6288 9390	
32	44	-	15 6288 9396	
38	51	-	15 6288 9400	
45	59	-	15 6288 9406	
52-C	66	DIN 14311	15 6288 9408	
65	81	-	15 6288 9414	
75-B	89	DIN 14312	15 6288 9420	
90	105	-	15 6288 9426	
100	115	-	15 6288 9428	
110-A	133	DIN 14313	15 6288 9434	
125	148	-	15 6288 9440	
150	160	-	15 6288 9446	
205	220	max. PN 10 bar	15 6288 9452	
250	278	max. PN 10 bar	15 6288 9454	

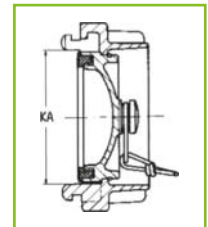

FeuerVogel

Blindkupplung mit Kette, Edelstahl

Werkstoffkombination: Edelstahl (V4A) mit Dichtung Viton®

STORZ	Knaggenabstand (KA) mm	Bestell-Nr.	€ Stück
25-D	31	15 6288 9394	
38	51	15 6288 9404	
52-C	66	15 6288 9412	
65	81	15 6288 9418	
75-B	89	15 6288 9424	
100	115	15 6288 9432	
110-A	133	15 6288 9438	
125	148	15 6288 9444	
150	160	15 6288 9450	

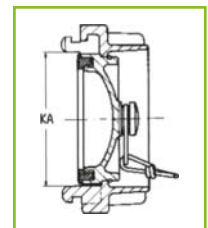

FeuerVogel

Blindkupplung mit Kette, Messing

Werkstoffkombination: Messing mit Dichtung
Nitril-Kautschuk schwarz/weiß

STORZ	Knaggenabstand (KA) mm	Hinweise	Bestell-Nr.	€ Stück
25-D	31	–	15 6288 9392	
32	44	–	15 6288 9398	
38	51	–	15 6288 9402	
52-C	66	DIN 86206	15 6288 9410	
65	81	–	15 6288 9416	
75-B	89	DIN 86207	15 6288 9422	
100	115	–	15 6288 9430	
110-A	133	–	15 6288 9436	
125	148	–	15 6288 9442	
150	160	–	15 6288 9448	

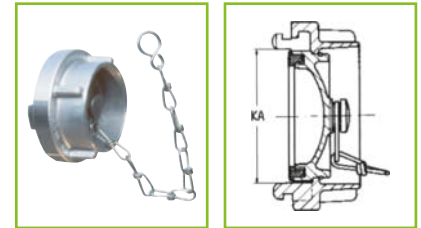

Info

Festkupplungen mit mechanischem oder induktivem Endschalter auf Anfrage.



Übergangsstück STORZ auf STORZ, Aluminium

Werkstoffkombination: Aluminium mit Dichtung
Nitril-Kautschuk schwarz/weiß

Info

Blindkupplungen mit Kette und Schloss oder mit Entwässerungshahn auf Anfrage.



STORZ auf STORZ	Knaggenabstand (KA) mm	Hinweise	Bestell-Nr.	€ Stück
25-D auf Geka	31/Geka	–	15 6288 9468	
38 auf 25-D	51/31	–	15 6288 9470	
45 auf 25-D	59/31	–	15 6288 9472	
52-C auf Geka	66/Geka	DIN 14341	15 6288 9474	
52-C auf 25-D	66/31	–	15 6288 9476	
52-C auf 32	66/44	–	15 6288 9482	
52-C auf 38	66/51	–	15 6288 9486	
65 auf 45	81/59	–	15 6288 9490	
65 auf 52-C	81/66	–	15 6288 9492	
65 auf 52-C	81/66	–	15 6288 9494	
75-B auf 52-C	89/66	DIN 14342	15 6288 9500	
75-B auf 65	89/81	–	15 6288 9506	
90 auf 75-B	105/89	–	15 6288 9512	
100 auf 90	115/105	–	15 6288 9514	
100 auf 75-B	115/89	–	15 6288 9516	
100 auf 65	115/81	–	15 6288 9518	
110-A auf 52-C	133/66	–	15 6288 9520	
110-A auf 65	133/81	–	15 6288 9522	
110-A auf 75-B	133/89	DIN 14343	15 6288 9524	
110-A auf 75-B	133/89	Stahlkern	15 6288 9526	
110-A auf 90	133/105	–	15 6288 9532	
110-A auf 100	133/115	–	15 6288 9534	
125 auf 100	148/115	–	15 6288 9536	
125 auf 110-A	148/133	–	15 6288 9538	
150 auf 100	160/115	–	15 6288 9540	
150 auf 110-A	160/133	–	15 6288 9542	
150 auf 125	160/148	–	15 6288 9544	
165 auf 110-A	188/133	max. PN 10 bar	15 6288 9546	
165 auf 150	188/160	max. PN 10 bar	15 6288 9548	
205 auf 150	220/160	max. PN 10 bar	15 6288 9550	
250 auf 205	278/220	max. PN 10 bar	15 6288 9552	

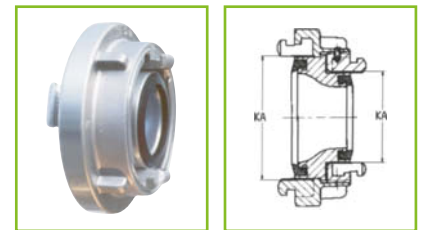

Übergangsstück STORZ auf STORZ, Edelstahl

Werkstoffkombination: Edelstahl (V4A) mit Dichtung Viton®

Info

Blindkupplungen mit Kette und Schloss oder mit Entwässerungshahn auf Anfrage.



STORZ auf STORZ	Knaggenabstand (KA) mm	Bestell-Nr.	€ Stück
52-C auf 25-D	66/31	15 6288 9480	
65 auf 52-C	81/66	15 6288 9498	
75-B auf 52-C	89/66	15 6288 9504	
75-B auf 65	89/81	15 6288 9510	
110-A auf 75-B	133/89	15 6288 9530	

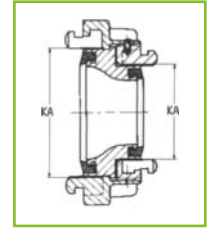

FeuerVogel

Übergangsstück STORZ auf STORZ, Messing

Werkstoffkombination: Messing mit Dichtung Nitril-Kautschuk schwarz/weiß

Info

Blindkupplungen mit Kette und Schloss oder mit Entwässerungshahn auf Anfrage.



STORZ auf STORZ	Knaggenabstand (KA) mm	Bestell-Nr.	€ Stück
52-C auf 25-D	66/31	15 6288 9478	
52-C auf 32	66/44	15 6288 9484	
52-C auf 38	66/51	15 6288 9488	
65 auf 52-C	81/66	15 6288 9496	
75-B auf 52-C	89/66	15 6288 9502	
75-B auf 65	89/81	15 6288 9508	
110-A auf 75-B	133/89	15 6288 9528	

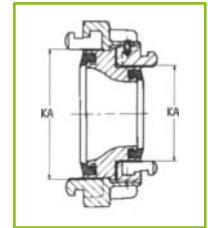

FeuerVogel

Übergangsstücke STORZ auf Flansch, Aluminium

Zulassung/Norm:

- Flansche nach DIN 2501 PN 16

Werkstoffkombination: Aluminium mit Dichtung

Nitril-Kautschuk schwarz/weiß

STORZ	Knaggen- abstand (KA) mm	Flansch	Durch- messer (D) mm	Durchmes- ser Loch- kreis (d) mm	Anzahl Schrauben- löcher (n)	Durchmesser Schraubenloch (d ₁) mm	Bestell-Nr.	€ Stück
25-D	31	DN 25	115	85	4	14	15 6288 9554	
52-C	66	DN 50	165	125	4	18	15 6288 9562	
52-C	66	DN 65	185	145	4	18	15 6288 9568	
52-C	66	DN 80	200	160	8	18	15 6288 9570	
65	81	DN 50	165	125	4	18	15 6288 9572	
65	81	DN 65	185	145	4	18	15 6288 9574	
65	81	DN 80	200	160	8	18	15 6288 9580	
75-B	89	DN 50	165	125	4	18	15 6288 9582	
75-B	89	DN 65	185	145	4	18	15 6288 9584	
75-B	89	DN 80	200	160	8	18	15 6288 9586	
75-B	89	DN 100	220	180	8	18	15 6288 9592	
100	115	DN 100	220	180	8	18	15 6288 9594	
110-A	133	DN 80	200	160	8	18	15 6288 9596	
110-A	133	DN 100	220	180	8	18	15 6288 9598	
125	148	DN 125	250	210	8	18	15 6288 9604	
150	160	DN 150	285	240	8	22	15 6288 9608	

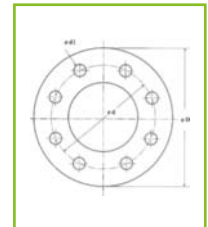

FeuerVogel

Übergangsstück STORZ auf Flansch, Edelstahl

Zulassung/Norm:

- Flansche nach DIN 2501 PN 16

Werkstoffkombination: Edelstahl (V4A) mit Dichtung Viton®

STORZ	Knaggen- abstand (KA) mm	Flansch	Durch- messer (D) mm	Durchmes- ser Loch- kreis (d) mm	Anzahl Schrauben- löcher (n)	Durchmesser Schraubenloch (d.) mm	Bestell-Nr.	€ Stück
25-D	31	DN 25	115	85	4	14	15 6288 9558	
52-C	66	DN 50	165	125	4	18	15 6288 9566	
65	81	DN 65	185	145	4	18	15 6288 9578	
75-B	89	DN 80	200	160	8	18	15 6288 9590	
110-A	133	DN 100	220	180	8	18	15 6288 9602	
125	148	DN 125	250	210	8	18	15 6288 9606	
150	160	DN 150	285	240	8	22	15 6288 9610	

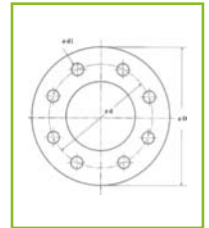
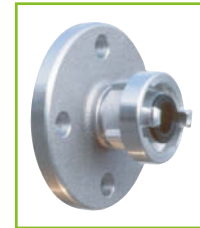

FeuerVogel

Übergangsstück STORZ auf Flansch, Messing

Zulassung/Norm:

- Flansche nach DIN 2501 PN 16

Werkstoffkombination: Messing mit Dichtung Nitril-Kautschuk schwarz/weiß

STORZ	Knaggen- abstand (KA) mm	Flansch	Durch- messer (D) mm	Durchmes- ser Loch- kreis (d) mm	Anzahl Schrauben- löcher (n)	Durchmesser Schraubenloch (d.) mm	Bestell-Nr.	€ Stück
25-D	31	DN 25	115	85	4	14	15 6288 9556	
52-C	66	DN 50	165	125	4	18	15 6288 9564	
65	81	DN 65	185	145	4	18	15 6288 9576	
75-B	89	DN 80	200	160	8	18	15 6288 9588	
110-A	133	DN 100	220	180	8	18	15 6288 9600	

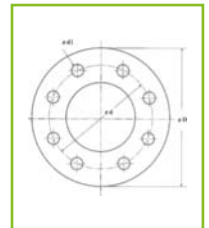
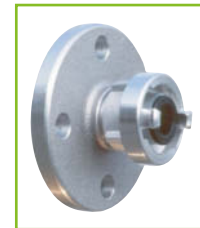

FeuerVogel

Übergangsstück STORZ auf Flansch, Stahl verzinkt

Zulassung/Norm:

- Flansche nach DIN 2501 PN 16

Werkstoffkombination: Stahl verzinkt mit Dichtung Nitril-Kautschuk schwarz/weiß

STORZ	Knaggen- abstand (KA) mm	Flansch	Durch- messer (D) mm	Durchmes- ser Loch- kreis (d) mm	Anzahl Schrauben- löcher (n)	Durchmesser Schraubenloch (d.) mm	Bestell-Nr.	€ Stück
52-C	66	DN 40	150	110	4	18	15 6288 9560	

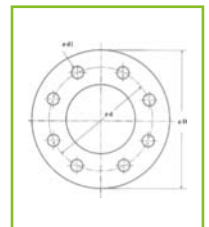
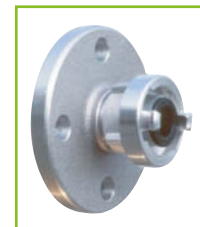

FeuerVogel

Nippel Außengewinde auf Außengewinde

Material: Aluminium

Außengewinde auf Außengewinde Zoll	Bestell-Nr.	€ Stück
1 1/2 auf 1 1/2	15 6288 9612	
1 1/2 auf 2	15 6288 9614	
2 auf 2	15 6288 9616	
2 auf 3	15 6288 9618	
2 1/2 auf 2 1/2	15 6288 9620	
2 1/2 auf 3	15 6288 9622	
3 auf 3	15 6288 9624	
3 auf 4	15 6288 9626	
4 auf 4	15 6288 9628	
5 auf 5	15 6288 9630	
6 auf 6	15 6288 9632	
8 auf 8	15 6288 9634	



FeuerVogel



Muffennippel Innengewinde auf Außengewinde

Material: Aluminium

FeuerVogel

Innengewinde auf Außengewinde Zoll	Bestell-Nr.	€ Stück
1 1/4 auf 2	15 6288 9636	
1 1/2 auf 2	15 6288 9638	
2 auf 2 1/2	15 6288 9640	
2 auf 3	15 6288 9642	
2 1/2 auf 2	15 6288 9644	
2 1/2 auf 3	15 6288 9646	
2 1/2 auf 4	15 6288 9648	
3 auf 2	15 6288 9650	
3 auf 2 1/2	15 6288 9652	
3 auf 4	15 6288 9654	
4 auf 3	15 6288 9656	
4 auf 5	15 6288 9658	
5 auf 6	15 6288 9660	



Muffen Innengewinde auf Innengewinde

Material: Aluminium

FeuerVogel

Innengewinde auf Innengewinde Zoll	Bestell-Nr.	€ Stück
2 auf 2	15 6288 9662	
2 auf 2 1/2	15 6288 9664	
2 auf 3	15 6288 9666	
2 1/2 auf 2 1/2	15 6288 9668	
2 1/2 auf 3	15 6288 9670	
2 1/2 auf 4	15 6288 9672	
3 auf 3	15 6288 9674	
3 auf 4	15 6288 9676	
4 auf 4	15 6288 9678	
4 auf 5	15 6288 9680	
5 auf 5	15 6288 9682	
5 auf 6	15 6288 9684	



Kupplungsschlüssel

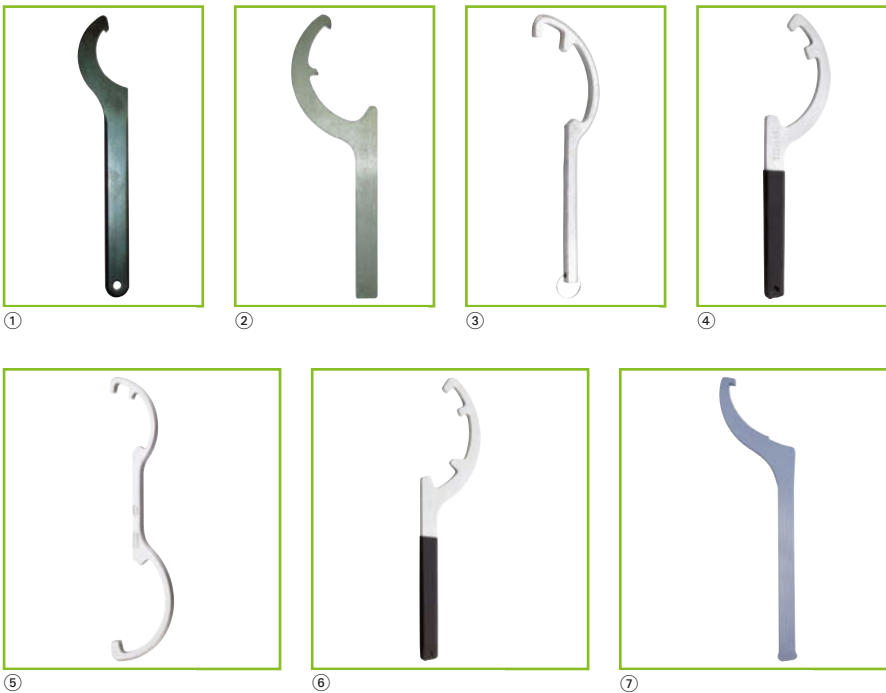

FeuerVogel

Abb.	Für Storz	Hinweise	Material	Bestell-Nr.	€ Stück
①	D	-	Stahl	15 6288 9686	
②	65/38	-	Stahl	15 6288 9688	
③	B/C	-	Temperguss	15 6288 9690	
④	B/C	DIN 14822	Stahl	15 6288 9692	
⑤	A/B/C	-	Temperguss	15 6288 9694	
⑥	A/B/C	DIN 14822	Stahl	15 6288 9696	
ohne Abb.	150/125	Kunststoffgriff	Stahl	15 6288 9698	
⑦	250/205	-	Stahl	15 6288 9700	

Bedienungsschlüssel

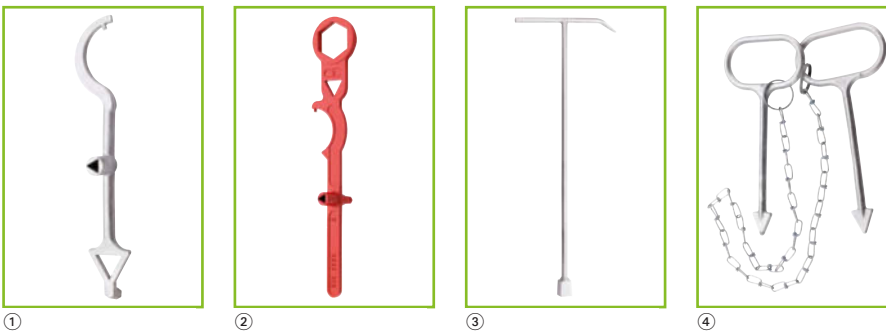

FeuerVogel

Abb.	Bezeichnung	Hinweise	Material	Bestell-Nr.	€ Stück
①	Bedienungsschlüssel für Überflurhydranten	DIN 3223 A	Temperguss	15 6288 9702	
②	Bedienungsschlüssel für Überflurhydranten	DIN 3223 B	Sphäroguss	15 6288 9704	
③	Bedienungsschlüssel für Unterflurhydranten	DIN 3223 C	Stahl	15 6288 9706	
③	Bedienungsschlüssel für Unterflurhydranten	lange Ausführung	Stahl	15 6288 9708	
④	Schachthaken mit Kette	-	Temperguss	15 6288 9710	

Saugdichtungen

Einsatzbereiche:

- Dichtringe für Druck- und Saugbetrieb



Storz	Knaggenabstand (KA) mm	Material	Bestell-Nr.	€ Stück
25-D	31	Nitril-Kautschuk schwarz	15 6288 9712	
25-D	31	Nitril-Kautschuk weiß	15 6288 9714	
25-D	31	Silikon	15 6288 9716	
25-D	31	Viton®	15 6288 9718	
25-D	31	EPDM	15 6288 9720	
25-D	31	KTW/DVGW blau	15 6288 9722	
32	44	Nitril-Kautschuk schwarz	15 6288 9724	
32	44	Nitril-Kautschuk weiß	15 6288 9726	
32	44	Silikon	15 6288 9728	
38	51	Nitril-Kautschuk schwarz	15 6288 9730	
38	51	Nitril-Kautschuk weiß	15 6288 9732	
38	51	Silikon	15 6288 9734	
38	51	Viton®	15 6288 9736	
52-C	66	Nitril-Kautschuk schwarz	15 6288 9738	
52-C	66	Nitril-Kautschuk weiß	15 6288 9740	
52-C	66	Silikon	15 6288 9742	
52-C	66	Viton®	15 6288 9744	
52-C	66	EPDM	15 6288 9746	
52-C	66	KTW/DVGW blau	15 6288 9748	
65	81	Nitril-Kautschuk schwarz	15 6288 9750	
65	81	Nitril-Kautschuk weiß	15 6288 9752	
65	81	Silikon	15 6288 9754	
65	81	Viton®	15 6288 9756	
75-B	89	Nitril-Kautschuk schwarz	15 6288 9758	
75-B	89	Nitril-Kautschuk weiß	15 6288 9760	
75-B	89	Silikon	15 6288 9762	
75-B	89	Viton®	15 6288 9764	
75-B	89	EPDM	15 6288 9766	
75-B	89	KTW/DVGW blau	15 6288 9768	
90	105	Nitril-Kautschuk schwarz	15 6288 9770	
90	105	Nitril-Kautschuk weiß	15 6288 9772	
90	105	Silikon	15 6288 9774	
100	115	Nitril-Kautschuk schwarz	15 6288 9776	
100	115	Nitril-Kautschuk weiß	15 6288 9778	
100	115	Silikon	15 6288 9780	
100	115	Viton®	15 6288 9782	
110-A	133	Nitril-Kautschuk schwarz	15 6288 9784	
110-A	133	Nitril-Kautschuk weiß	15 6288 9786	
110-A	133	Silikon	15 6288 9788	
110-A	133	Viton®	15 6288 9790	
110-A	133	EPDM	15 6288 9792	
110-A	133	KTW/DVGW blau	15 6288 9794	
125	148	Nitril-Kautschuk schwarz	15 6288 9796	
125	148	Nitril-Kautschuk weiß	15 6288 9798	
125	148	Silikon	15 6288 9800	
125	148	Viton®	15 6288 9802	
150	160	Nitril-Kautschuk schwarz	15 6288 9804	
150	160	Nitril-Kautschuk weiß	15 6288 9806	
150	160	Silikon	15 6288 9808	
150	160	Viton®	15 6288 9810	
165	188	Nitril-Kautschuk weiß	15 6288 9812	
205	220	Nitril-Kautschuk weiß	15 6288 9814	
250	278	Nitril-Kautschuk weiß	15 6288 9816	

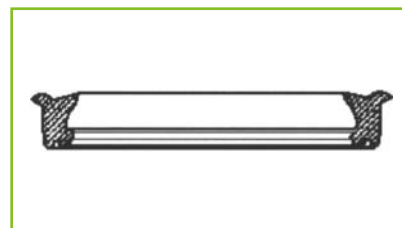

Schlauchanschlussventil

Material: Messing

Eingang Zoll	Ausgang	Hinweise	Bestell-Nr.	€ Stück
1	1" ohne Festkupplung	–	15 6288 9818	
1	LM-Festkupplung D	–	15 6288 9820	
1	MS-Festkupplung D	–	15 6288 9822	
1 1/2	1 1/2" ohne Festkupplung	–	15 6288 9824	
1 1/2	LM-Festkupplung C	–	15 6288 9826	
1 1/2	MS-Festkupplung C	–	15 6288 9828	
2	2" ohne Festkupplung	DIN 14461	15 6288 9830	
2	LM-Festkupplung C	DIN 14461	15 6288 9832	
2	MS-Festkupplung C	DIN 14461	15 6288 9834	
2 1/2	2 1/2" ohne Festkupplung	DIN 14461	15 6288 9836	
2 1/2	LM-Festkupplung B	DIN 14461	15 6288 9838	
2 1/2	MS-Festkupplung B	DIN 14461	15 6288 9840	



Ersatzteile Schlauchanschlussventil

Einsatzbereiche:

- Für Schlauchanschlussventil

Ersatzteil	Für Schlauchanschlussventil Zoll	Bestell-Nr.	€ Stück
Ventiloberteil	2	15 6288 9842	
Ventiloberteil	2 1/2	15 6288 9844	
Handrad	2 bis 2 1/2	15 6288 9846	



Verschraubung mit drehbarer Überwurfmutter

Außengewinde Zoll	Innengewinde Zoll	Bestell-Nr.	€ Stück
2	2	15 6288 9848	
2 1/2	2 1/2	15 6288 9850	



Mehrzweck-Strahlrohr DIN 14 365

Material: Rohr und Mundstück aus schlagfestem Polyamid

Größe Zoll	Eingang	Hinweise	Bestell-Nr.	€ Stück
1	1"-Außengewinde	Oberteil Polyamid	15 6288 9852	
1	LM-Tülle 19 mm	Oberteil Polyamid	15 6288 9854	
1	LM-Tülle 25 mm	Oberteil Polyamid	15 6288 9856	
1	LM-Festkupplung D	Oberteil Polyamid	15 6288 9858	
2	2"-Außengewinde	Oberteil Polyamid	15 6288 9860	
2	LM-Festkupplung C	Industrierausführung mit Guss-Kupplung	15 6288 9864	
2	LM-Festkupplung C	Aluminium-Kupplung	15 6288 9863	

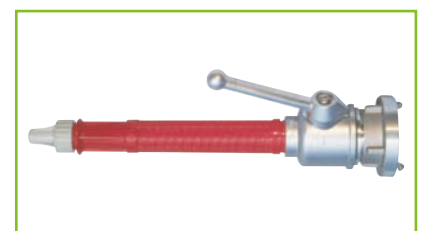
Info

Weitere Ausführungen/Abmessungen auf Anfrage lieferbar.



Standrohr für Unterflurhydranten, zwei Abgänge, mit Absperrung

Eigenschaften:

- Kopf drehbar

Bezeichnung	Größe	Abgang	Hinweise	Bestell-Nr.	€ Stück
ST-1-A	DN 80	2 x 2" AG	–	15 6288 9866	
ST-1	DN 80	2 x STORZ C	–	15 6288 9868	
ST-2-A	DN 80	2 x 2 1/2" AG	–	15 6288 9870	
ST-2	DN 80	2 x STORZ B	–	15 6288 9872	
ST-3-A	DN 50	2 x 2" AG	–	15 6288 9874	
ST-3	DN 50	2 x STORZ C	–	15 6288 9876	
ST-4	DN 50	2 x STORZ B	–	15 6288 9878	
ST-5	DN 50	2 x STORZ C	lange Ausführung, für Württemberger Schachthyranten	15 6288 9880	
ST-6	DN 50	2 x STORZ B	lange Ausführung, für Württemberger Schachthyranten	15 6288 9882	



Standrohr für Unterflurhydranten, ein Abgang, mit Absperrung

Eigenschaften:

- Kopf drehbar

Bezeichnung	Größe	Abgang	Bestell-Nr.	€ Stück
ST-7-A	DN 80	2" AG	15 6288 9884	
ST-7	DN 80	STORZ C	15 6288 9886	
ST-8-A	DN 50	2" AG	15 6288 9888	
ST-8	DN 50	STORZ C	15 6288 9890	



Standrohr für Unterflurhydranten, ein Abgang, ohne Absperrung

Eigenschaften:

- Kopf drehbar

Bezeichnung	Größe	Abgang	Bestell-Nr.	€ Stück
ST-10-A	DN 80	2 1/2" AG	15 6288 9892	
ST-9	DN 80	STORZ C	15 6288 9894	
ST-10	DN 80	STORZ B	15 6288 9896	
ST-11	DN 50	STORZ C	15 6288 9898	
ST-12	DN 50	STORZ B	15 6288 9900	



Standrohr für Unterflurhydranten, ein Abgang, mit Wendegriff

Eigenschaften:

- Ohne Absperrung

Bezeichnung	Größe	Abgang	Bestell-Nr.	€ Stück
ST-13-A	DN 80	2" AG	15 6288 9902	
ST-13	DN 80	STORZ C	15 6288 9904	
ST-14-A	DN 50	2" AG	15 6288 9906	
ST-14	DN 50	STORZ C	15 6288 9908	



Wagenwasch-Standrohr

Eigenschaften:

- Kopf drehbar
- Fußgröße DN 80



Bezeichnung	Abgang	Hinweise	Bestell-Nr.	€ Stück
ST-31	2 x Zapfhahn 1"	–	15 6288 9910	
ST-33	1 x Zapfhahn 3/4" und 1 x STORZ C	mit Absperrung	15 6288 9912	

Verteiler mit Ventilabsperungen

Eigenschaften:

- Mit einem Eingang und zwei oder drei Ausgängen

- Außengewinde = AG
- Innengewinde = IG



Eingang	Abgänge	Grundgewinde Eingang	Grundgewinde Abgang	Bestell-Nr.	€ Stück
ohne Fest- kupplungen	ohne Fest- kupplungen	2 1/2" AG	2" AG + 2" AG	15 6288 9914	
C	C + C	2 1/2" AG	2" AG + 2" AG	15 6288 9916	
65	65 + 65	2 1/2" AG	2" AG + 2" AG	15 6288 9918	
B	C + C	2 1/2" AG	2" AG + 2" AG	15 6288 9920	
B	B + B	2 1/2" AG	2" AG + 2" AG	15 6288 9922	
ohne Fest- kupplungen	ohne Fest- kupplungen	2 1/2" AG	2 1/2" AG + 2 1/2" AG	15 6288 9924	
B	B + B	2 1/2" AG	2 1/2" AG + 2 1/2" AG	15 6288 9926	
ohne Fest- kupplungen	ohne Fest- kupplungen	4" IG	2 1/2" AG + 2 1/2" AG	15 6288 9928	
A	B + B	4" IG	2 1/2" AG + 2 1/2" AG	15 6288 9930	
ohne Fest- kupplungen	ohne Fest- kupplungen	2 1/2" AG	2" AG + 2 1/2" AG + 2" AG	15 6288 9932	
C	C + C + C	2 1/2" AG	2" AG + 2 1/2" AG + 2" AG	15 6288 9934	
65	65 + 65 + 65	2 1/2" AG	2" AG + 2 1/2" AG + 2" AG	15 6288 9936	
B	C + C + C	2 1/2" AG	2" AG + 2 1/2" AG + 2" AG	15 6288 9938	
B	C + B + C	2 1/2" AG	2" AG + 2 1/2" AG + 2" AG	15 6288 9940	
B	C + B + C + B/C-Übergang	2 1/2" AG	2" AG + 2 1/2" AG + 2" AG	15 6288 9942	
B	B + B + B	2 1/2" AG	2" AG + 2 1/2" AG + 2" AG	15 6288 9944	
ohne Fest- kupplungen	ohne Fest- kupplungen	4" AG	2 1/2" AG + 2 1/2" AG + 2 1/2" AG	15 6288 9946	
A	B + B + B	4" AG	2 1/2" AG + 2 1/2" AG + 2 1/2" AG	15 6288 9948	



Sammelstück mit Rückschlagklappe

Eigenschaften:

- Mit zwei Eingängen und einem Ausgang (drehbar)



Eingänge	Abgang	Hinweise	Bestell-Nr.	€ Stück
C + C	C	–	15 6288 9950	
65 + 65	65	–	15 6288 9952	
C + C	B	–	15 6288 9954	
B + B	A	DIN 14355	15 6288 9956	



Saugkorb mit Rückschlagventil

Eigenschaften:

- Mit Entleereinrichtung

Größe	Hinweise	Bestell-Nr.	€ Stück
C = DN45	-	15 6288 9958	
B = DN65	-	15 6288 9960	
A = DN100	DIN 14362	15 6288 9962	



Draht-Schutzkorb

Einsatzbereiche:

- Für Saugkörbe

Für Größe	Hinweise	Bestell-Nr.	€ Stück
C = DN45	-	15 6288 9964	
B = DN65	-	15 6288 9966	
A = DN100	DIN 14362	15 6288 9968	



Sicherungsschelle

Eigenschaften:

- Verhindern selbstständiges Entkuppeln

Material: Stahl verzinkt, mit Gummi ausgelegt



Für STORZ	Für Außendurchmesser mm	Bestell-Nr.	€ Stück
52-C	98	15 6288 9970	
75-B	126	15 6288 9972	
90	144	15 6288 9974	
100	156	15 6288 9976	
110-A	182	15 6288 9978	
125	196	15 6288 9980	
150	215	15 6288 9982	



Sicherungsschelle „FEST und SICHER“

Eigenschaften:

- Verhindern das ungewollte Lösen von Schlauchverbindungen
- Auch für Übergangsstücke einsetzbar



Für STORZ	Hinweise	Bestell-Nr.	€ Stück
C + C	-	15 6288 9984	
B + B	-	15 6288 9986	
A + A	-	15 6288 9988	
B/C + C	für Übergangsstücke	15 6288 9990	
A/B + B	für Übergangsstücke	15 6288 9992	



WaterProfi Schnellverschlusskupplungen

Eigenschaften:

- Universal-Einhand-Schnellverschlusskupplung
- Kompatibel zu marktüblichen Steckprofiltypen DN 9 (Gardena®-Systeme), absperrend mit freiem Durchgang
- Robust, sicher und zuverlässig
- Leicht kuppelbar, hohes Druckspektrum, dicht und langlebig
- Ergonomische Hülsenkontur, kompakte Baugröße
- Hohe Durchflusswerte aufgrund größtmöglichem Durchgang

Zulassung/Norm:

- Gewinde nach ISO 228

Einsatzbereiche:

- Wasserleitungen in Industrie, Handwerk, Landwirtschaft, Gartenbau oder Haushalt

Technische Daten:

Material: Hülse, Anschluss, Stifthalter,
Ventil: Messing MS 58,
 vernickelt
Federn: Federstahl 1.4310
Dichtung: EPDM
Stifte: Edelstahl 1.4305
Betriebsdruck: max. PN 16 bar
Temperaturbereich: bis ca. +95 °C

WaterProfi Kupplung mit Schlauchanschluss

- Freier Durchgang, ohne Ventil

Schlauch lichte Weite Zoll	Schlauch lichte Weite mm	Länge mm	Breite mm	Bestell-Nr.	€ Stück
1/2	13	75	32	15 6060 6450	
3/4	19	75	32	15 6060 6455	
1	25	75	32	15 6060 6460	

LUDECKE

WaterProfi Kupplung mit Außengewinde

- Freier Durchgang, mit Ventil

Gewindegröße Zoll	Länge mm	Breite mm	Bestell-Nr.	€ Stück
G 3/4	55	32	15 6060 6465	

LUDECKE

WaterProfi Einschraubtülle

- Zur Kombination mit WaterProfi-Kupplungen, Innengewinde

Schlauch lichte Weite Zoll	Schlauch lichte Weite mm	Länge mm	Breite	Bestell-Nr.	€ Stück
1/2	13	41	26,5	15 6060 6470	
3/4	19	41	26,5	15 6060 6475	
1	25	41	26,5	15 6060 6480	

LUDECKE

WaterProfi Stecknippel mit Schlauchanschluss

- Mit Schlauchanschluss

LUDECKE

Schlauch lichte Weite Zoll	Schlauch lichte Weite mm	Länge mm	Breite	Bestell-Nr.	€ Stück
1/2	13	58	24	15 6060 6485	
3/4	19	58	24	15 6060 6490	
1	25	58	24	15 6060 6495	



WaterProfi Stecknippel mit Innengewinde

- Mit Innengewinde als Hahnanschluss und Innengewinde-Abdichtring

LUDECKE

Anschlussgewindegröße (Zoll)	Schlüsselweite mm	Länge mm	Breite mm	Bestell-Nr.	€ Stück
G 1/2	27	38	30	15 6060 6500	
G 3/4	30	38	32	15 6060 6505	



WaterProfi Stecknippel-Adapter

LUDECKE

Länge mm	Breite mm	DN mm	Bestell-Nr.	€ Stück
52	24	9	15 6060 6510	



WaterProfi Spritzdüse

- Mit abstellbarem Wasserfluss und Mengenregulierung von Sprühnebel bis Vollstrahl

Anschluss	Länge mm	Breite mm	Bestell-Nr.	€ Stück
mit Stecknippelanschluss	118	33	15 6060 6515	
Schlauchanschluss LW 1/2 Zoll - 13 mm	126	33	15 6060 6520	
Schlauchanschluss LW 3/8 Zoll - 19 mm	126	33	15 6060 6525	
Schlauchanschluss LW 1 Zoll - 25 mm	126	33	15 6060 6530	
1/2 Zoll Außengewinde	106	33	15 6060 6535	

LUDECKE

mit Stecknippelanschluss



mit Schlauchanschluss



mit Außengewinde

Klauenkupplungen Standardausführung DIN 3489

Eigenschaften:

- Mit NBR-Formdichtung, bis 95 °C, ölbeständig
- Sicherungs-Doppelnocken verhindern selbsttätiges Lösen
- Universalkupplung, weltweit verwendetes System

Einsatzbereiche:

- Pressluft, Pneumatik
- Zur Druckluftversorgung am Bau und in der Industrie

Technische Daten:

Klauenweite:	einheitlich 42 mm
Material:	Temperguss verzinkt, gelb chromatiert
Betriebsdruck:	max. 10 bar
Temperaturbereich:	-40 °C bis +95 °C

Info

TFEP-Formdichtringe (bis 200 °C dampfbeständig) und Hart-PVC-Dicht-
ringe auf Anfrage lieferbar.



Klauen-Schlauchkupplung DIN 3489

Nennweite mm	Schlauch-Innen-Ø mm	Zoll	b mm	h mm	VE	Bestell-Nr.	€ Stück
5	6	1/4	63	70	10	15 6040 9010	
7	10	3/8	63	76	10	15 6040 9015	
8,5	13	1/2	63	69	10	15 6040 9020	
11	15	5/8	63	69	10	15 6040 9025	
15	19	3/4	63	69	10	15 6040 9030	
19	25	1	63	70	10	15 6040 9035	
20	32	1 1/4	63	90	10	15 6040 9040	

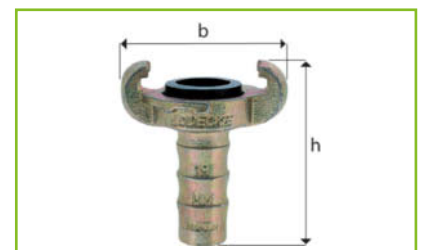
LUDECKE

Gewindestück DIN 3489 mit Innengewinde

Nennweite mm	Sechskant mm	Innengewinde Zoll	b mm	h mm	VE	Bestell-Nr.	€ Stück
11	22	G 1/4	63	36	10	15 6040 9210	
15	22	G 3/8	63	36	10	15 6040 9215	
19	27	G 1/2	63	38	10	15 6040 9220	
20	32	G 3/4	63	40	10	15 6040 9225	
20	41	G 1	63	40	10	15 6040 9230	
20	50	G 1 1/4	63	55	10	15 6040 9235	

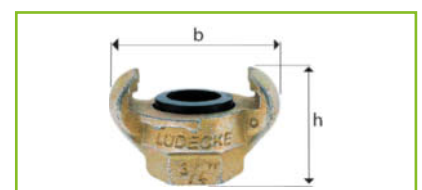
LUDECKE

Gewindestück DIN 3489 mit Außengewinde

Nennweite mm	Sechskant mm	Außengewinde Zoll	b mm	h mm	VE	Bestell-Nr.	€ Stück
6	22	G 1/4	63	50	10	15 6040 9410	
9	27	G 3/8	63	52	10	15 6040 9415	
13	27	G 1/2	63	47	10	15 6040 9420	
17	32	G 3/4	63	50	10	15 6040 9425	
20	40	G 1	63	47	10	15 6040 9430	
20	46	G 1 1/4	63	52	10	15 6040 9435	

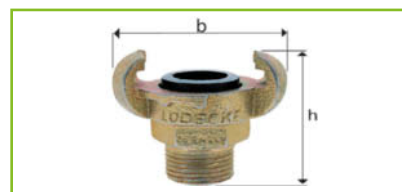
LUDECKE

Blindkupplung DIN 3489

Ausführung	b mm	h mm	VE	Bestell-Nr.	€ Stück
mit Kette	63	43	10	15 6040 9610	
ohne Kette	63	43	10	15 6040 9615	

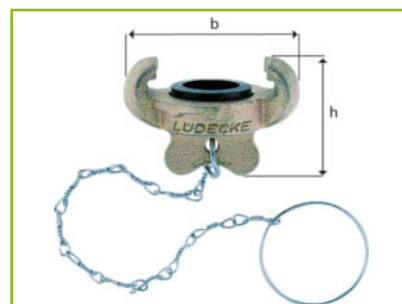
LUDECKE

Dreiwege-Stück

Eigenschaften:

- Mit Gewindeanschluss oder Klauenkupplung (Gummidichtung NBR)

Technische Daten:

Klauenweite: 42 mm

Material: Temperguss, verzinkt, gelb chromatiert

Betriebsdruck: max. 10 bar

Info

Material Stahl geschmiedet und gehärtet; Ausführung 16 bar, Material Edelstahl; Ausführung mit Messingdichtung und ohne Kupplung auf Anfrage lieferbar.

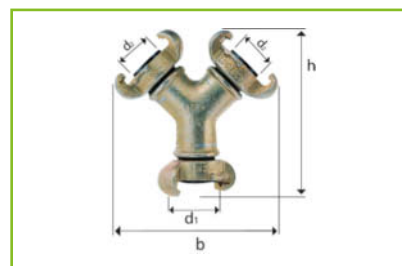
LUDECKE

Nennweite mm	d ₁ Zoll	d ₂ Zoll	b mm	h mm	Bestell-Nr.	€ Stück
24	R 3/4	R 3/4	68	68	15 6040 9510	
17	G 3/4*	G 3/4*	120	120	15 6040 9515	
30	R 1	R 1	85	85	15 6040 9520	
21	G1*	G1*	130	135	15 6040 9525	

*) mit 3 Außengewinde Kupplung

Klauenschlauchkupplung mit Sicherungsbund

- In Verbindung mit Schlauchklemme nach DIN 20039B zur sicheren Montage des Schlauchs geeignet

LUDECKE

Nennweite mm	Schlauch-Innen-Ø Zoll	Durchmesser Sicherungsbund mm	b mm	h mm	VE	Bestell-Nr.	€ Stück
8,5	1/2	25,0	63	75	10	15 6045 0110	
11	5/8	26,0	63	75	10	15 6045 0115	
15	3/4	28,5	63	75	10	15 6045 0120	
20	1	40,0	63	75	10	15 6045 0125	

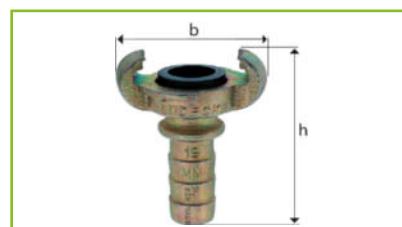

Ersatzgummiring

Eigenschaften:

- Für Standard-Klauenkupplungen DIN 3489

Technische Daten:

Materialhärte: 65 Shore A

LUDECKE

Beständigkei	Material	Temperatur °C	Medium	Farbe	Ø i mm	Ø a mm	h mm	VE	Bestell-Nr.	€ Stück
Öl	Perbunan	-40 bis +95	Druckluft	schwarz	20	34	11	100	15 6045 0210	
Dampf	TFEP	-15 bis +200	Dampf	rot	20	33	10	10	15 6045 0215	

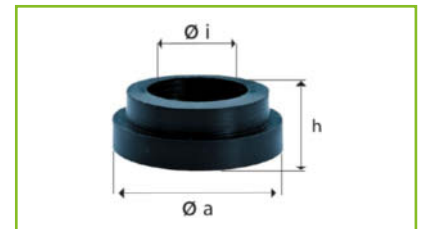

Klauenkupplungen mit Messingdichtung

Eigenschaften:

- Leicht kuppelbar
- Dichtungen können sich nicht selbsttätig lösen
- Kupplung mit Gummidichtung als Gegenkupplung erforderlich

Beständigkeit:

- Schlauchring ölbeständig

Einsatzbereiche:

- Zur Druckluftversorgung am Bau und in der Industrie, u. a. direkt am Kompressor oder Werkzeug

Technische Daten:

Klauenweite: einheitlich 42 mm
 Material: Temperguss verzinkt, gelb chromatiert
 Dichtung: Messing
 Halteschraube: verzinkt
 Betriebsdruck: max. 10 bar
 Temperaturbereich: -40 °C bis +95 °C

Schlauchstück

Nennweite mm	Schlauch-Innen-Ø mm	für Schlauch-Innen-Ø Zoll	b mm	h mm	VE	Bestell-Nr.	€ Stück
8,5	13	1/2	63	78	10	15 6045 0310	
11	15	5/8	63	88	10	15 6045 0315	
15	19	3/4	63	84	10	15 6045 0320	
19	25	1	63	84	10	15 6045 0325	

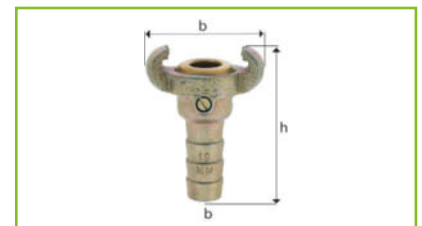

Innengewindestück

Nennweite mm	Innengewinde Zoll	b mm	h mm	VE	Bestell-Nr.	€ Stück
17	G 1/2	63	50	10	15 6045 0410	
17	G 3/4	63	50	10	15 6045 0415	
17	G 1	63	52	10	15 6045 0420	

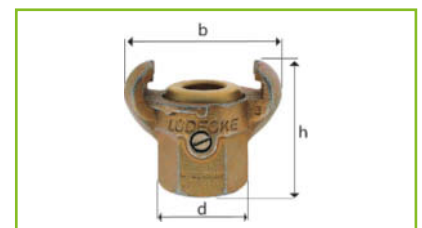

Außengewindestücke

Nennweite mm	Außengewinde Zoll	b mm	h mm	VE	Bestell-Nr.	€ Stück
11	G 1/2	63	55	10	15 6045 0510	
17	G 3/4	63	51	10	15 6045 0515	
17	G 1	63	48	10	15 6045 0520	

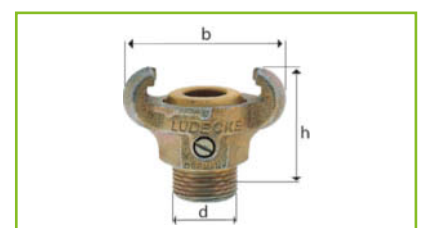

Ersatzteile für Klauenkupplungen mit Messingdichtung

Technische Daten:

Betriebsdruck: max. 10 bar
Temperaturbereich: -40 °C bis +95 °C

Bezeichnung	Ø i mm	Ø a mm	h mm	VE	Bestell-Nr.	€ Stück
Messinghülse	17	32	21	100	15 6045 0610	
Schlauchring	23	28	12	100	15 6045 0615	
Halteschraube M5	-	7	14	100	15 6045 0620	

LUDECKE



Universal-Sicherungsclip DIN 11024

Eigenschaften:

- Für Klauenkupplung mit Bohrung und Messingdichtung

Material: Stahl, verzinkt

Draht-Ø mm	b mm	h mm	VE	Bestell-Nr.	€ Stück
3	63	27	50	15 6045 0650	

LUDECKE



MODY-Sicherheits-Schraubkupplungen nach DIN 3238

Eigenschaften:

- Mit NBR-Dichtring
- Dampfbeständig
- Absolut dicht
- Gesichert gegen selbsttätiges Lösen durch Sicherungs-Doppelnocken und Verschiebungsringe

Beständigkeit:

- NBR-Dichtring ölbeständig

Technische Daten:

Klauenweite: einheitlich 42 mm
Material: Kopf aus Temerguss aus Stahl gedreht mit spezieller Kontur, verzinkt und gelb passiviert
Betriebsdruck: max. 16 bar
Temperaturbereich: -40 °C bis +95 °C

Info

Alternativ kann ein TFEP-Dichtring eingesetzt werden.



Schlauchstück

Nennweite mm	für Schlauch-Innen-Ø Zoll	b mm	h mm	VE	Bestell-Nr.	€ Stück
6,5	3/8	63	100	5	15 6040 8010	
10	1/2	63	100	5	15 6040 8015	
11	5/8	63	100	5	15 6040 8020	
15	3/4	63	100	5	15 6040 8025	
18	1	63	100	5	15 6040 8030	
18	1 1/4	63	135	5	15 6040 8035	

LUDECKE

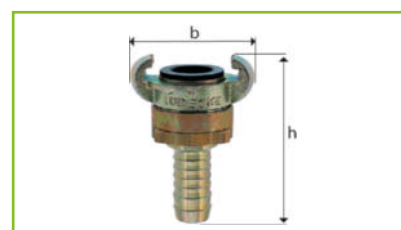

Außengewindestück mit Gewindeabdichtung

Nennweite mm	Außengewinde d Zoll	b mm	h mm	VE	Bestell-Nr.	€ Stück
10	G 3/8	63	72	5	15 6040 8410	
13	G 1/2	63	73	5	15 6040 8415	

LUDECKE



Ersatzgummiring für MODY-Schraubkupplung nach DIN 3238

Eigenschaften:

- Verbesserte Ausführung

Abmessungen: $\varnothing i = 21 \text{ mm}$, $\varnothing a = 30 \text{ mm}$,
 $h = 4 \text{ mm}$

Info

Weitere Größen, Ausführung für Presshülsen, für Klemmschaleneinband, US-Ausführung, linksschließend, mit Sicherungsbund, farbig lackiert usw. auf Anfrage lieferbar.



Härte Shore A	Temperatur °C	Farbe	VE	Bestell-Nr.	€ Stück
75	-40 °C bis +95 °C	schwarz	50	15 6040 8510	
65	-40 °C bis +200 °C	rot (dampfbeständig)	10	15 6040 8515	

LUDECKE

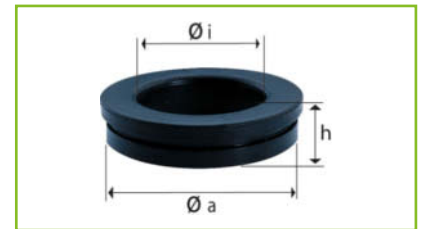

Drehbare Klauenkupplungen DIN 3489

Eigenschaften:

- Kupplungen um 360° drehbar
- Sicherungs-Doppelnocken verhindern selbsttätiges Lösen
- Abdichtung erfolgt durch zwei O-Ringe
- Mit NBR-Dichtring
- Zuverlässig dicht durch bearbeiteten Dichtungssitz

Einsatzbereiche:

- Pressluft- und Druckversorgung im Bau und in der Industrie

Technische Daten:

Material: Kopf aus Temperguss; Tülle aus Stahl gedreht mit spezieller Kontur, verzinkt und gelb passiviert

Betriebsdruck: max. 16 bar
 Temperaturbereich: -40 °C bis +95 °C

Info

Auf Wunsch mit dampfbeständiger Dichtung lieferbar.



Schlauchstück, drehbar

Nennweite mm	Schlauch-Innen-Ø mm	Zoll	b mm	h mm	VE	Bestell-Nr.	€ Stück
10	13	1/2	63	87	5	15 6045 0010	
15	19	3/4	63	87	5	15 6045 0015	
19	25	1	63	87	5	15 6045 0020	

LUDECKE

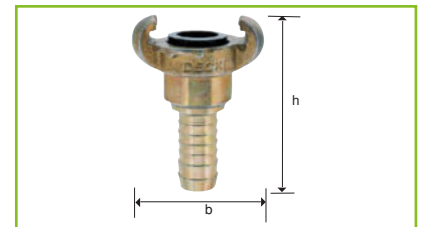

Schlauchstück mit Sicherungsbund, drehbar

Nennweite mm	Schlauch-Innen-Ø mm	Durchmesser Sicherungsbund mm	Zoll	b mm	h mm	VE	Bestell-Nr.	€ Stück
10	13	24	1/2	63	96	5	15 6045 0705	
15	19	34	3/4	63	98	5	15 6045 0710	
19	25	39	1	63	98	5	15 6045 0715	

LUDECKE



Innengewindestück, drehbar

LÜDECKE

Nennweite mm	Sechskant mm	Innengewinde Zoll	b mm	h mm	VE	Bestell-Nr.	€ Stück
17	24	G 1/2	63	61	5	15 6045 0750	
17	32	G 3/4	63	85	5	15 6045 0755	
17	41	G 1	63	90	5	15 6045 0760	



Außengewindestück, drehbar

LÜDECKE

Nennweite mm	Sechskant mm	Außengewinde Zoll	b mm	h mm	VE	Bestell-Nr.	€ Stück
13	24	G 1/2	63	67	5	15 6045 0805	
17	24	G 3/4	63	68	5	15 6045 0810	
19	36	G 1	63	83	5	15 6045 0815	



Kükenhähne

Eigenschaften:

- Selbstdichtend
- Kein Dichtungsverschleiß

Einsatzbereiche:

- Für die Druckluftversorgung am Bau an Kompressoren, Schlauchleitungen und Hämmern

Technische Daten:

Material: Temperguss, verzinkt, gelb chromatiert, Messingküken, Tempergusshebel

Betriebsdruck: 10 bar

Temperaturbereich: -15 °C bis +80 °C

Info

Weitere Größen, DIN-Gewindeanschlüsse, NPT-Gewindeanschlüsse, drehbare Kupplungen und in US-Ausführungen auf Anfrage lieferbar.



Einfachhahn DIN 3486

Eigenschaften:

- Selbstdichtend
- Mit Hebelanschlag und Entlüftung
- Ausführung 1 = ohne Kupplung
- Ausführung 2 = mit Kupplung, Klauen-Innengewindestück DIN 4382, G 3/4" mit Gummidichtung

- Ausführung 3 = mit Kupplung, Klauen-Innengewindestück, G 3/4" mit Messingdichtung und größtmöglicher Durchgangsbohrung

Technische Daten:

Klauenweite: 42 mm

Sechskant-SW: 41 mm

Nennweite: 17 mm

LÜDECKE

Ausf.	Anschluss E Zoll	Anschluss Zoll	h mm	l mm	Bestell-Nr.	€ Stück
1	G 3/4 i	G 3/4 a	100	70	15 6048 0010	
1	G 1 i	G 3/4 a	100	70	15 6048 0015	
2	G 3/4 i	x	100	100	15 6048 0020	
2	G 1 i	x	100	100	15 6048 0025	
3	G 3/4 i	x	100	115	15 6048 0030	
3	G 1 i	x	100	115	15 6048 0035	

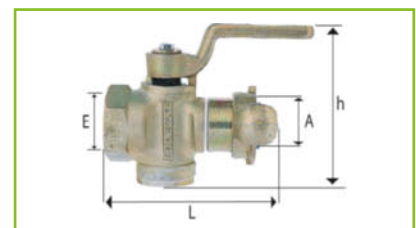

Doppelhahn DIN 3487

Eigenschaften:

- Mit Hebelanschlag und Entlüftung
- Ausführung 1 = ohne Kupplung
- Ausführung 2 = mit Kupplung, Klauen-Innen-gewindestück DIN 4382, G 3/4" mit Gummi-dichtung

- Ausführung 3 = mit Kupplung, Klauen-Innen-gewindestück, G 3/4" mit Messingdichtung und größtmöglicher Durchgangsbohrung

Technische Daten:

Klauenweite:	42 mm
Sechskant-SW:	41 mm
Nennweite:	17 mm

Ausf.	Anschluss E Zoll	Anschluss Zoll	h mm	l mm	Bestell-Nr.	€ Stück
1	G 3/4 i	x G 3/4 a	100	110	15 6048 0110	
1	G 1 i	x G 3/4 a	100	110	15 6048 0115	
2	G 3/4 i	x	100	170	15 6048 0120	
2	G 1 i	x	100	170	15 6048 0125	
3	G 3/4 i	x	100	180	15 6048 0130	
3	G 1 i	x	100	180	15 6048 0135	

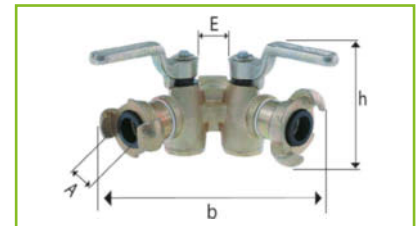
LUDECKE

Durchgangshahn

Eigenschaften:

- Selbstdichtend
- Ohne Hebelanschlag und Entlüftung

Technische Daten:

Sechskant-SW: 41 mm

Info

Auf Anfrage mit Entlüftung lieferbar.



Anschluss E Zoll	Anschluss Zoll A	h mm	l mm	Bestell-Nr.	€ Stück
G 3/4 i	x G 3/4 i	96	92	15 6048 0210	
G 1 i	x G 1 i	96	92	15 6048 0215	

LUDECKE

Bohrhammerhahn DIN 20030

Eigenschaften:

- Selbstdichtend
- Ohne Hebelanschlag und Entlüftung
- Beiderseits Außengewinde
- Eingangsgewinde mit Gegenmutter SW 32/41 und Konus

Einsatzbereiche:

- Bergbau und Steinbrüche

DN	Anschluss E Zoll	Anschluss Zoll	h mm	l mm	Sechskant SW mm	Bestell-Nr.	€ Stück
13	G 3/4 a	x G 3/4 a	85	110	32	15 6048 0310	
16	G 1 a	x G 1 a	95	120	36	15 6048 0315	

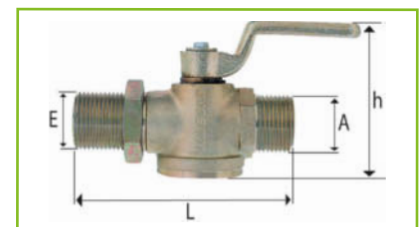
LUDECKE



SANDSTRAHL- KUPPLUNGEN

TECHNIK

Sandstrahlarmaturen werden in Sandstrahlkupplungen und in Düsenhalter unterteilt. Sandstrahlkupplungen aus Temperguss oder Nylon weisen ein der Klauenkupplung vergleichbares Kupplungssystem auf, bei dem zwei symmetrische Kupplungsköpfe mit jeweils zwei Klauen durch Drehung um 45° verriegelt werden. Auch hierbei sind alle Anschlussvarianten kompatibel. Es werden Innengewindekupplungen von 1 1/4" bis 2" für den Kesselausgang verwendet. Die Kupplung erfolgt mittels einer Schlauchkupplung als Gegenkupplung, wobei der Schlauch innen bis zur Kopfdichtung gesteckt wird und anschließend durch 8 Halteschrauben in der Schlauchführung fixiert wird. Dabei ist auf eine möglichst lange Schlauchführung und parallel angeordnete Erhebungen zu achten, um einen Austritt des Mediums zu vermeiden und um lange Standzeiten zu garantieren.

Da Granulate unter Druck sehr aggressive Medien sind, sollte immer darauf geachtet werden, die Kupplungen mittels Sicherungsclips zu sichern. Für optimale Sicherheit empfehlen wir ein automatisch beim Kuppeln einrastendes Sicherungssystem. Düsenhalter werden i. d. R. aus Aluminium gefertigt, um das Gewicht so gering wie möglich zu halten. Die Schlauchfixierung ist die gleiche wie bei Sandstrahlkupplungen, die Sandstrahldüse wird von oben bis zum Schlauchende eingeschraubt. Auch hier ist auf möglichst lange Schlauchführung und parallel angeordnete Erhebungen zu achten. Marktübliche Schlauchgrößen haben einen Innendurchmesser von 19, 25, 32, 38 und 40 mm.

Einsatzbereiche:

- Strahlanlagen
- Sandstrahlkabinen
- Stationäre und mobile Strahlgeräte



Schlauchstück, Temperguss

Eigenschaften:

- Mit Halteschraube

Technische Daten:

Material: Kupplungen aus Temperguss, verzinkt, gelb passiviert
Dichtung: NBR
Klauenabstand: 58 mm
Betriebsdruck: max. 12 bar

Schlauchweite mm	Schlauch-Innen-Ø mm	Schlauch-Außen-Ø mm	L mm	Bestell-Nr.	€ Stück
25 x 7	25	39	93	15 6046 0010	
32 x 8	32	48	135	15 6046 0015	
32 x 8	32	48	92	15 6046 0020	
38 x 9	38	56	129	15 6046 0025	
40 x 10	40	60	150	15 6046 0030	

LUDECKE

Innengewindestück, Temperguss

Einsatzbereiche:

- Zur Verwendung an Strahlanlagen und -kabinen
- Für stationären und mobilen Strahlgeräten

Technische Daten:

Material: Kupplungen aus Temperguss, verzinkt, gelb passiviert
Dichtung: NBR
Klauenabstand: 58 mm
Betriebsdruck: max. 12 bar

Innengewinde	L mm	Bestell-Nr.	€ Stück
G 1 1/4"	62	15 6046 0110	
G 1 1/4"	55	15 6046 0115	
G 1 1/2"	62	15 6046 0120	
G 1 1/2"	55	15 6046 0125	
Grobgewinde 50 mm	62	15 6046 0130	
Grobgewinde 50 mm	55	15 6046 0135	

LUDECKE

Düsenhalter aus Aluminium

Eigenschaften:

- Mit Innengewinde
- Mit Halteschraube für Sandstrahlkupplung

Innengewinde	Schlauchweite mm	Schlauch- Innen-Ø mm	Schlauch- Außen-Ø mm	L mm	Bestell-Nr.	€ Stück
G 1 1/4"	32 x 8	32	48	130	15 6046 0210	
Grobgewinde 50 mm	32 x 8	32	48	130	15 6046 0215	

LUDECKE

Ersatzgummidichtung

Eigenschaften:

- Für Temperguss- und Sandstrahlkupplung

Einsatzbereiche:

- Strahlanlagen
- Sandstrahlkabinen
- Stationäre und mobile Strahlgeräte

Technische Daten:

Material: Perbunan
Farbe: schwarz

Ø i mm	Ø a mm	h mm	Härte Shore A	VE	Bestell-Nr.	€ Stück
31	48,5	10,5	60	10	15 6046 0310	
31	44,0	27,0	60	10	15 6046 0315	

LUDECKE

Halteschraube (ohne Abb.)

Eigenschaften:

- Für Sandstrahlkupplung

Einsatzbereiche:

- Strahlanlagen
- Sandstrahlkabinen
- Stationäre und mobile Strahlgeräte

Material: Stahl, verzinkt

Ausführung	VE	Bestell-Nr.	€ Stück
Kreuzschlitz 4,2 mm x 13 mm	50	15 6046 0410	

LUDECKE

Sicherungsstift DIN 11024

Eigenschaften:

- Für Temperguss- und Sandstrahlkupplung

Einsatzbereiche:

- Strahlanlagen
- Sandstrahlkabinen
- Stationäre und mobile Strahlgeräte

Material: Stahl, verzinkt

Draht-Ø mm	VE	Bestell-Nr.	€ Stück
3	50	15 6046 0510	

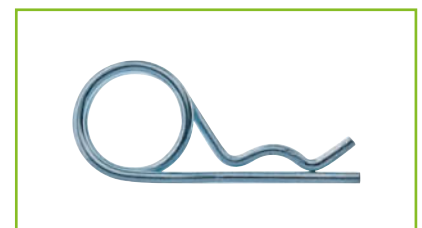
LUDECKE



TECHNIK

MÖRTELKUPPLUNGEN

Mörtelschlauch-Kupplungen haben einen ähnlichen Aufbau wie Kamlok-Kupplungen, unterscheiden sich jedoch in ihren Maßen vollkommen von diesen und sind daher nicht kompatibel. Auch sie sind asymmetrische Kupplungen mit Vater- und Mutterteil, die durch einen oder zwei Nockenhebel verriegelt werden, so dass durch einen festgelegten Radius der Nockenhebel das Vaterteil gegen eine Dichtung im Mutterteil gepresst wird. Je nach Systemgröße gibt es Ausführungen mit Innengewinde, Außengewinde und Schlauchanschluss. Bitte beachten Sie, dass verschiedene Systemgrößen untereinander nicht kompatibel sind, jedoch durch Systemadapter bzw. Reduzierstecker untereinander verbunden werden können. Bei Mörtelschlauch-Kupplungen ist insbesondere auf zwei am Markt verbreitete Maßsysteme zu achten. Dabei weisen die Vaterteile vom Kopf bis zur Mitte des Radius 22 mm bzw. 23,5 mm auf. Das Maß 22 mm wird nur von einem großen Putzmaschinen und Betonpumpenhersteller verwendet, alle anderen Maschinenhersteller verwenden das marktübliche Maß 23,5 mm. Bei Schlaucharmaturen sollte eine scharfkantige, gedrehte Tüllenkontur verwendet werden, um einen exakten und sicheren Sitz des Schlauches bei hohem Betriebsdruck zu gewährleisten. Mörtelschlauch-Kupplungen werden im Normalfall zweifach mittels System BAND-IT eingebunden. Eine besonders sichere Methode ist die Einbindung durch eine hydraulisch zu verpressende Presshülse, dabei muss die

Tüllenkontur auf die Presshülse und auf das jeweilige Schlauchmaß exakt abgestimmt sein. Übliche Schlauchdurchmesser sind 25, 35, 42 und 50 mm. Die Schlauchmaße verschiedener Hersteller weichen oft voneinander ab, deshalb sollten Tüllenmaße auf Schlauchmaße abgestimmt werden. Mörtelschlauch-Kupplungen sind für einen Betriebsdruck von 50 bar ausgelegt.

Einsatzbereiche:

- Putzmaschinen
- Betonpumpen
- Estrichpumpen
- Spritzgeräte
- Silos
- Förderanlagen



Mutterteil für Mörtelkupplung

Eigenschaften:

- Gedrehte Tüllenkontur für exakten Schlauchsitz
- Baureihe TÜV-geprüft

Technische Daten:

Material: Kupplungs- und Mutterteile:
Temperguss/Stahl verzinkt und
gelb passiviert
Dichtung: NBR
Betriebsdruck: max. 50 bar

Mutterteil mit Schlauchtülle, voller Durchgang

Typgröße	Identmaß mm	Schlauch-Innen-Ø mm	für Schlauch-Innen-Ø Zoll	Bestell-Nr.	€ Stück
25	35,5	25	1	15 6047 0010	
X 25	42	25	1	15 6047 0015	
35	51	35	1 3/8	15 6047 0020	
35	51	38	1 1/2	15 6047 0025	
42	54	42	–	15 6047 0030	
50	64	50	2	15 6047 0035	
65	74	65	2 1/2	15 6047 0040	

LUDECKE

Mutterteil mit Schlauchtülle, reduzierter Durchgang

Typgröße	Identmaß mm	Schlauch-Innen-Ø mm	für Schlauch-Innen-Ø Zoll	Bestell-Nr.	€ Stück
25	35,5	19	3/4	15 6047 0110	
X 25	42	19	3/4	15 6047 0115	
35	51	25	1	15 6047 0120	
50	64	35	1 3/8	15 6047 0125	
50	64	42	–	15 6047 0130	

LUDECKE

Mutterteil mit Innengewinde

Typgröße	Identmaß mm	Innengewinde DIN – ISO 228 Zoll	Bestell-Nr.	€ Stück
25	35,5	G 1	15 6047 0210	
X 25	42	G 1	15 6047 0215	
35	51	G 1	15 6047 0220	
35	51	G 1 1/4	15 6047 0225	
35	51	G 1 1/2	15 6047 0230	
42	54	G 1 1/2	15 6047 0235	
50	64	G 2	15 6047 0240	
65	74	G 2 1/2	15 6047 0245	

LUDECKE

Mutterteil mit Außengewinde

Typgröße	Identmaß mm	Außengewinde Zoll	Bestell-Nr.	€ Stück
25	35,5	G 1	15 6047 0310	
X 25	42	G 1	15 6047 0315	
35	51	G 1 1/4	15 6047 0320	
42	54	G 1 1/2	15 6047 0325	
50	64	G 2	15 6047 0330	
50	64	G 2 1/2	15 6047 0335	

LUDECKE

Vaterteil für Mörtelkupplung

Eigenschaften:

- Gedrehte Tüllenkontur für exakten Schlauchsitz
- Baureihe TÜV-geprüft

Technische Daten:

Material: Kupplungs- und Vaterteil:
Temperguss/Stahl verzinkt und
gelb passiviert
Dichtung: NBR

Betriebsdruck: max. 50 bar

Vaterteil mit Schlauchtülle, voller Durchgang

LUDECKE

Typgröße	Identmaß mm	Schlauch-Innen-Ø mm	für Schlauch-Innen-Ø Zoll	Bestell-Nr.	€ Stück
25	35	25	1	15 6047 0410	
X 25	41	25	1	15 6047 0415	
35	49,5	35	1 3/8	15 6047 0420	
35	49,5	38	1 1/2	15 6047 0425	
42	53	42	–	15 6047 0430	
50	63	50	2	15 6047 0435	
65	73	65	2 1/2	15 6047 0440	



Vaterteil mit Schlauchtülle, reduzierter Durchgang

LUDECKE

Typgröße	Identmaß mm	Schlauch-Innen-Ø mm	für Schlauch-Innen-Ø Zoll	Bestell-Nr.	€ Stück
X 25	41	19	3/4	15 6047 0510	
35	49,5	25	1	15 6047 0515	
50	63	35	1 3/8	15 6047 0520	
50	63	42	–	15 6047 0525	



Vaterteil mit Innengewinde

LUDECKE

Typgröße	Identmaß mm	Innengewinde DIN – ISO 228 Zoll	Bestell-Nr.	€ Stück
25	35	G 1	15 6047 0610	
X 25	41	G 1	15 6047 0615	
X 25	41	G 1 1/4	15 6047 0620	
35	49,5	G 1	15 6047 0625	
35	49,5	G 1 1/4	15 6047 0630	
35	49,5	G 1 1/2	15 6047 0635	
35	49,5	G 2	15 6047 0640	
42	53	G 1 1/2	15 6047 0645	
50	63	G 1 1/4	15 6047 0650	
50	63	G 1 1/2	15 6047 0655	
50	63	G 2	15 6047 0660	
50	63	G 2 1/2	15 6047 0665	
65	73	G 2 1/2	15 6047 0670	



Vaterteil mit Außengewinde

LUDECKE

Typgröße	Identmaß mm	Außengewinde Zoll	Bestell-Nr.	€ Stück
25	35	G 1	15 6047 0810	
X 25	41	G 1	15 6047 0815	
35	49,5	G 1 1/4	15 6047 0820	
42	53	G 1 1/2	15 6047 0825	
50	63	G 2	15 6047 0830	



Vaterteil beiderseits-System-Reduzier-Stecker

LUDECKE

von Typgröße	Identmaß mm	nach Typgröße	Identmaß 2 mm	Bestell-Nr.	€ Stück
35	49,5	25	35	15 6047 0910	
35	49,5	X 25	41	15 6047 0915	
50	63	35	49,5	15 6047 0920	

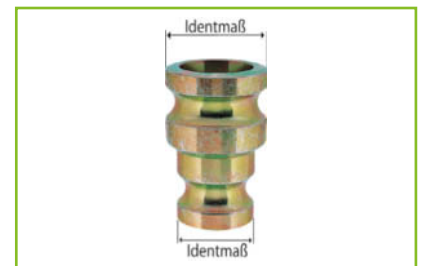

Einschraubtülle für Innengewindekupplungen und -stecker

Eigenschaften:

- Gedrehte Tüllenkontur für exakten Schlauchsitz
- Baureihe TÜV-geprüft

Technische Daten:

Material: Temperguss/Stahl verzinkt und gelb passiviert
 Dichtung: NBR
 Betriebsdruck: max. 50 bar

Schlauch-Innen-Ø mm	für Schlauch-Innen-Ø Zoll	Außengewinde DIN – ISO 228 Zoll	Bestell-Nr.	€ Stück
25	1	G 1	15 6047 1010	
35	1 3/8	G 1 1/4	15 6047 1015	
42	–	G 1 1/2	15 6047 1020	

LUDECKE

Dichtring (ohne Abb.)

Eigenschaften:

- Für Mörtelkupplung

Technische Daten:

Material: Perbunan
 Materialhärte: 55 Shore A

für Typgröße	VE	Bestell-Nr.	€ Stück
25	10	15 6047 1110	
X 25	10	15 6047 1115	
35	10	15 6047 1120	
42	10	15 6047 1125	
50	10	15 6047 1130	
65	10	15 6047 1135	

LUDECKE
Info

Weitere Größen, Material Stahl verzinkt, Presshülseausführung, Tüllenausführung nach Zeichnung oder Muster, System-Adapter auf Anfrage.



Nockenhebel mit Sicherungsring und Spannstift

Eigenschaften:

- Für Mörtelkupplung

Material:

Hebel: Tempereguss
Ring: Stahl, verzinkt
Spannstift: Stahl

LUDECKE

für Typgröße	VE	Bestell-Nr.	€ Stück
25	10	15 6060 7010	
X 25	10	15 6060 7015	
35	10	15 6060 7020	
42	10	15 6060 7025	
50	10	15 6060 7030	
65	10	15 6060 7035	



Konus-Verschraubung DIN 8537/20033 mit Sicherungsbund

Eigenschaften:

- Überwurfmutter und Kegeltülle mit Sicherungsbund
- Kegeltülle mit Konus 1:3 und zusätzlicher O-Ring Abdichtung

Einsatzbereiche:

- Druckluft
- Wasser im Bau
- Berg- und Tunnelbau

Technische Daten:

Material: Stahl/Tempereguss, verzinkt, gelb passiviert, Chrom-IV-frei
Betriebsdruck: max. 16/25 bar
Temperaturbereich: -40 °C bis +95 °C

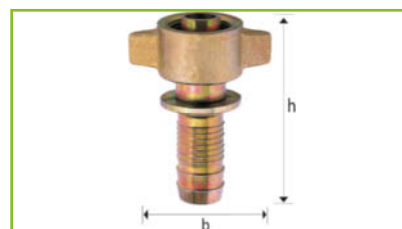
LUDECKE

Schlauch- Innen-Ø. mm	Schlauch- Innen-Ø Zoll	Gewinde Zoll	Konus	Nenn- weite mm	Sich.- bund Ø mm	b mm	h mm	VE	Bestell-Nr.	€ Stück
10	3/8	G 3/4	1:4	7,5	21	58	70	10	15 6047 1505	
13	1/2	G 3/4	1:4	10	21	58	79	10	15 6047 1510	
15	5/8	G 3/4	1:4	12	26	58	79	10	15 6047 1515	
19	3/4	G 3/4	1:4	13	33	58	80	10	15 6047 1520	
10	3/8	G 1	1:3	7,5	21	65	83	10	15 6047 1525	
13	1/2	G 1	1:3	10	22	65	85	10	15 6047 1530	
15	5/8	G 1	1:3	12	26	65	85	10	15 6047 1535	
19	3/4	G 1	1:3	15	33	65	85	10	15 6047 1540	
25	1	G 1	1:3	16	38	65	90	10	15 6047 1545	
10	3/8	Rd 32 x 1/8	1:3	7,5	21	65	90	10	15 6047 1550	
13	1/2	Rd 32 x 1/8	1:3	10	22	65	83	10	15 6047 1555	
15	5/8	Rd 32 x 1/8	1:3	12	26	65	85	10	15 6047 1560	
19	3/4	Rd 32 x 1/8	1:3	15	33	65	85	10	15 6047 1565	
25	1	Rd 32 x 1/8	1:3	16	38	65	90	10	15 6047 1570	
25	1	Rd 38 x 1/8	1:3	19	38	76	98	5	15 6047 1575	
32	1 1/4	Rd 46 x 1/6	1:3	25	50	86	124	-	15 6047 1580	
35	1 3/8	Rd 55 x 1/6	1:3	30	55	95	131	-	15 6047 1585	
38	1 1/2	Rd 55 x 1/6	1:3	31	55	95	131	-	15 6047 1590	
42	1 5/8	Rd 62 x 1/6	1:3	35	63	105	139	-	15 6047 1595	
50	2	Rd 75 x 1/6	1:3	45	77	137	149	-	15 6047 1600	
53	2	Rd 75 x 1/6	1:3	45	77	137	149	-	15 6047 1605	
75	3	Rd 105 x 1/4	1:3	67	110	158	206	-	15 6047 1610	

Heißteerverschraubung

Eigenschaften:

- Einfach bedienbar durch Flügelmutter
- Kegeltülle mit Sicherungsbund
- Konus 1:3

Einsatzbereiche:

- Zur Schlauchanbindung an Teerspritzgeräten, Lanzen

Technische Daten:

Material: Stahl/Temperguss, verzinkt, gelb passiviert, Chrom-IV-frei

Betriebsdruck: max. 25 bar

Bezeichnung	Anschluss	Nennweite mm	Bestell-Nr.	€ Stück
Heißteerverschr. kompl.	SLW 3/4" 19 mm x G 3/4" IG	15	15 6047 1705	
Kegeltülle	SLW 3/4" 19 mm, Konus 1:3	15	15 6047 1710	
Flügelmutter	G 1 1/4" IG	–	15 6047 1715	
Einschraubteil	G 3/4" IG x G1 1/4" AG, 1:3	–	15 6047 1720	

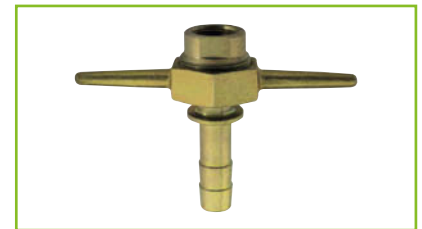
LUDECKE

Info

Temperierprogramm auf Anfrage lieferbar.



Miniatur-Sechskant-Kugelhähne

Technische Daten:

Material: Messing vernickelt mit PTFE-Dichtungen, Hebel, Kunststoff, Kugel, Messing verchromt

Betriebsdruck: max. 10 bar

Temperaturbereich: –10 °C bis +90 °C

Miniatur-Sechskant-Kugelhahn, mit beidseitigem Innengewinde

Gewinde Zoll	DN mm	l mm	h mm	SW mm	VE	Bestell-Nr.	€ Stück
G 1/4	5,5	36	38	19	10	15 6210 1505	
G 3/8	8	41	38	21	10	15 6210 1510	
G 1/2	10	48	42	25	10	15 6210 1515	

LUDECKE

Miniatur-Sechskant-Kugelhahn, mit Innen- und Außengewinde

Gewinde Zoll	DN mm	h mm	l mm	SW mm	VE	Bestell-Nr.	€ Stück
G 1/4	5,5	38	36	19	10	15 6210 1550	
G 3/8	8	38	41	21	10	15 6210 1555	
G 1/2	10	42	48	25	10	15 6210 1560	

LUDECKE

Schlauchklemme nach DIN 20039 A

Eigenschaften:

- 2-teilig, mit losen Zungen

Technische Daten:

Material: Temperguss, verzinkt
Betriebsdruck: max.16/25 bar

LUDECKE

für Schlauch-Außen-Ø von mm	für Schlauch-Außen-Ø bis mm	für Schlauch-NW (innen) mm	für Schlauch-NW (innen) Zoll	VE	Bestell-Nr.	€ Stück
22	29	13	1/2	10	15 6044 0010	
28	34	19	3/4	10	15 6044 0015	
32	40	25	1	10	15 6044 0020	
39	49	32	1 1/4	10	15 6044 0025	
48	60	38	1 1/2	5	15 6044 0030	
56	72	50	2	5	15 6044 0035	
60	76	50	2	5	15 6044 0040	
77	94	63	2 1/2	5	15 6044 0045	
94	115	76	3	–	15 6044 0050	
115	145	89	3 1/2	–	15 6044 0055	
113	127	89	3 1/2	–	15 6044 0060	
135	155	102	4	–	15 6044 0065	
155	175	127	5	–	15 6044 0070	



Schlauchklemme nach DIN 20039 B

Eigenschaften:

- 2-teilig, mit losen Zungen und Sicherungsklaue

Technische Daten:

Material: Temperguss, verzinkt
Betriebsdruck: max.16/25 bar

LUDECKE

für Schlauch Außen-Ø von mm	für Schlauch Außen-Ø bis mm	für Schlauch-NW (innen) mm	für Schlauch-NW (innen) Zoll	VE	Bestell-Nr.	€ Stück
22	29	13	1/2	10	15 6044 1005	
28	32	19	3/4	10	15 6044 1010	
35	42	25	1	10	15 6044 1015	
42	45	28	–	5	15 6044 1020	
45	53	35	1 3/8	5	15 6044 1025	
55	60	42	–	–	15 6044 1030	
60	73	50	2	–	15 6044 1035	
97	106	76	3	–	15 6044 1040	

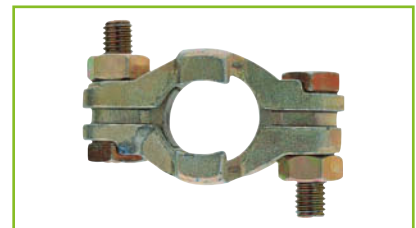



TECHNISCHE ANLEITUNG ZUR REINHALTUNG DER LUFT

TECHNIK

Die TA Luft, Teil des Bundesimmissionschutzgesetzes BImSchG, hat zum Schutz der Umwelt vor Kontamination die Anforderungen an die Dichtheit von Anlagenverbindungen drastisch erhöht. Seit 31. Oktober 2007 sind TA Luft-konforme Verbindungen bei Neuanlagen Vorschrift, und bei Reparatur und Erneuerung von Altanlagen gilt die Pflicht zur Substitution.

Produktsortiment mit Leistungsreserve
Schon vor der Verschärfung der TA Luft war das RS-Armaturenprogramm von einer Qualität, die ohne weitere Anpassungen auch bei gestiegenen Anforderungen

TA Luft-konform war. Wer also vorher schon auf RS gesetzt hatte, war nach Ablauf der Übergangsfrist ohne weitere Maßnahmen auf der sicheren Seite.

Neuer Standard

Allerdings wurde das Produktportfolio eigens für die TA Luft erweitert. Die standardmäßig eingesetzte Milchrohrverschraubung nach DIN 11851 genügt den heutigen Anforderungen nicht mehr. Die Lösung der RS-Entwickler: die neue TA Luft-Verschraubung TAL-Connect als neue Standardverschraubung – bei gleicher Funktionalität einfach dicht!

RS-PRODUKTÜBERSICHT – FOLGENDE PRODUKTE ERFÜLLEN DIE TA-LUFT

Schlauchanschluss-armaturen	Sonder-verschraubungen	Rohrverschraubungen	Adapter/Übergangsstücke	Drehgelenke/Kugeldreh-gelenke	Schnell-kupplungen	Trocken-kupplungen	Nottrenn-kupplungen



TA LUFT

Vaterteil-Rillenstutzen

Eigenschaften:

- Schlaucharmaturen mit Gewinde, Flansch und Schlauchverbinder
- Einerseits Außengewinde, andererseits Schlauchverbinder mit eingedrehten Rillen zum Einband mit Schellen VRS
- Verschraubung flachdichtend
- Leichte Handhabung

Zulassung/Norm:

- Gewinde G = DIN ISO 228/BSP 2999 = DIN 2999/BSPT

Betriebsdruck: 10 bar, DN 100 bis DN 200 = 6 bar

Info

Weitere Abmessungen auf Anfrage.

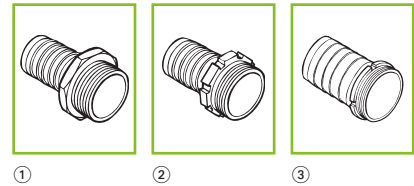

Werkstoff SS

Werkstoffkombination:

Eldstahl 1.4401/1.4571, Dichtung: PTFE

Abb.	DN*	Gewinde	Bestell-Nr.	€
	mm	Zoll		Stück
①	13	R 1/2 2999	15 6288 4620	
①	19	R 3/4 2999	15 6288 4630	
①	25	G 1	15 6288 4650	
①	32	G 1 1/4	15 6288 4660	
①	38/40	G 1 1/2	15 6288 4670	

* DN: Schlauchinnendurchmesser

Abb.	DN*	Gewinde	Bestell-Nr.	€
	mm	Zoll		Stück
②	50	G 2	15 6288 4690	
③	63/65	G 2 1/2	15 6287 9593	
②	75	G 3	15 6288 4720	
③	80	G 3	15 6288 4730	
③	100	G 4	15 6288 4740	



Werkstoff Ms

Werkstoffkombination:

Messing, Dichtung: Vulkollan®/Polyurethan

Abb.	DN*	Gewinde	Bestell-Nr.	€
	mm	Zoll		Stück
①	13	R 1/2 2999	15 6288 4621	
①	13	R 1/2 2999	15 6287 9582	
①	19	R 3/4 2999	15 6288 4631	
①	19	G 1	15 6288 4641	
①	25	G 1	15 6288 4651	
①	25	G 1 1/4	15 6287 9587	
①	32	G 1 1/4	15 6288 4661	
①	32	G 1 1/2	15 6287 9589	

* DN: Schlauchinnendurchmesser

Abb.	DN*	Gewinde	Bestell-Nr.	€
	mm	Zoll		Stück
②	38/40	G 1 1/2	15 6288 4671	
①	38/40	G 2	15 6288 4681	
②	50	G 2	15 6288 4691	
②	63/65	G 2 1/2	15 6288 4701	
①	63/65	G 3	15 6288 4711	
②	75	G 3	15 6288 4721	
②	80	G 3	15 6288 4731	
②	100	G 4	15 6288 4741	



Werkstoff Al

Werkstoffkombination:

Aluminiumlegierung, Dichtung: Vulkollan®/Polyurethan

Abb.	DN*	Gewinde	Bestell-Nr.	€
	mm	Zoll		Stück
①	75	G 3	15 6288 4722	

* DN: Schlauchinnendurchmesser



Mutterteil-Rillenstutzen

Eigenschaften:

- Schlaucharmaturen mit Gewinde, Flansch und Schlauchverbinder
- Einerseits Außengewinde, andererseits Schlauchverbinder mit eingedrehten Rillen zum Einband mit Schellen MRS

- Verschraubung flachdichtend

- Leichte Handhabung

Zulassung/Norm:

- Gewinde G = DIN ISO 228/BSP

Betriebsdruck: 10 bar, DN 100 bis DN 250 = 6 bar

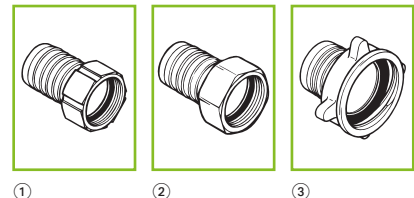

Werkstoff SS

Werkstoffkombination:

Edelstahl 1.4571, Dichtung: PTFE

Abb.	DN* mm	Gewinde Zoll	Bestell-Nr.	€ Stück
①	13	G 1/2	15 6288 4623	
①	19	G 3/4	15 6288 4643	
①	25	G 1	15 6288 4663	
①	32	G 1 1/4	15 6288 4683	
①	38/40	G 1 1/2	15 6288 4703	

* DN: Schlauchinnendurchmesser

Abb.	DN* mm	Gewinde Zoll	Bestell-Nr.	€ Stück
②	50	G 2	15 6288 4723	
②	63/65	G 2 1/2	15 6287 9603	
②	75	G 3	15 6288 4743	
②	80	G 3	15 6287 9606	



Werkstoff Ms

Werkstoffkombination:

Messing, Dichtung: Vulkollan®/Polyurethan

Abb.	DN* mm	Gewinde Zoll	Bestell-Nr.	€ Stück
①	13	G 1/2	15 6288 4624	
①	13	G 3/4	15 6288 4634	
①	19	G 3/4	15 6288 4644	
①	19	G 1	15 6288 4654	
①	25	G 1	15 6288 4664	
①	25	G 1 1/4	15 6288 4674	
①	32	G 1 1/4	15 6288 4684	
②	32	G 1 1/2	15 6288 4694	
②	38/40	G 1 1/2	15 6288 4704	

* DN: Schlauchinnendurchmesser

Abb.	DN* mm	Gewinde Zoll	Bestell-Nr.	€ Stück
②	38/40	G 2	15 6288 4714	
②	50	G 2	15 6288 4724	
②	50	G 2 1/2	15 6287 9601	
②	63/65	G 2 1/2	15 6288 4734	
②	63/65	G 3	15 6287 9604	
②	75	G 3	15 6288 4744	
②	80	G 3	15 6287 9607	
③	100	G 4	15 6288 4754	



Rillenstutzen mit Flansch

Eigenschaften:

- Schlaucharmaturen mit Gewinde, Flansch und Schlauchverbinder
- Einerseits Außengewinde, andererseits Schlauchverbinder mit eingedrehten Rillen
- Zum Einband mit Schellen FRS, bei Einsatz entsprechender Schläuche



① Losflansch FRS

Technische Daten:

Material: Werkstoff SS: Edelstahl 1.4571,
Dichtung: PTFE; Werkstoff St: Stahl,
Dichtung: Vulkollan®/Polyurethan
Betriebsdruck: 10 bar, DN 100 bis DN 250 = 6 bar



② Festflansch FRS

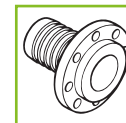

① Losflansch FRS

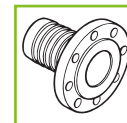

② Festflansch FRS



③ Losflansch FRS

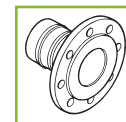

④ Festflansch FRS

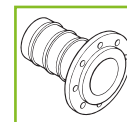

⑤ Losflansch FRS



⑥ Festflansch FRS

Werkstoff St

Werkstoffkombination:

Stahl, Dichtung: Vulkollan®/Polyurethan



Abb.	DN* mm	DN Zoll	Flansch	Nutzlänge mm	Bestell-Nr.	€ Stück
②	32	1 1/4	DN 32	65	15 6287 9617	
②	38/40	1 1/2	DN 40	65	15 6287 9622	
①	50	2	DN 50	65	15 6288 4776	
②	50	2	DN 50	65	15 6288 4778	
①	63/65	2 1/2	DN 65	90	15 6288 4780	
②	63/65	2 1/2	DN 65	90	15 6288 4782	
①	75	3	DN 80	90	15 6288 4790	
②	75	3	DN 80	90	15 6288 4792	
①	80	–	DN 80	90	15 6288 4800	
②	80	–	DN 80	90	15 6288 4802	
③	100	4	DN 100	100	15 6288 4810	
④	100	4	DN 100	100	15 6288 4812	
③	125	5	DN 125	125	15 6288 4814	
④	125	5	DN 125	125	15 6288 4816	
③	150	6	DN 150	150	15 6288 4818	
④	150	6	DN 150	150	15 6288 4820	
③	200	8	DN 200	150	15 6288 4822	
④	200	8	DN 200	150	15 6288 4824	

* DN: Schlauchinnendurchmesser

Werkstoff SS/St

Werkstoffkombination:

SS: Edelstahl 1.4571, Dichtung: PTFE

St: Stahl, Dichtung: Vulkollan®/Polyurethan



Abb.	DN* mm	DN Zoll	Flansch	Nutzlänge mm	Bestell-Nr.	€ Stück
①	50	2	DN 50	65	15 6288 4774	
①	63/65	2 1/2	DN 65	90	15 6287 9626	
①	75	3	DN 80	90	15 6288 4788	
①	80	–	DN 80	90	15 6288 4798	
③	100	4	DN 100	100	15 6288 4808	
③	150	6	DN 150	150	15 6287 9629	

* DN: Schlauchinnendurchmesser

Werkstoff SS

Werkstoffkombination:

Edelstahl 1.4571, Dichtung: PTFE



Abb.	DN* mm	DN Zoll	Flansch	Nutzlänge mm	Bestell-Nr.	€ Stück
②	32	1 1/4	DN 32	65	15 6287 9620	
②	38/40	1 1/2	DN 40	65	15 6287 9625	
①	50	2	DN 50	65	15 6288 4770	
②	50	2	DN 50	65	15 6288 4772	
①	63/65	2 1/2	DN 65	90	15 6287 9627	
②	63/65	2 1/2	DN 65	90	15 6287 9628	
①	75	3	DN 80	90	15 6288 4784	
②	75	3	DN 80	90	15 6288 4786	
①	80	–	DN 80	90	15 6288 4794	
②	80	–	DN 80	90	15 6288 4796	
③	100	4	DN 100	100	15 6288 4804	
④	100	4	DN 100	100	15 6288 4806	
③	150	6	DN 150	150	15 6287 9630	
④	150	6	DN 150	150	15 6287 9631	

* DN: Schlauchinnendurchmesser

Schelle SZ für Einband, zweiteilig

Material: Stahl, galvanisch verzinkt

Schlauch Ø min.–max. mm	Stahlband b x s mm	Schrauben d mm	Bestell-Nr.	€ Stück
47– 52	20 x 1	M6 x 45	15 6287 7640	
52– 57	20 x 1	M6 x 45	15 6287 7642	
57– 62	20 x 1	M6 x 45	15 6287 7644	
62– 67	20 x 1	M6 x 45	15 6287 7646	
67– 72	20 x 1	M6 x 45	15 6287 7648	
72– 77	20 x 1	M6 x 45	15 6287 7650	
77– 82	20 x 1	M6 x 45	15 6287 7652	
82– 87	20 x 1	M6 x 45	15 6287 7654	
87– 92	20 x 1	M6 x 45	15 6287 7656	
92– 97	20 x 1	M6 x 45	15 6287 7658	
97–102	20 x 1	M6 x 45	15 6287 7660	
102–107	20 x 1	M6 x 45	15 6287 7662	
107–112	20 x 1	M6 x 45	15 6287 7664	
112–117	20 x 1	M6 x 45	15 6287 7666	
116–122	20 x 1	M6 x 45	15 6287 7668	
121–127	25 x 1,5	M8 x 60	15 6287 7670	
126–132	25 x 1,5	M8 x 60	15 6287 7672	
131–137	25 x 1,5	M8 x 60	15 6287 7674	
136–142	25 x 1,5	M8 x 60	15 6287 7676	
141–147	25 x 1,5	M8 x 60	15 6287 7678	
146–152	25 x 1,5	M8 x 60	15 6287 7680	
150–157	25 x 1,5	M8 x 60	15 6287 7682	
155–162	25 x 1,5	M8 x 60	15 6287 7684	
160–167	25 x 1,5	M8 x 60	15 6287 7686	
165–172	25 x 1,5	M8 x 60	15 6287 7688	
170–177	25 x 1,5	M8 x 60	15 6287 7690	
175–182	25 x 1,5	M8 x 60	15 6287 7692	

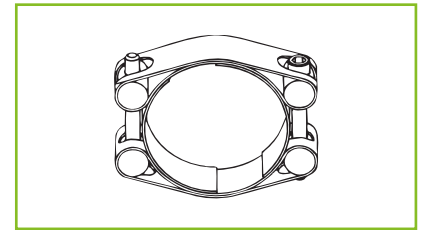

Info

Weitere Abmessungen auf Anfrage.



Vaterteil-Hülsenverschraubungen VHV

Eigenschaften:

- Einerseits Außengewinde, andererseits Schraubhülse aus Messing
- Bei Wirbeln aus Edelstahl ist Schraubhülse aus Messing, blank verchromt
- Kleine Verschraubung
- Nicht ausladend

- Einfache Montage ohne Spezialwerkzeug

- Armaturen sind wiederverwendbar

Zulassung/Norm:

- Gewinde G = DIN ISO 228/BSP, 2999 = DIN 2999/BSPT, NPT ~ API

Betriebsdruck: 16 bar

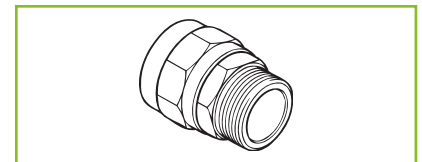

Werkstoff SS

Werkstoffkombination: Edelstahl 1.4571, Dichtung: PTFE

DN* mm	DN Zoll	Gewinde Zoll	Bestell-Nr.	€ Stück	DN* mm	DN Zoll	Gewinde Zoll	Bestell-Nr.	€ Stück
13 x 5	1/2	R 1/2 2999	15 6288 4625		19 x 6	3/4	3/4 NPT	15 6287 9594	
19 x 4	3/4	R 3/4 2999	15 6288 4645		19 x 6	3/4	G 1	15 6287 9602	
19 x 4	3/4	R 3/4 NPT	15 6287 9588		25 x 5	1	G 1	15 6288 4735	
19 x 5	3/4	R 3/4 2999	15 6288 4675		25 x 5	1	1 NPT	15 6287 9605	
19 x 5	3/4	R 3/4 NPT	15 6287 9591		25 x 6	1	G 1	15 6288 4755	
19 x 5	3/4	G 1	15 6287 9592		25 x 6	1	1 NPT	15 6287 9610	
19 x 6	3/4	R 3/4 2999	15 6288 4705						

* DN: Schlauchinnendurchmesser x Wanddicke



Werkstoff Ms

Werkstoffkombination: Messing, Dichtung: Vulkollan®/Polyurethan

DN* mm	DN Zoll	Gewinde Zoll	Bestell-Nr.	€ Stück	DN* mm	DN Zoll	Gewinde Zoll	Bestell-Nr.	€ Stück
13 x 5	1/2	R 1/2	2999	15 6288 4626	19 x 6	3/4	R 3/4	2999	15 6288 4706
15 x 5	5/8	R 3/4	2999	15 6288 4826	19 x 6	3/4	3/4 NPT		15 6288 4716
15 x 5	5/8	3/4 NPT		15 6288 4636	19 x 6	3/4	G 1		15 6288 4726
19 x 4	3/4	R 3/4	2999	15 6288 4646	25 x 5	1	G 1		15 6288 4736
19 x 4	3/4	3/4 NPT		15 6288 4656	25 x 5	1	1 NPT		15 6288 4746
19 x 4	3/4	G 1		15 6288 4666	25 x 6	1	G 1		15 6288 4756
19 x 5	3/4	R 3/4	2999	15 6288 4676	25 x 6	1	1 NPT		15 6288 4766
19 x 5	3/4	3/4 NPT		15 6288 4686	32 x 6	1 1/4	G 1 1/4		15 6287 9608
19 x 5	3/4	G 1		15 6288 4696	38 x 6,51	1/2	G 1 1/2		15 6287 9609

* DN: Schlauchinnendurchmesser x Wanddicke



Mutterteil-Hülsenverschraubungen MHV

Eigenschaften:

- Einerseits drehbare Überwurfmutter, andererseits Schraubhülse aus Messing, blank verchromt
- Kleine Verschraubung
- Nicht ausladend
- Einfache Montage ohne Spezialwerkzeug
- Armaturen sind wiederverwendbar

Zulassung/Norm:

- Gewinde G = DIN ISO 228/BSP

Betriebsdruck: 16 bar

Info

Schraubhülsen aus Edelstahl 1.4571 auf Anfrage lieferbar.

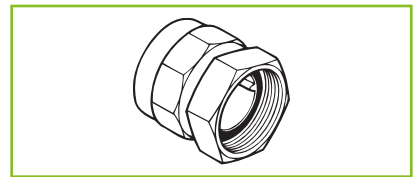

Werkstoff SS

Werkstoffkombination: Edelstahl 1.4571, Dichtung: PTFE

DN* mm	DN Zoll	Gewinde Zoll	Bestell-Nr.	€ Stück	DN* mm	DN Zoll	Gewinde Zoll	Bestell-Nr.	€ Stück
13 x 5	1/2	G 1/2		15 6288 4627	19 x 6	3/4	G 3/4		15 6288 4697
13 x 5	1/2	G 3/4		15 6287 9583	19 x 6	3/4	G 1		15 6288 4707
19 x 4	3/4	G 3/4		15 6288 4657	25 x 5	1	G 1		15 6288 4717
19 x 4	3/4	G 1		15 6288 4667	25 x 5	1	G 1 1/4		15 6287 9595
19 x 5	3/4	G 3/4		15 6288 4677	25 x 6	1	G 1		15 6288 4727
19 x 5	3/4	G 1		15 6288 4687					

* DN: Schlauchinnendurchmesser x Wanddicke



Werkstoff Ms

Werkstoffkombination: Messing, Dichtung: Vulkollan®/Polyurethan

DN* mm	DN Zoll	Gewinde Zoll	Bestell-Nr.	€ Stück	DN* mm	DN Zoll	Gewinde Zoll	Bestell-Nr.	€ Stück
13 x 5	1/2	G 1/2		15 6288 4628	19 x 5	3/4	G 1		15 6288 4688
13 x 5	1/2	G 3/4		15 6287 9584	19 x 6	3/4	G 3/4		15 6288 4698
15 x 5	5/8	G 3/4		15 6288 4638	19 x 6	3/4	G 1		15 6288 4708
15 x 5	5/8	G 1		15 6288 4648	25 x 5	1	G 1		15 6288 4718
19 x 4	3/4	G 3/4		15 6288 4658	25 x 5	1	G 1 1/4		15 6287 9596
19 x 4	3/4	G 1		15 6288 4668	25 x 6	1	G 1		15 6288 4728
19 x 5	3/4	G 3/4		15 6288 4678					

* DN: Schlauchinnendurchmesser x Wanddicke



Vaterteil-Schalenverschraubungen VSL

Eigenschaften:

- Mit Sicherungsbund
- Einerseits Außengewinde, andererseits Pressaluschalen
- Gewinde flachdichtend
- Hohe Druckfestigkeit und sicherer Einband
- Feste Verbindung
- Handlich
- Montage ohne Werkstatt
- Bei großen Nennweiten ab DN 125 keine Gewinde, sondern Flanscharmaturen
- Armaturen sind wiederverwendbar

Zulassung/Norm:

- Gemäß EN ISO 14420-2/-3/-5 (vormals DIN 2817)
- Gewinde G = DIN ISO 228/BSP, 2999 = DIN 2999/BSPT, NPT ~ API

Betriebsdruck:

- 25 bar (PN 25) bei Einsatz entsprechender Schläuche; Schlauchstutzen aus Aluminium: 16 bar; Schlauchstutzen aus Polypropylen: 10 bar

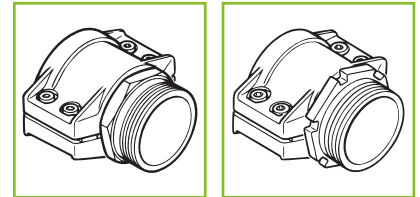

Info

Jetzt inkl. Armaturen für Nahrungsmittel-/chemische und pharmazeutische Industrie sowie für Flüssiggas und Tankreinigung.



Werkstoff St, Stahl

Abb.	DN* mm	DN Zoll	Gewinde Zoll	Bestell-Nr.	€ Stück
①	13 x 5	1/2	R 1/2 2999	15 6287 5300	
①	13 x 5	1/2	1/2 NPT	15 6287 5310	
①	19 x 6	3/4	R 3/4 2999	15 6287 5320	
①	19 x 6	3/4	3/4 NPT	15 6287 5330	
①	19 x 6	3/4	1 NPT	15 6287 8262	
①	25 x 6	1	G 1	15 6287 5350	
①	25 x 6	1	1 NPT	15 6287 5370	
①	25 x 6	1 1/4	1 1/4 NPT	15 6287 9995	
①	32 x 6	1	1 NPT	15 6287 8264	
①	32 x 6	1 1/4	G 1 1/4	15 6287 5410	
①	32 x 6	1 1/4	1 1/4 NPT	15 6287 5430	
①	32 x 6	1 1/2	1 1/2 NPT	15 6287 8266	
①	38 x 6,5	1 1/2	G 1 1/2	15 6287 5480	
①	38 x 6,5	1 1/2	1 1/2 NPT	15 6287 5500	

* DN: Schlauchinnendurchmesser x Wanddicke



Werkstoff SS, Edelstahl 1.4571/1.4408

Abb.	DN* mm	DN Zoll	Gewinde Zoll	Bestell-Nr.	€ Stück
①	13 x 5	1/2	R 1/2 2999	15 6287 5301	
①	13 x 5	1/2	1/2 NPT	15 6287 5311	
①	19 x 6	3/4	R 3/4 2999	15 6287 5321	
①	19 x 6	3/4	3/4 NPT	15 6287 5331	
①	19 x 6	3/4	G 1	15 6287 5341	
①	25 x 6	1	G 1	15 6287 5351	
①	25 x 6	1	1 NPT	15 6287 5371	
①	25 x 6	1	G 1 1/4	15 6287 5381	
①	25 x 6	1	G 1 1/2	15 6287 5391	
①	25 x 6	1	G 2	15 6287 5401	
①	32 x 6	1 1/4	G 1 1/4	15 6287 5411	
①	32 x 6	1 1/4	1 1/4 NPT	15 6287 5431	
①	32 x 6	1 1/4	G 1 1/2	15 6287 5441	
①	32 x 6	1 1/4	G 2	15 6287 5451	
①	38 x 6,5	1 1/2	G 1 1/2	15 6287 5481	
①	38 x 6,5	1 1/2	1 1/2 NPT	15 6287 5501	
①	38 x 6,5	1 1/2	G 2	15 6287 5511	

* DN: Schlauchinnendurchmesser x Wanddicke



Werkstoff Ms, Messing



Abb.	DN* mm	DN Zoll	Gewinde	Bestell-Nr.	€ Stück
①	13 x 5	1/2	R 1/2" 2999	15 6287 5302	
①	13 x 5	1/2	1/2" NPT	15 6287 5312	
①	19 x 6	3/4	R 3/4" 2999	15 6287 5322	
①	19 x 6	3/4	G 1"	15 6287 5342	
①	25 x 6	1	G 1"	15 6287 5352	
①	25 x 6	1	R 1" 2999	15 6287 5362	
①	25 x 6	1	1" NPT	15 6287 5372	
①	25 x 6	1	G 1 1/4"	15 6287 5382	
①	25 x 6	1	G 1 1/2"	15 6287 5392	
①	25 x 6	1	G 2"	15 6287 5402	
①	32 x 6	1 1/4	G 1 1/4"	15 6287 5412	
①	32 x 6	1 1/4	1 1/4" NPT	15 6287 5432	
①	32 x 6	1 1/4	G 1 1/2"	15 6287 5442	
①	32 x 6	1 1/4	G 2"	15 6287 5452	
①	35 x 6	1 1/2	G 1 1/2"	15 6287 5462	
①	35 x 6	2	G 2"	15 6287 5472	
②	38 x 6,5	1 1/2	G 1 1/2"	15 6287 5482	
②	38 x 6,5	1 1/2	R 1 1/2" 2999	15 6287 5492	
①	38 x 6,5	1 1/2	1 1/2" NPT	15 6287 5502	
②	38 x 6,5	1 1/2	G 2"	15 6287 5512	

* DN: Schlauchinnendurchmesser x Wanddicke

Vaterteil-Schalenverschraubungen VSL mit Schlauchverbinder

Eigenschaften:

- Mit Sicherungsbund
- Einerseits Außengewinde, andererseits Pressaluschalen
- Gewinde flachdichtend
- Hohe Druckfestigkeit und sicherer Einband
- Feste Verbindung
- Handlich
- Montage ohne Werkstatt
- Bei großen Nennweiten ab DN 125 keine Gewinde, sondern Flanscharmaturen
- Armaturen sind wiederverwendbar

Zulassung/Norm:

- Gemäß EN ISO 14420-2/-3/-5 (vormals DIN 2817)
- Gewinde G = DIN ISO 228/BSP, 2999 = DIN 2999/BSPT, NPT ~ API

Betriebsdruck: 25 bar (PN 25) bei Einsatz entsprechender Schläuche;
Schlauchstutzen aus Aluminium:
16 bar;
Schlauchstutzen aus Polypropylen:
10 bar

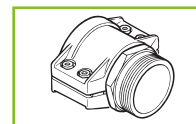

①

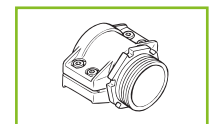

②

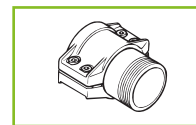

③

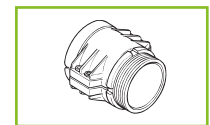

④

Werkstoff St

Werkstoffkombination:

Stahl, Dichtung: Vulkollan®/Polyurethan



Abb.	DN* mm	DN Zoll	Gewinde Zoll	Bestell-Nr.	€ Stück
①	50 x 8	1 1/4	1 1/4 NPT	15 6287 8268	
①	50 x 8	2	G 2	15 6287 5550	
①	50 x 8	2	2 NPT	15 6287 5580	
①	75 x 8	2	2 NPT	15 6287 8270	
④	75 x 8	3	G 3	15 6287 5640	
③	75 x 8	3	3 NPT	15 6287 5670	
③	100 x 8	4	G 4	15 6287 5690	
③	100 x 8	4	4 NPT	15 6287 5710	

* DN: Schlauchinnendurchmesser x Wanddicke

Werkstoff SS

Werkstoffkombination:

Edelstahl 1.4571/1.4408, Dichtung: PTFE



Abb.	DN* mm	DN Zoll	Gewinde Zoll	Bestell-Nr.	€ Stück
①	40 x 7	1 1/2	G 1 1/2	15 6287 5521	
①	40 x 7	2	G 2	15 6287 5531	
①	50 x 8	2	G 2	15 6287 5551	
①	50 x 8	2	2 NPT	15 6287 5581	
②	50 x 8	2	G 2 1/2	15 6287 5591	
②	63 x 8, 65 x 7	2 1/2	G 2 1/2	15 6287 5601	
②	63 x 8, 65 x 7	2 1/2	2 1/2 NPT	15 6287 9997	
②	63 x 8, 65 x 7	2 1/2	G 3	15 6287 5631	
④	75 x 8	3	G 3	15 6287 5641	
③	75 x 8	3	3 NPT	15 6287 5671	
②	80 x 8	3	G 3	15 6287 5681	
③	100 x 8	4	G 4	15 6287 5691	
③	100 x 8	4	4 NPT	15 6287 5711	

* DN: Schlauchinnendurchmesser x Wanddicke

Werkstoff Ms

Werkstoffkombination:

Messing, Dichtung: Vulkollan®/Polyurethan



Abb.	DN* mm	DN Zoll	Gewinde Zoll	Bestell-Nr.	€ Stück
①	40 x 7	1 1/2	G 1 1/2	15 6287 5522	
①	40 x 7	2	G 2	15 6287 5532	
①	45 x 7	2	G 2	15 6287 5542	
②	50 x 8	2	G 2	15 6287 5562	
②	50 x 8	2	R 2 2999	15 6287 5572	
②	50 x 8	2	2 NPT	15 6287 5582	
②	50 x 8	2	G 2 1/2	15 6287 5592	
②	63 x 8, 65 x 7	2 1/2	G 2 1/2	15 6287 5602	
②	63 x 8, 65 x 7	2 1/2	R 2 1/2 2999	15 6287 5612	
②	63 x 8, 65 x 7	2 1/2	2 1/2 NPT	15 6287 5622	
②	63 x 8, 65 x 7	2 1/2	G 3	15 6287 5632	
④	75 x 8	3	G 3	15 6287 5652	
②	75 x 8	3	R 3 2999	15 6287 5662	
③	75 x 8	3	3 NPT	15 6287 5672	
②	80 x 8	3	G 3	15 6287 5682	
③	100 x 8	4	G 4	15 6287 5692	
②	100 x 8	4	R 4 2999	15 6287 5702	
③	100 x 8	4	4 NPT	15 6287 5712	

* DN: Schlauchinnendurchmesser x Wanddicke

Werkstoff PP

Werkstoffkombination:

Polypropylen, Dichtung: Vulkollan®/Polyurethan



Abb.	DN* mm	DN Zoll	Gewinde Zoll	Bestell-Nr.	€ Stück
①	50 x 8	2	G 2	15 6287 5563	
④	75 x 8	3	G 3	15 6287 5653	

* DN: Schlauchinnendurchmesser x Wanddicke

Werkstoff Al

Werkstoffkombination:

Aluminiumlegierung, Dichtung: Vulkollan®/Polyurethan



Abb.	DN* mm	DN Zoll	Gewinde Zoll	Bestell-Nr.	€ Stück
④	75 x 8	3	G 3	15 6287 5654	
③	100 x 8	4	G 4	15 6287 5694	

* DN: Schlauchinnendurchmesser x Wanddicke



Mutterteil-Schalenverschraubungen MSL

Eigenschaften:

- Mit Sicherungsbund
- Einerseits drehbare Überwurfmutter (nicht bei NPT-Gewinden), andererseits Pressaluschalen
- Hohe Druckfestigkeit und sicherer Einband
- Feste Verbindung
- Handlich
- Montage ohne Werkstatt
- Bei großen Nennweiten ab DN 125 keine Gewinde, sondern Flanscharmaturen
- Armaturen sind wiederverwendbar

Zulassung/Norm:

- Gemäß EN ISO 14420-2/-3/-5 (vormals DIN 2817)
- Gewinde G = DIN ISO 228/BSP, 2999 = DIN 2999/BSPT, NPT ~ NPSH

Betriebsdruck: 25 bar (PN 25) bei Einsatz entsprechender Schläuche;
Aluminiumschlauchstutzen: 16 bar;
Polypropylenschlauchstutzen: 10 bar



Info

Komplett eingebundene Schläuche auf Anfrage lieferbar.

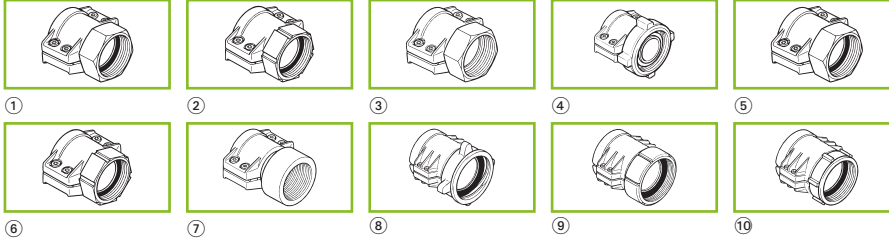

Werkstoff St

Eigenschaften:

- Gewinde flachdichtend

Werkstoffkombination:

Stahl, Dichtung: Vulkollan®, Polyurethan



Abb.	DN* mm	DN Zoll	Gewinde Zoll	Bestell-Nr.	€ Stück
①	13 x 5	1/2	G 1/2	15 6287 5305	
①	13 x 5	–	1/2 NPT	15 6287 5315	
①	19 x 6	3/4	G 3/4	15 6287 5345	
①	19 x 6	–	3/4 NPT	15 6287 5355	
③	19 x 6	–	1 NPT	15 6287 8272	
①	25 x 6	1	G 1	15 6287 5385	
①	25 x 6	–	1 NPT	15 6287 5395	
①	25 x 6	1	G 1 1/4	15 6287 5425	
③	32 x 6	–	1 NPT	15 6287 8278	
①	32 x 6	1 1/4	G 1 1/4	15 6287 5445	
①	32 x 6	–	1 1/4 NPT	15 6287 5455	
⑤	38 x 6,5	–	G 1 1/2	15 6287 5525	
⑤	38 x 6,5	–	1 1/2 NPT	15 6287 5535	
③	50 x 8	–	1 1/4 NPT	15 6287 8288	
⑤	50 x 8	2	G 2	15 6287 5615	
⑤	50 x 8	–	2 NPT	15 6287 5625	
⑤	75 x 8	3	G 3	15 6287 5705	
⑦	75 x 8	–	3 NPT	15 6287 8292	
⑧	100 x 8	5 1/2	G 5 1/2	15 6287 5785	

* DN: Schlauchinnendurchmesser x Wanddicke

Werkstoff SS

Eigenschaften:

- Gewinde flachdichtend

Werkstoffkombination:

Edelstahl 1.4571/1.4408, Dichtung: PTFE



Abb.	DN* mm	DN Zoll	Gewinde Zoll	Bestell-Nr.	€ Stück
①	13 x 5	1/2	G 1/2	15 6287 5306	
①	13 x 5	1/2	G 3/4	15 6287 5336	
①	19 x 6	3/4	G 3/4	15 6287 5346	
①	19 x 6	3/4	G 1	15 6287 5376	
①	25 x 6	1	G 1	15 6287 5386	
①	25 x 6	1	G 1 1/4	15 6287 5426	
①	25 x 6	1	G 1 1/2	15 6287 5436	
①	32 x 6	1 1/4	G 1 1/4	15 6287 5446	
①	32 x 6	1 1/4	G 1 1/2	15 6287 5486	
①	32 x 6	1 1/4	G 2	15 6287 5496	
⑤	38 x 6,5	1 1/2	G 1 1/2	15 6287 5526	
⑥	38 x 6,5	2	G 2	15 6287 5566	
⑤	40 x 7	1 1/2	G 1 1/2	15 6287 5577	
⑥	40 x 7	2	G 2	15 6287 5596	
⑥	50 x 8	2	G 2	15 6287 5616	
⑥	50 x 8	2 1/2	G 2 1/2	15 6287 5656	
⑥	63 x 8, 65 x 7	2 1/2	G 2 1/2	15 6287 5666	
⑥	75 x 8	3	G 3	15 6287 5706	
⑧	75 x 8	5 1/2	G 5 1/2	15 6287 5736	
⑨	100 x 8	4	G 4	15 6287 5766	
⑧	100 x 8	5 1/2	G 5 1/2	15 6287 5786	

* DN: Schlauchinnendurchmesser x Wanddicke



Werkstoff Ms

Eigenschaften:

- Gewinde flachdichtend / konisch dichtend

Werkstoffkombination:

Messing, Dichtung: Vulkollan®/Polyurethan



Abb.	DN* mm	DN Zoll	Gewinde Zoll	Bestell-Nr.	€ Stück
①	13 x 5	1/2	G 1/2	15 6287 5307	
①	13 x 5	1/2	G 1/2	15 6287 5308	
①	13 x 5	1/2	G 3/4	15 6287 5337	
①	13 x 5	–	M22 x 1,5 mm	15 6287 5328	
③	13 x 5	–	1 3/4 ACME	15 6287 9133	
①	19 x 6	3/4	G 3/4	15 6287 5347	
①	19 x 6	3/4	G 3/4	15 6287 5348	
①	19 x 6	3/4	G 1	15 6287 5377	
③	19 x 6	–	1 3/4 ACME	15 6287 8274	
①	19 x 6	–	M30 x 1,5 mm	15 6287 5368	
①	25 x 6	1	G 1	15 6287 5387	
①	25 x 6	1	G 1	15 6287 5388	
①	25 x 6	1	1 NPS	15 6287 5407	
①	25 x 6	1	G 1 1/4	15 6287 5427	
②	25 x 6	1	G 1 1/2	15 6287 5437	
①	25 x 6	–	M38 x 1,5 mm	15 6287 5418	
③	25 x 6	–	1 3/4 ACME	15 6287 8276	
①	32 x 6	1 1/4	G 1 1/4	15 6287 5447	
①	32 x 6	1 1/4	G 1 1/4	15 6287 5448	
①	32 x 6	1 1/4	1 1/4 NPS	15 6287 5467	
③	32 x 6	–	1 3/4 ACME	15 6287 8282	
②	32 x 6	1 1/4	G 1 1/2	15 6287 5487	
④	32 x 6	–	2 1/4 ACME	15 6287 8284	
②	32 x 6	1 1/4	G 2	15 6287 5497	
①	32 x 6	–	M45 x 1,5 mm	15 6287 5478	
②	35 x 6	1 1/2	G 1 1/2	15 6287 5507	
②	35 x 6	2	G 2	15 6287 5517	
⑥	38 x 6,5	1 1/2	G 1 1/2	15 6287 5527	
⑥	38 x 6,5	1 1/2	G 1 1/2	15 6287 5528	
⑥	38 x 6,5	1 1/2	G 1 1/2	15 6287 5547	
⑥	38 x 6,5	2	G 2	15 6287 5576	
⑤	38 x 6,5	–	M52 x 1,5 mm	15 6287 5558	
④	38 x 6,5	–	2 1/4 ACME	15 6287 8286	
⑥	40 x 7	1 1/2	G 1 1/2	15 6287 5586	
⑥	40 x 7	2	G 2	15 6287 5597	
⑥	45 x 7	2	G 2	15 6287 5607	
⑥	50 x 8	2	G 2	15 6287 5617	
⑥	50 x 8	2	G 2	15 6287 5618	
⑤	50 x 8	–	M65 x 2 mm	15 6287 5648	
⑥	50 x 8	2	G 2	15 6287 5637	
⑥	50 x 8	2 1/2	G 2 1/2	15 6287 5657	
④	50 x 8	–	3 1/4 ACME	15 6287 8290	
⑥	63 x 8, 65 x 7	2 1/2	G 2 1/2	15 6287 5667	
⑥	63 x 8, 65 x 7	2 1/2	G 2 1/2	15 6287 5668	
⑤	63 x 8, 65 x 7	2 1/2	G 2 1/2	15 6287 5677	
⑤	63 x 8, 65 x 7	–	M78 x 2 mm	15 6287 5688	
⑥	63 x 8, 65 x 7	3	G 3	15 6287 5697	
⑥	75 x 8	3	G 3	15 6287 5707	
⑥	75 x 8	3	G 3	15 6287 9998	
⑥	75 x 8	3	G 3	15 6287 5717	
⑥	75 x 8	5 1/2	G 5 1/2	15 6287 5737	
⑧	75 x 8	3	G 3	15 6287 5728	
⑥	80 x 8	3	G 3	15 6287 5747	
⑤	80 x 8	–	M100 x 2 mm	15 6287 5758	
⑩	100 x 8	4	G 4	15 6287 5767	
⑩	100 x 8	4	G 4	15 6287 5777	
⑧	100 x 8	5 1/2	G 5 1/2	15 6287 5787	

* DN: Schlauchinnendurchmesser x Wanddicke



TECHNIK

ARMATUREN FÜR DIE NAHRUNGS- MITTEL-, CHEMISCHE UND PHARMAZEUTISCHE INDUSTRIE

Nach EN ISO 14420-2/-3/-5 (DIN 2817) und
EN ISO 14423 (DIN 2826) sowie DIN 11 887.

Wiederverwendbare Armaturen mit ferster
Einbindung.



Schalenverschraubung mit Rundgewindeanschluss

Eigenschaften:

- Mit Pressaluschale

Werkstoffkombination:

Werkstoff SS, Edelstahl 1.4571/1.4401,
Gewindedichtung: PTFE



Abb.	Beschreibung	DN* mm	Gewinde Zoll	Bestell-Nr.	€ Stück
①	Vaterteil	13 x 5	Rd. 3/4 x 1/8	15 6287 8170	
①	Vaterteil	19 x 6	Rd. 4/4 x 1/6	15 6287 8172	
①	Vaterteil	25 x 6	Rd. 5/2 x 1/6	15 6287 8174	
①	Vaterteil	32 x 6	Rd. 5/8 x 1/6	15 6287 8176	
①	Vaterteil	38 x 6,5	Rd. 6/5 x 1/6	15 6287 8178	
①	Vaterteil	50 x 8	Rd. 7/8 x 1/6	15 6287 8180	
②	Mutterteil	13 x 5	Rd. 3/4 x 1/8	15 6287 8182	
②	Mutterteil	19 x 6	Rd. 4/4 x 1/6	15 6287 8184	
②	Mutterteil	25 x 6	Rd. 5/2 x 1/6	15 6287 8186	
②	Mutterteil	32 x 6	Rd. 5/8 x 1/6	15 6287 8188	
②	Mutterteil	38 x 6,5	Rd. 6/5 x 1/6	15 6287 8190	
②	Mutterteil	50 x 8	Rd. 7/8 x 1/6	15 6287 8192	

* DN: Schlauchinnendurchmesser x Wanddicke

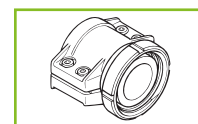

①

②

Schalenverschraubung für die Nahrungsmittelindustrie

Eigenschaften:

- Mit Pressaluschale

Werkstoffkombination:

Werkstoff SS, Edelstahl 1.4301,
Gewindedichtung: Perbunan® (NBR)



Abb.	Beschreibung	DN* mm	Gewinde Zoll	Bestell-Nr.	€ Stück
①	Vaterteil	25 x 6	Rd. 5/2 x 1/6	15 6287 8194	
①	Vaterteil	32 x 6	Rd. 5/8 x 1/6	15 6287 8196	
①	Vaterteil	38 x 6,5	Rd. 6/5 x 1/6	15 6287 8198	
①	Vaterteil	40 x 7	Rd. 6/5 x 1/6	15 6287 8200	
①	Vaterteil	50 x 8	Rd. 7/8 x 1/6	15 6287 8202	
①	Vaterteil	65 x 7	Rd. 9/5 x 1/6	15 6287 8204	
①	Vaterteil	75 x 8	Rd. 11/0 x 1/4	15 6287 8206	
①	Vaterteil	100 x 8	Rd. 13/0 x 1/4	15 6287 8208	
②	Mutterteil	25 x 6	Rd. 5/2 x 1/6	15 6287 8210	
②	Mutterteil	32 x 6	Rd. 5/8 x 1/6	15 6287 8212	
②	Mutterteil	38 x 6,5	Rd. 6/5 x 1/6	15 6287 8214	
②	Mutterteil	40 x 7	Rd. 6/5 x 1/6	15 6287 8216	
②	Mutterteil	50 x 8	Rd. 7/8 x 1/6	15 6287 8218	
②	Mutterteil	65 x 7	Rd. 9/5 x 1/6	15 6287 8220	
②	Mutterteil	75 x 8	Rd. 11/0 x 1/4	15 6287 8222	
②	Mutterteil	100 x 8	Rd. 13/0 x 1/4	15 6287 8224	

* DN: Schlauchinnendurchmesser x Wanddicke

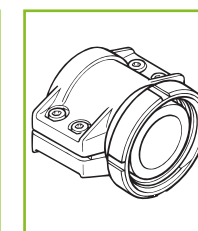
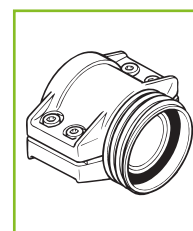

①

②

Schalenverschraubung, schwere Ausführung

Eigenschaften:

- Mit Pressmessingschale

Werkstoffkombination:

Edelstahl 1.4301, Gewindedichtung: FEP



Abb.	Beschreibung	DN* mm	Gewinde Zoll	Bestell-Nr.	€ Stück
①	Vaterteil	13 x 6	Rd. 34 x 1/8	15 6287 8226	
①	Vaterteil	19 x 7	Rd. 44 x 1/6	15 6287 8228	
①	Vaterteil	25 x 7,5	Rd. 52 x 1/6	15 6287 8230	
①	Vaterteil	32 x 8	Rd. 58 x 1/6	15 6287 9555	
①	Vaterteil	38 x 8	Rd. 65 x 1/6	15 6287 9556	
①	Vaterteil	50 x 9	Rd. 78 x 1/6	15 6287 9557	
②	Mutterteil	13 x 6	Rd. 34 x 1/8	15 6287 8232	
②	Mutterteil	19 x 7	Rd. 44 x 1/6	15 6287 8234	
②	Mutterteil	25 x 7,5	Rd. 52 x 1/6	15 6287 8236	
②	Mutterteil	32 x 8	Rd. 58 x 1/6	15 6287 8238	
②	Mutterteil	38 x 8	Rd. 65 x 1/6	15 6287 8240	
②	Mutterteil	50 x 9	Rd. 78 x 1/6	15 6287 8242	

* DN: Schlauchinnendurchmesser x Wanddicke

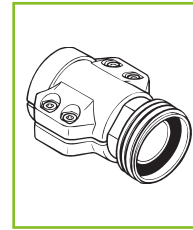

①

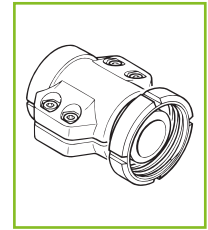

②

Schalenarmaturen mit Flanschen FSL

Eigenschaften:

- Schalenstutzen mit Flanschanschluss

Zulassung/Norm:

- Gemäß EN ISO 14420-2/-3/-5 (vormals DIN 2817)

Betriebsdruck: 25 bar (DN 100 bis DN 250: 6 bar);
Aluminiumschlauchstutzen: 16 bar;
Polypropylenschlauchstutzen: 10 bar

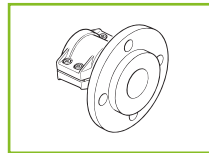

① Losflansch

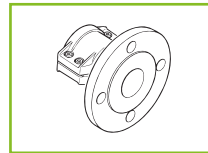

② Festflansch



① Losflansch



② Festflansch

Werkstoff St

Werkstoffkombination:

Stahl, Dichtung Vulkollan®/Polyurethan



Abb.	DN* mm	DN Zoll	Flansch	Bestell-Nr.	€ Stück
①	13 x 5	1/2	DN 15 PN 25/40	15 6287 5860	
②	13 x 5	1/2	DN 15 PN 25/40	15 6287 5862	
①	13 x 5	1/2	ASA 150 psi 1/2"	15 6287 9890	
①	19 x 6	3/4	DN 20PN 25/40	15 6287 5874	
②	19 x 6	3/4	DN 20PN 25/40	15 6287 5876	
①	19 x 6	3/4	ASA 150 psi 3/4"	15 6287 9894	
①	25 x 6	1	DN 25 PN 25/40	15 6287 5892	
②	25 x 6	1	DN 25 PN 25/40	15 6287 5894	
①	25 x 6	1	ASA 150 psi 1"	15 6287 5902	
②	25 x 6	1	ASA 150 psi 1"	15 6287 5904	
①	25 x 6	1	ASA 300 psi 1"	15 6287 5912	
②	25 x 6	1	ASA 300 psi 1"	15 6287 5914	
①	32 x 6	1 1/4	DN 32 PN 25/40	15 6287 9167	
②	32 x 6	1 1/4	DN 32 PN 25/40	15 6287 9898	
①	38 x 6,5	1 1/2	DN 40 PN 25/40	15 6287 5944	
②	38 x 6,5	1 1/2	DN 40 PN 25/40	15 6287 5946	
①	40 x 7	–	DN 40 PN 25/40	15 6287 9189	
②	40 x 7	–	DN 40 PN 25/40	15 6287 9908	
②	40 x 7	–	ASA 150 psi 1 1/2"	15 6287 9909	
①	50 x 8	2	DN 50 PN 10/16	15 6287 5966	
②	50 x 8	2	DN 50 PN 10/16	15 6287 5968	
①	50 x 8	2	DN 50 PN 25/40	15 6287 5980	
②	50 x 8	2	DN 50 PN 25/40	15 6287 5982	
①	50 x 8	2	ASA 150 psi 2"	15 6287 5990	
②	50 x 8	2	ASA 150 psi 2"	15 6287 5992	
①	50 x 8	2	ASA 300 psi 2"	15 6287 6000	
②	50 x 8	2	ASA 300 psi 2"	15 6287 6002	
①	63 x 8 / 65 x 7	2 1/2	DN 65 PN 10/16	15 6287 6004	
②	63 x 8 / 65 x 7	2 1/2	DN 65 PN 10/16	15 6287 6006	
①	63 x 8 / 65 x 7	2 1/2	DN 65 PN 25/40	15 6287 9915	
②	63 x 8 / 65 x 7	2 1/2	DN 65 PN 25/40	15 6287 9205	
①	75 x 8	3	DN 80 PN 10/16	15 6287 6018	
②	75 x 8	3	DN 80 PN 10/16	15 6287 6020	
①	75 x 8	3	DN 80 PN 25/40	15 6287 6034	
②	75 x 8	3	DN 80 PN 25/40	15 6287 6036	
①	75 x 8	3	ASA 150 psi 3"	15 6287 6044	
②	75 x 8	3	ASA 150 psi 3"	15 6287 6046	
①	75 x 8	3	ASA 300 psi 3"	15 6287 6054	
②	75 x 8	3	ASA 300 psi 3"	15 6287 6056	
①	80 x 8	–	DN 80 PN 10/16	15 6287 6058	
②	80 x 8	–	DN 80 PN 10/16	15 6287 6060	
①	80 x 8	–	DN 80 PN 25/40	15 6287 9924	
②	80 x 8	–	DN 80 PN 25/40	15 6287 9225	
①	100 x 8	4	DN 100 PN 10/16	15 6287 6072	
②	100 x 8	4	DN 100 PN 10/16	15 6287 6074	
①	100 x 8	4	DN 100 PN 25/40	15 6287 6088	
②	100 x 8	4	DN 100 PN 25/40	15 6287 6090	
①	100 x 8	4	ASA 150 psi 4"	15 6287 6092	
②	100 x 8	4	ASA 150 psi 4"	15 6287 6094	
①	100 x 8	4	ASA 300 psi 4"	15 6287 6102	
②	100 x 8	4	ASA 300 psi 4"	15 6287 6104	

* DN: Schlauchinnendurchmesser x Wanddicke

Werkstoff SS/St

Werkstoffkombination:

Edelstahl 1.4571, Dichtung: PTFE; Stahl, Dichtung Vulkollan®/Polyurethan



Abb.	DN* mm	DN Zoll	Flansch	Bestell-Nr.	€ Stück
①	13 x 5	1/2	DN 15 PN 25/40	15 6287 9149	
①	13 x 5	1/2	ASA 150 psi 1/2"	15 6287 9891	
①	19 x 6	3/4	DN 20 PN 25/40	15 6287 9157	
①	19 x 6	3/4	ASA 150 psi 3/4"	15 6287 9895	
①	25 x 6	1	DN 25 PN 25/40	15 6287 5896	
①	25 x 6	1	ASA 150 psi 1"	15 6287 5906	
①	32 x 6	1 1/4	DN 32 PN 25/40	15 6287 9169	
①	38 x 6,5	1 1/2	DN 40 PN 25/40	15 6287 9179	
①	40 x 7	–	DN 40 PN 10/16	15 6287 5956	
①	50 x 8	2	DN 50 PN 10/16	15 6287 5970	
①	50 x 8	2	DN 50 PN 25/40	15 6287 5984	
①	50 x 8	2	ASA 150 psi 2"	15 6287 5994	
①	63 x 8 / 65 x 7	2 1/2	DN 65 PN 10/16	15 6287 6008	
①	63 x 8 / 65 x 7	2 1/2	DN 65 PN 25/40	15 6287 9916	
①	75 x 8	3	DN 80 PN 10/16	15 6287 6022	
①	75 x 8	3	DN 80 PN 25/40	15 6287 6038	
①	75 x 8	3	ASA 150 psi 3"	15 6287 6048	
①	80 x 8	–	DN 80 PN 10/16	15 6287 6062	
①	100 x 8	4	DN 100 PN 10/16	15 6287 6076	
①	100 x 8	4	DN 100 PN 25/40	15 6287 9929	
①	100 x 8	4	ASA 150 psi 4"	15 6287 6096	

* DN: Schlauchinnendurchmesser x Wanddicke

Werkstoff SS

Werkstoffkombination:

Edelstahl 1.4571, Dichtung: PTFE

Abb.	DN* mm	DN Zoll	Flansch	Bestell-Nr.	€ Stück
①	13 x 5	1/2	DN 15 PN 25/40	15 6287 9889	
②	13 x 5	1/2	DN 15 PN 25/40	15 6287 9151	
①	13 x 5	1/2	ASA 150 psi 1/2"	15 6287 9155	
②	13 x 5	1/2	ASA 150 psi 1/2"	15 6287 9892	
①	19 x 6	3/4	DN 20 PN 25/40	15 6287 9893	
②	19 x 6	3/4	DN 20 PN 25/40	15 6287 9159	
①	25 x 6	1	DN 25 PN 25/40	15 6287 5898	
②	25 x 6	1	DN 25 PN 25/40	15 6287 5900	
①	25 x 6	1	ASA 150 psi 1"	15 6287 5908	
②	25 x 6	1	ASA 150 psi 1"	15 6287 5910	
①	32 x 6	1 1/4	DN 32 PN 25/40	15 6287 9899	
②	32 x 6	1 1/4	DN 32 PN 25/40	15 6287 9171	
①	38 x 6,5	1 1/2	DN 40 PN 25/40	15 6287 9904	
②	38 x 6,5	1 1/2	DN 40 PN 25/40	15 6287 9181	
①	40 x 7	–	DN 40 PN 10/16	15 6287 5958	
②	40 x 7	–	DN 40 PN 10/16	15 6287 5960	
①	50 x 8	2	DN 50 PN 10/16	15 6287 5972	
②	50 x 8	2	DN 50 PN 10/16	15 6287 5974	
①	50 x 8	2	DN 50 PN 25/40	15 6287 5986	
②	50 x 8	2	DN 50 PN 25/40	15 6287 5988	
①	50 x 8	2	ASA 150 psi 2"	15 6287 5996	
②	50 x 8	2	ASA 150 psi 2"	15 6287 5998	
①	63 x 8 / 65 x 7	2 1/2	DN 65 PN 10/16	15 6287 6010	
②	63 x 8 / 65 x 7	2 1/2	DN 65 PN 10/16	15 6287 6012	
①	63 x 8 / 65 x 7	2 1/2	DN 65 PN 25/40	15 6287 9207	
②	63 x 8 / 65 x 7	2 1/2	DN 65 PN 25/40	15 6287 9917	
①	75 x 8	3	DN 80 PN 10/16	15 6287 6024	
②	75 x 8	3	DN 80 PN 10/16	15 6287 6026	
①	75 x 8	3	DN 80 PN 25/40	15 6287 6040	
②	75 x 8	3	DN 80 PN 25/40	15 6287 6042	
①	75 x 8	3	ASA 150 psi 3"	15 6287 6050	
②	75 x 8	3	ASA 150 psi 3"	15 6287 6052	
①	80 x 8	–	DN 80 PN 10/16	15 6287 6064	
②	80 x 8	–	DN 80 PN 10/16	15 6287 6066	
①	100 x 8	4	DN 100 PN 10/16	15 6287 6078	
②	100 x 8	4	DN 100 PN 10/16	15 6287 6080	
①	100 x 8	4	DN 100 PN 25/40	15 6287 9235	
②	100 x 8	4	DN 100 PN 25/40	15 6287 9930	
①	100 x 8	4	ASA 150 psi 4"	15 6287 6098	
②	100 x 8	4	ASA 150 psi 4"	15 6287 6100	

* DN: Schlauchinnendurchmesser x Wanddicke

Werkstoff PP

Werkstoffkombination:

Polypropylen, Dichtung: Vulkollan®/Polyurethan

Abb.	DN* mm	DN Zoll	Flansch	Bestell-Nr.	€ Stück
①	25 x 6	1	DN 25 PN 10/16	15 6287 5890	
①	32 x 6	1 1/4	DN 32 PN 10/16	15 6287 5928	
①	38 x 6,5	1 1/2	DN 40 PN 10/16	15 6287 5942	
①	40 x 7	–	DN 40 PN 10/16	15 6287 5964	
①	50 x 8	2	DN 50 PN 10/16	15 6287 5978	
①	63 x 8 / 65 x 7	2 1/2	DN 65 PN 10/16	15 6287 6016	
①	75 x 8	3	DN 80 PN 10/16	15 6287 6032	
①	80 x 8	–	DN 80 PN 10/16	15 6287 6070	
①	100 x 8	4	DN 100 PN 10/16	15 6287 6086	

* DN: Schlauchinnendurchmesser x Wanddicke

Werkstoff PP/St

Werkstoffkombination:

Polypropylen, Dichtung: Vulkollan®/Polyurethan;
Stahl, Dichtung Vukollan®/Polyurethan



Abb.	DN* mm	DN Zoll	Flansch	Bestell-Nr.	€ Stück
①	25 x 6	1	DN 25 PN 10/16	15 6287 5888	
①	32 x 6	1 1/4	DN 32 PN 10/16	15 6287 5926	
①	38 x 6,5	1 1/2	DN 40 PN 10/16	15 6287 5940	
①	40 x 7	–	DN 40 PN 10/16	15 6287 5962	
①	50 x 8	2	DN 50 PN 10/16	15 6287 5976	
①	63 x 8 / 65 x 7	2 1/2	DN 65 PN 10/16	15 6287 6014	
①	75 x 8	3	DN 80 PN 10/16	15 6287 6030	
①	80 x 8	–	DN 80 PN 10/16	15 6287 6068	
①	100 x 8	4	DN 100 PN 10/16	15 6287 6084	

* DN: Schlauchinnendurchmesser x Wanddicke

Werkstoff Al/St

Werkstoffkombination:

Aluminiumlegierung, Dichtung: Vulkollan®/Polyurethan;
Stahl, Dichtung: Vulkollan®/Polyurethan



Abb.	DN* mm	DN Zoll	Flansch	Bestell-Nr.	€ Stück
①	75 x 8	3	DN 80 PN 10/16	15 6287 6028	
①	100 x 8	4	DN 100 PN 10/16	15 6287 6082	

* DN: Schlauchinnendurchmesser x Wanddicke

Schalenarmaturen mit Flanschen FSL

Zulassung/Norm:

• Gemäß EN ISO 14420-2/-3/-5 (vormals DIN 2817)

Betriebsdruck: 10 bar (DN 100 bis DN 250: 6 bar)



① Losflansch



② Festflansch

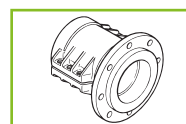

① Losflansch

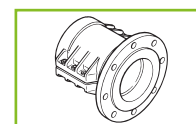

② Festflansch

Werkstoff St

Werkstoffkombination:

Stahl, Dichtung: Vulkollan®/Polyurethan



Abb.	DN* mm	DN Zoll	Flansch	Bestell-Nr.	€ Stück
①	75 x 8	3	DN 125 PN 25/40	15 6287 9237	
①	75 x 8	3	ASA 150 psi 5"	15 6287 9239	
②	80 x 8	–	DN 150 PN 25/40	15 6287 9937	
①	125 x 10	5	DN 125 PN 10/16	15 6287 6106	
②	125 x 10	5	DN 125 PN 10/16	15 6287 6108	
①	150 x 10	6	DN 150 PN 10/16	15 6287 6116	
②	150 x 10	6	DN 150 PN 10/16	15 6287 6118	
②	150 x 10	6	ASA 150 psi 6"	15 6287 6130	
①	200 x 12	8	DN 200 PN 10	15 6287 6132	
②	200 x 12	8	DN 200 PN 10	15 6287 6134	
①	200 x 12	8	DN 200 PN 16	15 6287 6136	
②	200 x 12	8	DN 200 PN 16	15 6287 6138	
①	200 x 12	8	ASA 150 psi 8"	15 6287 6140	
②	200 x 12	8	ASA 150 psi 8"	15 6287 6142	

* DN: Schlauchinnendurchmesser x Wanddicke

Werkstoff SS/St

Werkstoffkombination:

Edelstahl 1.4571, Dichtung: PTFE; Stahl,
Dichtung: Vulkollan®/Polyurethan



Abb.	DN* mm	DN Zoll	Flansch	Bestell-Nr.	€ Stück
①	100 x 8	8	DN 200 PN 10	15 6287 9940	
①	125 x 10	5	DN 125 PN 10/16	15 6287 6110	

* DN: Schlauchinnendurchmesser x Wanddicke

Werkstoff SS

Werkstoffkombination:

Edelstahl 1.4571, Dichtung: PTFE



Abb.	DN* mm	DN Zoll	Flansch	Bestell-Nr.	€ Stück
①	100 x 8	8	DN 200 PN 10	15 6287 9257	
②	100 x 8	8	DN 200 PN 10	15 6287 9941	
①	125 x 10	5	DN 125 PN 10/16	15 6287 6112	
②	125 x 10	5	DN 125 PN 10/16	15 6287 6114	
②	150 x 10	6	DN 150 PN 10/16	15 6287 6124	

* DN: Schlauchinnendurchmesser x Wanddicke

Schalenstutzen SVC mit Clamp-Anschluss

Eigenschaften:

- Mit Schalen

Zulassung/Norm:

- Gemäß DIN 32676 mit Schalen

Material: Werkstoff SS, Edelstahl 1.4404

Betriebsdruck: 16 bar, ab DN 65 = 10 bar



DN* mm	Bund Ø/Rd.	Bestell-Nr.	€ Stück
13	34	15 6287 9636	
19	34	15 6287 9637	
25	50,5	15 6287 9638	
32	50,5	15 6287 9639	
38	50,5	15 6287 9640	
50	64	15 6287 9642	
65	91	15 6287 9643	

* DN: Schlauchinnendurchmesser



Presshülsen für Schlauchstutzen mit Sicherungsbund

Eigenschaften:

- Mit Sicherungsbund

Zulassung/Norm:

- Gemäß EN ISO 14420/2/-3-5 (vormals DIN 2817)

Material: Werkstoff SS, Edelstahl 1.4301

Betriebsdruck: 25 bar, bei Einsatz geeigneter
Schläuche



DN* mm	Länge mm	Bestell-Nr.	€ Stück
13 x 5	50	15 6287 9656	
19 x 6	50	15 6287 9657	
25 x 6	50	15 6287 9658	
32 x 6	50	15 6287 9659	
38 x 6,5	50	15 6287 9660	
50 x 7	60	15 6287 9661	
65 x 7	75	15 6287 9662	
75 x 8	75	15 6287 9663	
100 x 8	118	15 6287 9664	

* DN: Schlauchinnendurchmesser x Wanddicke

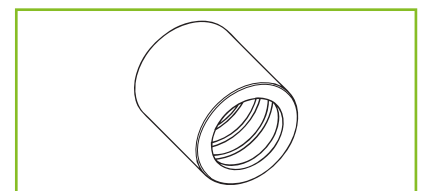

Schalen nach EN ISO 14420-2/3/5

Eigenschaften:

- Montierfertig mit Schrauben und Muttern

Zulassung/Norm:

- Gemäß DIN 912/934



mit 4 Schrauben



mit 6 Schrauben

Werkstoff SS, Edelstahl 1.4401

DN* mm	D min.-max. mm	Abmessung H x B x L mm	Anzahl Schrauben + Muttern	Bestell-Nr.	€ Stück
13 x 5	22– 24	56 x 59 x 50	4 x M6 x 20	15 6287 8530	
19 x 6	30– 33	65 x 68 x 50	4 x M6 x 20	15 6287 8560	
25 x 6	36– 39	73 x 75 x 50	4 x M6 x 20	15 6287 8590	
32 x 6	43– 46	75 x 77 x 50	4 x M6 x 20	15 6287 8640	
32 x 8	47– 50	78 x 82 x 50	4 x M6 x 20	15 6287 9572	
38 x 6,5	50– 52	83 x 85 x 50	4 x M6 x 20	15 6287 8700	
38 x 8	53– 56	84 x 88 x 50	4 x M6 x 20	15 6287 9575	
40 x 10	58– 61	90 x 93 x 50	4 x M6 x 20	15 6287 9576	
50 x 6	61– 63	99 x 104 x 56	4 x M8 x 25	15 6287 9577	
50 x 8	64– 67	103 x 106 x 57	4 x M8 x 25	15 6287 8790	
50 x 10	69– 71	106 x 112 x 56	4 x M8 x 25	15 6287 9579	
65 x 7	78– 82	118 x 121 x 75	4 x M8 x 25	15 6287 8840	
75 x 8	89– 93	131 x 133 x 77	4 x M8 x 25	15 6287 8880	
100 x 8	114–119	164 x 167 x 120	4 x M10 x 40	15 6287 8970	

* DN: Schlauchinnendurchmesser x Wanddicke

RS
Die starke Marke im System

Werkstoff Al, Aluminiumlegierung



DN* mm	D min.-max. mm	Abmessung H x B x L mm	Anzahl Schrauben + Muttern	Bestell-Nr.	€ Stück
13 x 5	22- 44	56 x 59 x 50	4 x M6 x 20	15 6287 8532	
19 x 6	30- 33	65 x 68 x 50	4 x M6 x 20	15 6287 8562	
25 x 6	36- 39	73 x 75 x 50	4 x M6 x 20	15 6287 8592	
25 x 8	40- 43	76 x 79 x 50	4 x M6 x 20	15 6287 8622	
32 x 6	43- 46	75 x 77 x 50	4 x M6 x 20	15 6287 8642	
32 x 8	47- 50	83 x 85 x 50	4 x M6 x 20	15 6287 8662	
35 x 6	47- 50	83 x 85 x 50	4 x M6 x 20	15 6287 8692	
38 x 6,5	50- 52	83 x 85 x 50	4 x M6 x 20	15 6287 8702	
38 x 8	53- 56	85 x 87 x 50	4 x M6 x 20	15 6287 8712	
38 x 10	57- 60	90 x 92 x 50	4 x M6 x 20	15 6287 8734	
40 x 7	53- 56	85 x 87 x 50	4 x M6 x 20	15 6287 8762	
40 x 10	58- 61	92 x 94 x 50	4 x M6 x 20	15 6287 8772	
45 x 7	58- 61	98 x 101 x 57	4 x M8 x 25	15 6287 8782	
50 x 6	61- 63	102 x 106 x 56	4 x M8 x 25	15 6287 9578	
50 x 8	64- 67	103 x 106 x 57	4 x M8 x 25	15 6287 8792	
50 x 10	69- 71	107 x 110 x 57	4 x M8 x 25	15 6287 8812	
65 x 7	78- 82	118 x 121 x 75	4 x M8 x 25	15 6287 8842	
65 x 10	84- 87	124 x 126 x 75	4 x M8 x 25	15 6287 8852	
75 x 8	89- 93	131 x 133 x 77	4 x M8 x 25	15 6287 8882	
75 x 10	94- 97	138 x 140 x 77	4 x M8 x 25	15 6287 8892	
75 x 12	98-101	141 x 142 x 77	4 x M8 x 25	15 6287 8912	
80 x 8	94- 97	138 x 140 x 77	4 x M8 x 25	15 6287 8942	
80 x 10	99-102	141 x 142 x 77	4 x M8 x 25	15 6287 8962	
100 x 8	114-119	164 x 167 x 120	4 x M10 x 40	15 6287 8972	
100 x 10	118-122	167 x 169 x 120	4 x M10 x 40	15 6287 8992	
100 x 12	122-126	174 x 176 x 120	4 x M10 x 40	15 6287 9012	
100 x 14	126-130	180 x 182 x 120	4 x M10 x 40	15 6287 9032	
100 x 16	130-134	185 x 187 x 120	4 x M10 x 40	15 6287 9042	
125 x 10	143-148	190 x 192 x 145	6 x M10 x 40	15 6287 9062	
125 x 13	149-154	211 x 214 x 145	6 x M12 x 50	15 6287 9074	
125 x 15	153-158	218 x 224 x 145	6 x M12 x 50	15 6287 9084	
150 x 10	168-174	231 x 235 x 182	6 x M12 x 50	15 6287 9092	
150 x 13	174-180	233 x 237 x 182	6 x M12 x 50	15 6287 9102	
150 x 15	178-184	244 x 248 x 182	6 x M12 x 50	15 6287 9112	
200 x 12	222-229	288 x 291 x 243	8 x M12 x 60	15 6287 9122	
200 x 16	230-239	294 x 298 x 243	8 x M12 x 60	15 6287 9132	

* DN: Schlauchinnendurchmesser x Wanddicke



Werkstoff Ms, Messing



DN* mm	D min.-max. mm	Abmessung H x B x L mm	Anzahl Schrauben + Muttern	Bestell-Nr.	€ Stück
13 x 5	22– 24	56 x 59 x 50	4 x M6 x 20	15 6287 8531	
19 x 6	30– 33	65 x 68 x 50	4 x M6 x 20	15 6287 8563	
25 x 6	36– 39	73 x 75 x 50	4 x M6 x 20	15 6287 8593	
25 x 8	40– 43	76 x 79 x 50	4 x M6 x 20	15 6287 8621	
32 x 6	43– 46	75 x 77 x 50	4 x M6 x 20	15 6287 8643	
32 x 8	47– 50	83 x 85 x 50	4 x M6 x 20	15 6287 8661	
32 x 10	50– 53	84 x 86 x 50	4 x M6 x 20	15 6287 8681	
38 x 6,5	50– 52	83 x 85 x 50	4 x M6 x 20	15 6287 8703	
38 x 8	53– 56	85 x 87 x 50	4 x M6 x 20	15 6287 8711	
38 x 10	57– 60	90 x 92 x 50	4 x M6 x 20	15 6287 8731	
40 x 7	53– 56	85 x 87 x 50	4 x M6 x 20	15 6287 8761	
40 x 10	58– 61	92 x 94 x 50	4 x M6 x 20	15 6287 8771	
50 x 8	64– 67	103 x 106 x 57	4 x M8 x 25	15 6287 8791	
50 x 10	69– 71	107 x 110 x 57	4 x M8 x 25	15 6287 8813	
65 x 7	78– 82	118 x 121 x 75	4 x M8 x 25	15 6287 8843	
65 x 10	84– 87	124 x 126 x 75	4 x M8 x 25	15 6287 8853	
75 x 8	89– 93	131 x 133 x 77	4 x M8 x 25	15 6287 8883	
75 x 10	94– 97	138 x 140 x 77	4 x M8 x 25	15 6287 8891	
80 x 8	94– 97	138 x 140 x 77	4 x M8 x 25	15 6287 8941	
80 x 10	99–102	148 x 150 x 77	4 x M8 x 25	15 6287 8951	
100 x 8	114–119	164 x 167 x 120	4 x M10 x 40	15 6287 8973	
100 x 10	118–122	185 x 187 x 120	4 x M10 x 40	15 6287 8981	
100 x 12	122–126	185 x 187 x 120	4 x M10 x 40	15 6287 9001	
100 x 14	126–130	185 x 187 x 120	4 x M10 x 40	15 6287 9021	
100 x 16	130–134	185 x 187 x 120	4 x M10 x 40	15 6287 9041	
125 x 10	143–148	211 x 214 x 145	6 x M12 x 50	15 6287 9051	

* DN: Schlauchinnendurchmesser x Wanddicke

Vaterteil-Schalenverschraubungen VSS

Eigenschaften:

- Mit Sicherungsbund und Messingschalen
- Schwere Ausführung
- Einerseits Außengewinde, andererseits Pressmessingschalen
- Feste, sichere Verbindung
- Armaturen sind wiederverwendbar

Zulassung/Norm:

- Gemäß EN ISO 14423 (DIN 2826)
- Gewinde 2999 = DIN 2999/BSPT, NPT = API

Betriebsdruck:

160 bar (PN 100) bis 230 °C
bei Einsatz entsprechender
Schläuche;
Schlauchstutzen aus Messing
= 64 bar;
Satteldampfdruck = 6 bar
(163 °C)/18 bar (210 °C)

Temperaturbereich:

bis 230 °C, Satteldampf
163 °C/210 °C

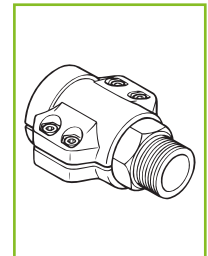

Werkstoff St, Stahl

DN* mm	DN Zoll	Gewinde Zoll	Dichtform	Bestell-Nr.	€ Stück
13 x 6	1/2	R 1/2 2999	flachdichtend	15 6287 5720	
13 x 6	1/2	1/2 NPT	gewindedichtend	15 6287 5730	
13 x 6	1/2	R 3/4 2999	flachdichtend	15 6287 9888	
19 x 7	3/4	R 3/4 2999	flachdichtend	15 6287 5740	
19 x 7	3/4	3/4 NPT	gewindedichtend	15 6287 5750	
25 x 7,5	1	R 1 2999	flachdichtend	15 6287 5770	
25 x 7,5	1	1 NPT	gewindedichtend	15 6287 5780	
32 x 8	1 1/4	R 1 1/4 2999	flachdichtend	15 6287 5790	
32 x 8	1 1/4	1 1/4 NPT	gewindedichtend	15 6287 5800	
38 x 8	1 1/2	R 1 1/2 2999	flachdichtend	15 6287 5810	
38 x 8	1 1/2	1 1/2 NPT	gewindedichtend	15 6287 5820	
50 x 9	2	R 2 2999	flachdichtend	15 6287 5830	
50 x 9	2	2 NPT	gewindedichtend	15 6287 5840	

* DN: Schlauchinnendurchmesser x Wanddicke



Werkstoff SS, Edelstahl 1.4571



DN* mm	DN Zoll	Gewinde Zoll	Dichtform	Bestell-Nr.	€ Stück
13 x 6	1/2	R 1/2 2999	flachdichtend	15 6287 5721	
13 x 6	1/2	1/2 NPT	gewindedichtend	15 6287 5731	
13 x 6	1/2	R 3/4 2999	flachdichtend	15 6287 9145	
19 x 7	3/4	R 3/4 2999	flachdichtend	15 6287 5741	
19 x 7	3/4	3/4 NPT	gewindedichtend	15 6287 5751	
19 x 7	3/4	R 1 2999	flachdichtend	15 6287 5761	
25 x 7,5	1	R 1 2999	flachdichtend	15 6287 5771	
25 x 7,5	1	1 NPT	gewindedichtend	15 6287 5781	
32 x 8	1 1/4	R 1 1/4 2999	flachdichtend	15 6287 5791	
32 x 8	1 1/4	1 1/4 NPT	gewindedichtend	15 6287 5801	
38 x 8	1 1/2	R 1 1/2 2999	flachdichtend	15 6287 5811	
38 x 8	1 1/2	1 1/2 NPT	gewindedichtend	15 6287 5821	
50 x 9	2	R 2 2999	flachdichtend	15 6287 5831	
50 x 9	2	2 NPT	gewindedichtend	15 6287 5841	

* DN: Schlauchinnendurchmesser x Wanddicke

Werkstoff Ms, Messing



DN* mm	DN Zoll	Gewinde Zoll	Dichtform	Bestell-Nr.	€ Stück
13 x 6	1/2	R 1/2 2999	flachdichtend	15 6287 5722	
13 x 6	1/2	1/2 NPT	gewindedichtend	15 6287 5732	
19 x 7	3/4	R 3/4 2999	flachdichtend	15 6287 5742	
19 x 7	3/4	3/4 NPT	gewindedichtend	15 6287 5752	
25 x 7,5	1	R 1 2999	flachdichtend	15 6287 5772	
25 x 7,5	1	1 NPT	gewindedichtend	15 6287 5782	
32 x 8	1 1/4	R 1 1/4 2999	flachdichtend	15 6287 5792	
32 x 8	1 1/4	1 1/4 NPT	gewindedichtend	15 6287 5802	
38 x 8	1 1/2	R 1 1/2 2999	flachdichtend	15 6287 5812	
38 x 8	1 1/2	1 1/2 NPT	gewindedichtend	15 6287 5822	
50 x 9	2	R 2 2999	flachdichtend	15 6287 5832	
50 x 9	2	2 NPT	gewindedichtend	15 6287 5842	

* DN: Schlauchinnendurchmesser x Wanddicke

Mutterteil-Schalenverschraubungen MSS

Eigenschaften:

- Mit Gewinde, Flanschen, Schlauchverbinder, Sicherungsbund und Messingschalen
- Schwere Ausführung
- Einerseits drehbare Überwurfmutter, andererseits Pressmessingschalen
- Feste, sichere Verbindung
- Armaturen sind wiederverwendbar

Zulassung/Norm:

- Gemäß EN ISO 14423 (DIN 2826)
- Gewinde G = DIN ISO 228/BSP, NST = NSFHT

Betriebsdruck:

160 bar (PN 100) bis 230 °C bei Einsatz entsprechender Schläuche;
Flanschausführung DN 65 bis DN 100 = 64 bar;
Schlauchstutzen aus Messing = 64 bar;
Satteldampfkurve = 6 bar (163 °C)/18 bar (210 °C)

Temperaturbereich: bis 230 °C, Satteldampf 163 °C/210 °C



Werkstoff St, Stahl, flachdichtend



DN* mm	DN Zoll	Ge- winde Zoll	Bestell-Nr.	€ Stück
13 x 6	1/2	G 1/2	15 6287 8385	
13 x 6	1/2	G 3/4	15 6287 8415	
19 x 7	3/4	G 3/4	15 6287 8425	
19 x 7	3/4	G 1	15 6287 8445	
25 x 7,5	1	G 1	15 6287 8455	

* DN: Schlauchinnendurchmesser x Wanddicke

DN* mm	DN Zoll	Ge- winde Zoll	Bestell-Nr.	€ Stück
25 x 7,5	1	G 1 1/4	15 6287 8475	
32 x 8	1 1/4	G 1 1/4	15 6287 8485	
38 x 8	1 1/2	G 1 1/2	15 6287 8505	
50 x 9	2	G 2	15 6287 8515	

Werkstoff St, Stahl, konischdichtend

DN* mm	DN Zoll	Ge- winde Zoll	Bestell-Nr.	€ Stück
13 x 6	1/2	G 1/2	15 6287 8386	
19 x 7	3/4	G 3/4	15 6287 8426	
25 x 7,5	1	G 1	15 6287 8456	

* DN: Schlauchinnendurchmesser x Wanddicke

DN* mm	DN Zoll	Ge- winde Zoll	Bestell-Nr.	€ Stück
32 x 8	1 1/4	G 1 1/4	15 6287 9567	
38 x 8	1 1/2	G 1 1/2	15 6287 9568	
50 x 9	2	G 2	15 6287 9569	



Werkstoff SS, Edelstahl 1.4571, flachdichtend

DN* mm	DN Zoll	Ge- winde Zoll	Bestell-Nr.	€ Stück
13 x 6	1/2	G 1/2	15 6287 8387	
13 x 6	1/2	G 3/4	15 6287 8417	
19 x 7	3/4	G 3/4	15 6287 8427	
19 x 7	3/4	G 1	15 6287 8447	
25 x 7,5	1	G 1	15 6287 8457	

* DN: Schlauchinnendurchmesser x Wanddicke

DN* mm	DN Zoll	Ge- winde Zoll	Bestell-Nr.	€ Stück
25 x 7	1	G 1 1/4	15 6287 8477	
32 x 8	1 1/4	G 1 1/4	15 6287 8487	
38 x 8	1 1/2	G 1 1/2	15 6287 8507	
50 x 9	2	G 2	15 6287 8517	



Werkstoff Ms, Messing, flachdichtend

DN* mm	DN Zoll	Ge- winde Zoll	Bestell-Nr.	€ Stück
13 x 6	1/2	G 1/2	15 6287 8398	
13 x 6	1/2	G 3/4	15 6287 8418	
19 x 7	3/4	G 3/4	15 6287 8428	
19 x 7	3/4	G 1	15 6287 8448	
25 x 7,5	1	G 1	15 6287 8458	

* DN: Schlauchinnendurchmesser x Wanddicke (223)

DN* mm	DN Zoll	Ge- winde Zoll	Bestell-Nr.	€ Stück
25 x 7,5	1	G 1 1/4	15 6287 8478	
32 x 8	1 1/4	G 1 1/4	15 6287 8488	
38 x 8	1 1/2	G 1 1/2	15 6287 8508	
50 x 9	2	G 2	15 6287 8518	



Werkstoff Ms, Messing, konischdichtend

DN* mm	DN Zoll	Gewinde Zoll	Bestell-Nr.	€ Stück
13 x 6	1/2	M 22 x 1,5	15 6287 8409	
19 x 7	3/4	M 30 x 1,5	15 6287 8439	
25 x 7,5	1	M 38 x 1,5	15 6287 8469	

* DN: Schlauchinnendurchmesser x Wanddicke

DN* mm	DN Zoll	Gewinde Zoll	Bestell-Nr.	€ Stück
32 x 8	1 1/4	M 45 x 1,5	15 6287 8499	
38 x 8	1 1/2	M 52 x 1,5	15 6287 8509	
50 x 9	2	M 65 x 2,0	15 6287 9570	



Doppelnippel

Material: Werkstoff Ms, Messing

Gewinde Zoll	Bestell-Nr.	€ Stück
G 1 1/2	15 6287 6296	
G 2	15 6287 6300	

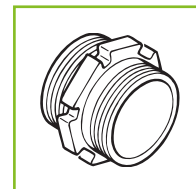

Blindkappe

Eigenschaften:

- Einerseits Innengewinde, andererseits Knopf für Kette

Zulassung/Norm:

- Gewinde G = DIN ISO 228/BSP, NST = NSFHT
- Material: Werkstoff Ms, Messing



Abb.	Gewinde Zoll	Bestell-Nr.	€ Stück
①	G 1 1/2	15 6287 6581	
②	G 2	15 6287 6591	

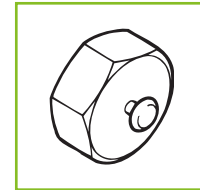

①

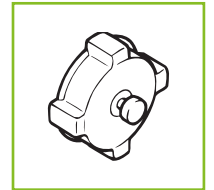

②

Flanschgewindenippel FGN

Eigenschaften:

- Verschraubung flachdichtend
- Teil des RS® Baukastensystems

Zulassung/Norm:

- Gewinde G = DIN ISO 228/BSP
- 2999 = DIN 2999/BSPT



①



②

Werkstoff St, Stahl

Abb.	Flansch	Gewinde Zoll	Baulänge mm	Bestell-Nr.	€ Stück
②	DN 25	G 1	73	15 6287 6708	
②	DN 32	G 1 1/4	75	15 6287 6714	
②	DN 40	G 1 1/2	77	15 6287 6718	
②	DN 40	G 2	87	15 6287 6724	
①	TW 1	G 3	58	15 6287 6728	
②	DN 50	G 2	90	15 6287 6734	
②	DN 65	G 2 1/2	90	15 6287 6742	
②	DN 65	G 3	90	15 6287 6746	
②	DN 80	G 3	95	15 6287 6750	
①	TW 3	G 4	58	15 6287 6758	
②	DN 100	5 1/2 DIN 11	97	15 6287 6770	



Werkstoff SS, Edelstahl 1.4571

Abb.	Flansch	Gewinde Zoll	Baulänge mm	Bestell-Nr.	€ Stück
②	DN 25	G 1	73	15 6287 6710	
②	DN 40	G 1 1/2	77	15 6287 6720	
②	DN 40	G 2	87	15 6287 6726	
①	TW 1	G 3	58	15 6287 6730	
②	DN 50	G 2	90	15 6287 6736	
②	DN 65	G 2 1/2	90	15 6287 6744	
②	DN 65	G 3	90	15 6287 6748	
②	DN 80	G 3	95	15 6287 6752	
①	TW 3	G 4	58	15 6287 6760	
②	DN 100	G 4	97	15 6287 6766	
②	DN 100	5 1/2 DIN 11	97	15 6287 6772	



Werkstoff Ms, Messing

Abb.	Flansch	Gewinde Zoll	Baulänge mm	Bestell-Nr.	€ Stück
①	TW 1	G 3	37	15 6287 9983	



Werkstoff PP, Polypropylen

Abb.	Flansch	Gewinde Zoll	Baulänge mm	Bestell-Nr.	€ Stück
①	DN 25	R 1 2999	41	15 6287 6712	
①	DN 40	R 1 1/2 2999	60	15 6287 6722	
①	DN 50	R 2 2999	60	15 6287 6740	
①	DN 80	R 3 2999	68	15 6287 6756	



Werkstoff Al, Aluminiumlegierung

Abb.	Flansch	Gewinde Zoll	Baulänge mm	Bestell-Nr.	€ Stück
①	TW 1	G 3	40	15 6287 6732	
①	DN 50	G 2	37	15 6287 6738	
①	DN 80	G 3	46	15 6287 6754	
①	TW 3	G 4	50	15 6287 6762	
①	DN 100	G 4	55	15 6287 6768	



Schalenarmaturen mit Flanschen FSS

Eigenschaften:

- Mit Gewinde, Flanschen, Schlauchverbinder, Sicherungsbund und Messingschalen
- Schwere Ausführung
- Feste, sichere Verbindung
- Armaturen sind wiederverwendbar

Zulassung/Norm:

- Gemäß EN ISO 14423 (DIN 2826)

Betriebsdruck: 160 bar (PN 100) bis 230 °C bei Einsatz entsprechender Schläuche;
Flanschausführung DN 65 bis DN 100 = 64 bar;
Schlauchstutzen aus Messing = 64 bar;
Sattdampfkurve = 6 bar (163 °C)/18 bar (210 °C)

Temperaturbereich: bis 230 °C, Sattdampf 163 °C/210 °C

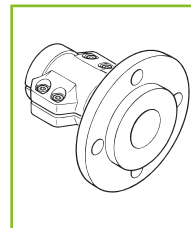

① Losflansch

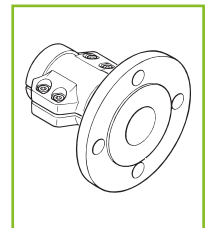

② Festflansch

Werkstoff St, Stahl



Abb.	DN* mm	DN Zoll	Flansch	Bestell-Nr.	€ Stück
①	13 x 6	1/2	DN 15 PN 25/40	15 6287 6154	
②	13 x 6	1/2	DN 15 PN 25/40	15 6287 6156	
①	13 x 6	1/2	ASA 150 psi 1/2"	15 6287 9269	
①	19 x 7	3/4	DN 20 PN 25/40	15 6287 6168	
②	19 x 7	3/4	DN 20 PN 25/40	15 6287 6170	
①	25 x 7,5	1	DN 25 PN 25/40	15 6287 6182	
②	25 x 7,5	1	DN 25 PN 25/40	15 6287 6184	
①	25 x 7,5	1	ASA 150 psi 3/4"	15 6287 6192	
②	25 x 7,5	1	ASA 150 psi 3/4"	15 6287 6194	
①	32 x 8	1 1/4	DN 32 PN 25/40	15 6287 6206	
②	32 x 8	1 1/4	DN 32 PN 25/40	15 6287 6208	
①	38 x 8	1 1/2	DN 40 PN 25/40	15 6287 6220	
②	38 x 8	1 1/2	DN 40 PN 25/40	15 6287 6222	
①	50 x 9	2	DN 50 PN 10/16	15 6287 6230	
②	50 x 9	2	DN 50 PN 10/16	15 6287 6232	
①	50 x 9	2	DN 50 PN 25/40	15 6287 6240	
②	50 x 9	2	DN 50 PN 25/40	15 6287 6242	
①	50 x 9	2	ASA 150 psi 2"	15 6287 6250	
②	50 x 9	2	ASA 150 psi 2"	15 6287 6252	
①	65 x 10	2 1/2	DN 65 PN 10/16	15 6287 6254	
②	65 x 10	2 1/2	DN 65 PN 10/16	15 6287 6256	
①	65 x 10	2 1/2	DN 65 PN 25/40	15 6287 6258	
②	65 x 10	2 1/2	DN 65 PN 25/40	15 6287 6260	
①	75 x 10	3	DN 80 PN 10/16	15 6287 6262	
②	75 x 10	3	DN 80 PN 10/16	15 6287 6264	
①	75 x 10	3	DN 80 PN 25/40	15 6287 6266	
②	75 x 10	3	DN 80 PN 25/40	15 6287 6268	
①	100 x 12	4	DN 100 PN 10/16	15 6287 6270	
②	100 x 12	4	DN 100 PN 10/16	15 6287 6272	
①	100 x 12	4	DN 100 PN 25/40	15 6287 6274	
②	100 x 12	4	DN 100 PN 25/40	15 6287 6276	

* DN: Schlauchinnendurchmesser x Wanddicke

Werkstoff SS/St

Werkstoffkombination: SS: Edelstahl 1.4571;
St: Stahl



Abb.	DN* mm	DN Zoll	Flansch	Bestell-Nr.	€ Stück
①	13 x 6	1/2	DN 15 PN 25/40	15 6287 9945	
①	19 x 7	3/4	DN 20 PN 10/16	15 6287 6162	
①	19 x 7	3/4	DN 20 PN 25/40	15 6287 9273	
①	25 x 7,5	1	DN 25 PN 25/40	15 6287 6186	
①	32 x 8	1 1/4	DN 32 PN 25/40	15 6287 9953	
①	38 x 8	1 1/2	DN 40 PN 25/40	15 6287 6224	
①	50 x 9	2	DN 50 PN 10/16	15 6287 6234	
①	50 x 9	2	DN 50 PN 25/40	15 6287 6244	

* DN: Schlauchinnendurchmesser x Wanddicke

Werkstoff SS, Edelstahl 1.4571

Abb.	DN* mm	DN Zoll	Flansch	Bestell-Nr.	€ Stück
①	13 x 6	1/2	DN 15 PN 25/40	15 6287 9267	
②	13 x 6	1/2	DN 15 PN 25/40	15 6287 9946	
①	19 x 7	3/4	DN 20 PN 25/40	15 6287 9949	
②	19 x 7	3/4	DN 20 PN 25/40	15 6287 9275	
①	25 x 7,5	1	DN 25 PN 25/40	15 6287 6188	
②	25 x 7,5	1	DN 25 PN 25/40	15 6287 6190	
①	32 x 8	1 1/4	DN 32 PN 25/40	15 6287 9283	
②	32 x 8	1 1/4	DN 32 PN 25/40	15 6287 9954	
①	38 x 8	1 1/2	DN 40 PN 25/40	15 6287 6226	
②	38 x 8	1 1/2	DN 40 PN 25/40	15 6287 6228	
①	50 x 9	2	DN 50 PN 10/16	15 6287 6236	
②	50 x 9	2	DN 50 PN 10/16	15 6287 6238	
①	50 x 9	2	DN 50 PN 25/40	15 6287 6246	
②	50 x 9	2	DN 50 PN 25/40	15 6287 6248	

* DN: Schlauchinnendurchmesser x Wanddicke



Schalen nach EN ISO 14420-2/-3/-5 14423

Eigenschaften:

- Montierfertig mit Schrauben und Muttern nach DIN 912/934

Zulassung/Norm:

- Gemäß DIN 2817/2826

Material: Schrauben und Muttern Stahl verzinkt,
bei Edelstahl aus 1.4401

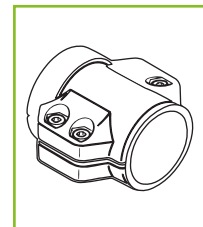

Werkstoff SS, Edelstahl 1.4408

DN* mm	D min.-max. mm	Abmessung H x B x L mm	Anzahl Schrauben + Muttern	Bestell-Nr.	€ Stück
13 x 6	24- 26	54 x 57 x 65	4 x M6 x 20	15 6287 8540	
19 x 7	32- 44	70 x 73 x 65	4 x M8 x 25	15 6287 8580	
25 x 7,5	39- 41	80 x 83 x 65	4 x M8 x 25	15 6287 8610	
32 x 8	47- 50	88 x 90 x 77	4 x M8 x 25	15 6287 8670	
38 x 8	53- 56	102 x 107 x 90	4 x M10 x 40	15 6287 8720	
50 x 9	67- 69	113 x 117 x 100	4 x M10 x 40	15 6287 8800	
100 x 8	114-119	164 x 167 x 120	4 x M10 x 40	15 6287 8970	

* DN: Schlauchinnendurchmesser x Wanddicke



Werkstoff Ms, Gussmessing

DN* mm	D min.-max. mm	Abmessung H x B x L mm	Anzahl Schrauben + Muttern	Bestell-Nr.	€ Stück
50 x 12	73- 76	128 x 132 x 100	4 x M10 x 40	15 6287 8831	
65 x 10	84- 87	141 x 143 x 102	4 x M10 x 40	15 6287 8861	
65 x 12	88- 91	141 x 143 x 102	4 x M10 x 40	15 6287 8871	
75 x 10	94- 97	148 x 150 x 115	4 x M10 x 40	15 6287 8901	
75 x 12	98-101	148 x 150 x 115	4 x M10 x 40	15 6287 8921	
75 x 14	102-105	155 x 157 x 115	4 x M10 x 40	15 6287 8931	
100 x 10	118-122	185 x 187 x 120	4 x M10 x 40	15 6287 8981	
100 x 12	122-126	185 x 187 x 120	4 x M10 x 40	15 6287 9001	
100 x 14	126-130	185 x 187 x 120	4 x M10 x 40	15 6287 9021	
100 x 16	130-134	185 x 187 x 120	4 x M10 x 40	15 6287 9041	
125 x 10	143-148	211 x 214 x 145	6 x M12 x 50	15 6287 9051	
125 x 13	149-154	211 x 214 x 145	6 x M12 x 50	15 6287 9071	

* DN: Schlauchinnendurchmesser x Wanddicke



Werkstoff Ms, Pressmessing



DN* mm	D min.-max. mm	Abmessung H x B x L mm	Anzahl Schrauben + Muttern	Bestell-Nr.	€ Stück
13 x 5	22- 44	54 x 57 x 65	4 x M6 x 20	15 6287 8533	
13 x 6	24- 26	54 x 57 x 65	4 x M6 x 20	15 6287 8543	
13 x 7	26- 28	54 x 57 x 65	4 x M6 x 20	15 6287 8553	
19 x 6	30- 33	67 x 70 x 65	4 x M8 x 25	15 6287 8573	
19 x 7	32- 44	70 x 73 x 65	4 x M8 x 25	15 6287 8583	
25 x 6,5	37- 39	76 x 79 x 65	4 x M8 x 25	15 6287 8603	
25 x 7,5	39- 41	80 x 83 x 65	4 x M8 x 25	15 6287 8613	
25 x 8,5	41- 43	80 x 83 x 65	4 x M8 x 25	15 6287 8633	
32 x 6	43- 46	86 x 89 x 77	4 x M8 x 25	15 6287 8653	
32 x 8	47- 50	88 x 90 x 77	4 x M8 x 25	15 6287 8673	
38 x 8	53- 56	102 x 107 x 90	4 x M10 x 40	15 6287 8723	
50 x 9	67- 69	113 x 117 x 100	4 x M10 x 40	15 6287 8803	
50 x 10	69- 71	116 x 121 x 100	4 x M10 x 40	15 6287 8823	
100 x 8	114-119	164 x 167 x 120	4 x M10 x 40	15 6287 8973	

* DN: Schlauchinnendurchmesser x Wanddicke

Gewindedichtungen GD

Eigenschaften:

- Für flachdichtende Gewinde

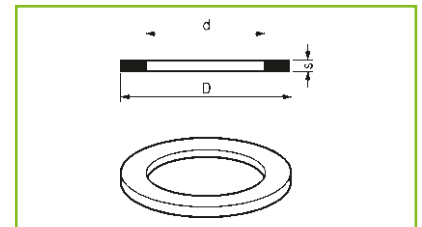

① Gewindedichtung flach

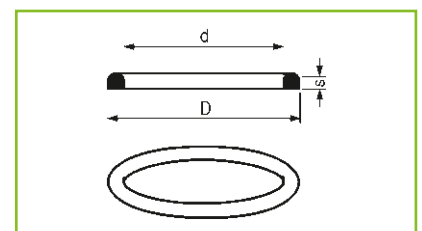

② Gewindedichtung abgerundet

Werkstoff No, Novapress



Abb.	Größe Zoll	Abmessung D x d x s mm	Bestell-Nr.	€ Stück
①	G 1/2	20 x 13 x 2	15 6287 7900	
①	G 3/4	26 x 19 x 2	15 6287 7920	
①	G 1	33 x 24 x 2	15 6287 7940	
①	G 1 1/4	42 x 33 x 2	15 6287 7960	
①	G 1 1/2	48 x 39 x 5	15 6287 7980	
①	G 2	60 x 49 x 2	15 6287 8000	

Werkstoff Vu, Vulkollan/Polyurethan



Abb.	Größe Zoll	Abmessung D x d x s mm	Bestell-Nr.	€ Stück
①	G 1/2	20 x 13 x 2	15 6287 7901	
①	G 3/4	26 x 19 x 2	15 6287 7921	
①	G 1	33 x 24 x 2	15 6287 7941	
①	G 1 1/4	42 x 33 x 2	15 6287 7961	
①	G 1 1/2	48 x 39 x 5	15 6287 7981	
①	G 2	60 x 49 x 2	15 6287 8001	
①	G 2 1/2	78 x 63 x 2,5	15 6287 8021	
①	G 3	88 x 77 x 3	15 6287 8041	
①	G 4	114 x 100 x 3	15 6287 8061	
①	5 1/2 DIN 11	140 x 102 x 3	15 6287 8081	

Werkstoff Vi/FEP

Abb.	Größe Zoll	Abmessung D x d x s mm	Bestell-Nr.	€ Stück
①	G 1/2	20 x 13 x 2	15 6287 7902	
②	Rd. 34 x 1/8	26 x 18 x 4,5	15 6287 7912	
①	G 3/4	26 x 19 x 2	15 6287 7922	
②	Rd. 44 x 1/6	33 x 23 x 4,5	15 6287 7932	
①	G 1	33 x 24 x 2	15 6287 7942	
②	Rd. 52 x 1/6	40 x 30 x 5	15 6287 7952	
①	G 1 1/4	42 x 33 x 2	15 6287 7962	
②	Rd. 58 x 1/6	46 x 36 x 5	15 6287 7972	
①	G 1 1/2	48 x 39 x 5	15 6287 7982	
②	Rd. 65 x 1/6	52 x 42 x 5	15 6287 7992	
①	G 2	60 x 49 x 2	15 6287 8002	
②	Rd. 78 x 1/6	64 x 54 x 5	15 6287 8012	
①	G 2 1/2	78 x 63 x 2,5	15 6287 8022	
①	G 3	88 x 77 x 3	15 6287 8042	
①	G 4	114 x 100 x 3	15 6287 8062	
①	51/2DIN 11	140 x 102 x 3	15 6287 8082	



Werkstoff Te, Teflon/PTFE

Abb.	Größe Zoll	Abmessung D x d x s mm	Bestell-Nr.	€ Stück
①	G 1/2	20 x 13 x 2	15 6287 7903	
②	Rd. 34 x 1/8	26 x 18 x 4,5	15 6287 7913	
①	G 3/4	26 x 19 x 2	15 6287 7923	
②	Rd. 44 x 1/6	33 x 23 x 4,5	15 6287 7933	
①	G 1	33 x 24 x 2	15 6287 7943	
②	Rd. 52 x 1/6	40 x 30 x 5	15 6287 7953	
①	G 1 1/4	42 x 33 x 2	15 6287 7963	
②	Rd. 58 x 1/6	46 x 36 x 5	15 6287 7973	
①	G 1 1/2	48 x 39 x 5	15 6287 7983	
②	Rd. 65 x 1/6	52 x 42 x 5	15 6287 7993	
①	G 2	60 x 49 x 2	15 6287 8003	
②	Rd. 78 x 1/6	64 x 54 x 5	15 6287 8013	
①	G 2 1/2	78 x 63 x 2,5	15 6287 8023	
②	Rd. 95 x 1 1/6	81 x 71 x 3	15 6287 9498	
①	G 3	88 x 77 x 3	15 6287 8043	
②	Rd. 110 x 1/4	95 x 85 x 5	15 6287 9499	
①	G 4	114 x 100 x 3	15 6287 8063	
②	Rd. 130 x 1/4	114 x 104 x 6	15 6287 9500	
①	51/2DIN 11	140 x 102 x 3	15 6287 8083	



Werkstoff Pe, Perbunan

Abb.	Größe Zoll	Abmessung D x d x s mm	Bestell-Nr.	€ Stück
②	Rd. 34 x 1/8	26 x 18 x 4,5	15 6287 7914	
②	Rd. 44 x 1/6	33 x 23 x 4,5	15 6287 7934	
②	Rd. 52 x 1/6	40 x 30 x 5	15 6287 7954	
①	Rd. 58 x 1/6	46 x 36 x 5	15 6287 7974	
②	Rd. 65 x 1/6	52 x 42 x 5	15 6287 7994	
②	Rd. 78 x 1/6	64 x 54 x 5	15 6287 8014	
②	Rd. 95 x 1/6	81 x 71 x 5	15 6287 8034	
②	Rd. 110 x 1/4	95 x 85 x 5	15 6287 8054	
②	Rd. 130 x 1/4	114 x 104 x 6	15 6287 8075	



Werkstoff Ep, EPDM

Abb.	Größe Zoll	Abmessung D x d x s mm	Bestell-Nr.	€ Stück
①	G 2	60 x 49 x 2	15 6287 8005	
①	G 3	88 x 77 x 3	15 6287 8045	
①	G 4	114 x 100 x 3	15 6287 8065	



Schlauchverbinder SVL

Eigenschaften:

- Beiderseits mit Pressaluschale

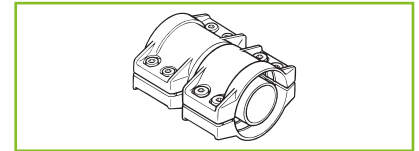

Werkstoff SS, Edelstahl 1.4571

DN* mm	Gesamtlänge mm	Bestell-Nr.	€ Stück
13 x 5	105	15 6287 9522	
19 x 6	105	15 6287 9524	
25 x 6	105	15 6287 8096	
32 x 6	105	15 6287 8098	
38 x 6,5	105	15 6287 8100	
40 x 7	105	15 6287 9529	
50 x 8	115	15 6287 8102	

DN* mm	Gesamtlänge mm	Bestell-Nr.	€ Stück
63 x 8	155	15 6287 9535	
75 x 8	160	15 6287 8104	
80 x 8	160	15 6287 9540	
100 x 8	245	15 6287 8106	
125 x 10	300	15 6287 9543	
150 x 10	375	15 6287 9545	
200 x 12	500	15 6287 9547	

* DN: Schlauchinnendurchmesser x Wanddicke



Werkstoff St, Stahl

DN* mm	Gesamtlänge mm	Bestell-Nr.	€ Stück
50 x 8	115	15 6287 9532	
63 x 8	155	15 6287 9534	
75 x 8	160	15 6287 9537	
80 x 8	160	15 6287 9539	

DN* mm	Gesamtlänge mm	Bestell-Nr.	€ Stück
100 x 8	245	15 6287 9541	
125 x 10	300	15 6287 9542	
150 x 10	375	15 6287 9544	
200 x 12	500	15 6287 9546	

* DN: Schlauchinnendurchmesser x Wanddicke



Werkstoff Ms, Messing

DN* mm	Gesamtlänge mm	Bestell-Nr.	€ Stück
13 x 5	105	15 6287 9523	
19 x 6	105	15 6287 9525	
25 x 6	105	15 6287 9526	
32 x 6	105	15 6287 9527	
38 x 6,5	105	15 6287 9528	

DN* mm	Gesamtlänge mm	Bestell-Nr.	€ Stück
40 x 7	105	15 6287 9530	
45 x 7	115	15 6287 9531	
50 x 8	115	15 6287 9533	
65 x 7	155	15 6287 9536	
75 x 8	160	15 6287 9538	

* DN: Schlauchinnendurchmesser x Wanddicke



Schlauchverbinder SVR

Eigenschaften:

- Beiderseits eingedrehte Rillen zum Einband mit Schellen

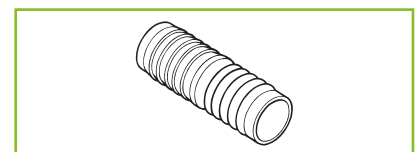

Werkstoff SS, Edelstahl 1.4571

DN* mm	Gesamtlänge mm	Bestell-Nr.	€ Stück
13	100	15 6287 9502	
19	100	15 6287 9504	
25	100	15 6287 9506	
32	100	15 6287 9508	
38	125	15 6287 9510	

DN* mm	Gesamtlänge mm	Bestell-Nr.	€ Stück
50	125	15 6287 9511	
63	125	15 6287 9513	
75	150	15 6287 9514	
80	150	15 6287 9516	
100	180	15 6287 9517	

* DN: Schlauchinnendurchmesser



Werkstoff St, Stahl

DN* mm	Gesamtlänge mm	Bestell-Nr.	€ Stück
13	100	15 6287 9501	
19	100	15 6287 9503	
25	100	15 6287 9505	
32	100	15 6287 9507	
38	125	15 6287 9509	
50	125	15 6287 8090	
63	125	15 6287 9512	

DN* mm	Gesamtlänge mm	Bestell-Nr.	€ Stück
75	150	15 6287 8092	
80	150	15 6287 9515	
100	180	15 6287 8094	
125	220	15 6287 9518	
150	260	15 6287 9519	
200	300	15 6287 9520	
250	350	15 6287 9521	

* DN: Schlauchinnendurchmesser



Montagehilfsschraube MS

Eigenschaften:

- Für Schalen

Material: Werkstoff St, Stahl

Größe mm	Bestell-Nr.	€ Stück
M6 x 40	15 6287 8110	
M8 x 50	15 6287 8112	

Größe mm	Bestell-Nr.	€ Stück
M10 x 70	15 6287 8114	
M12 x 80	15 6287 8116	

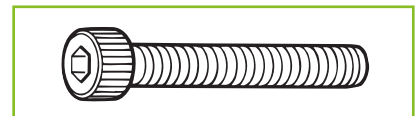

Schraube und Mutter SM

Zulassung/Norm:

- Gemäß DIN 912/934 für Schalen
- Gewinde G = DIN ISO 288/BSP

Material: Werkstoff SS, Edelstahl 1.4401;
Werkstoff St, Stahl

Größe mm	Werkstoff	Bestell-Nr.	€ Stück
M6 x 20	St	15 6287 8118	
M6 x 20	SS	15 6287 8120	
M8 x 25	St	15 6287 8122	
M8 x 25	SS	15 6287 8124	
M10 x 40	St	15 6287 8126	

Größe mm	Werkstoff	Bestell-Nr.	€ Stück
M10 x 40	SS	15 6287 8128	
M12 x 50	St	15 6287 8130	
M12 x 50	SS	15 6287 8132	
M12 x 60	St	15 6287 8134	
M12 x 60	SS	15 6287 8136	

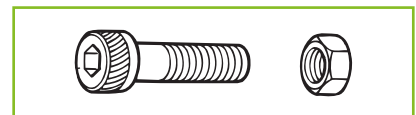

Kesselwagenbügelverschraubung KWB/KWA

Material: Gestell aus Stahl verzinkt, Anschlusssteil
aus Messing

Abb.	Größe Zoll	Bestell-Nr.	€ Stück
①	DN 25-G 1 AG	15 6287 8138	
①	DN 25-G 1 AG	15 6287 8140	
②	G 1 IG/AG x 45°	15 6287 9549	

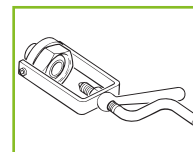

① KWB

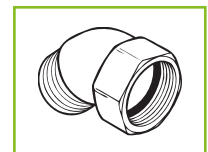

② KWA 45°



Ketten mit S-Haken KN

Material: Werkstoff SS, Edelstahl 1.4301;
Werkstoff Ms, Messing



Größe mm	Werkstoff	Bestell-Nr.	€ Stück
200	SS	15 6287 8142	
200	Ms	15 6287 8144	
300	SS	15 6287 8146	

Größe mm	Werkstoff	Bestell-Nr.	€ Stück
300	Ms	15 6287 8148	
350	SS	15 6287 8150	
350	Ms	15 6287 8152	



Montageschlüssel

Material: Werkstoff St, Stahl



Abb.	Größe mm	für	Bestell-Nr.	€ Stück
①	15, 19, 25	Hülsenverschraubungen	15 6287 8154	
①	32, 38	Hülsenverschraubungen	15 6287 9550	
②	SW 8 (M10)	Nutmuttern	15 6287 8156	
②	Ø90-Ø155	Nutmuttern	15 6287 8158	
③	Ø60-Ø90	5 1/2" DIN 11 Storz A, B, C	15 6287 8160	
④	VK/MK50	TW-Kupplungen	15 6287 8162	
④	VK/MK80	TW-Kupplungen	15 6287 8164	
④	VK/MK100	TW-Kupplungen	15 6287 8166	
⑤	Ø90-Ø180	Schellen/Schalen	15 6287 9551	
⑤	SW 6 (M8)	Schellen/Schalen	15 6287 9552	
⑤	SW 5 (M6)	Schellen/Schalen	15 6287 9553	
⑤	SW 10 (M12)	Schellen/Schalen	15 6287 9554	

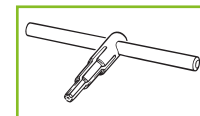

① MH

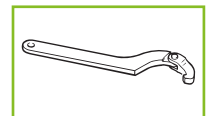

② GS

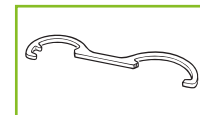

③ HS

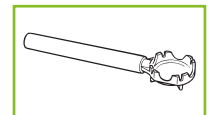

④ TS

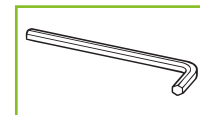

⑤ IN





TECHNIK

ADAPTER UND ÜBERGANGSSTÜCKE

Übergangsstücke sind Armaturen, die zwei Anschlussarmaturen miteinander verbinden oder eine Anschlussarmatur gegen die Umgebung dichtsetzen. Im Einzelnen unterscheidet man:

Doppelnippel	mit beiderseits gleichem Außengewinde	Anschweißnippel	mit einem Anschweißende einerseits und einem Außengewinde andererseits
Reduziernippel	mit ungleichen Außengewinden	Flanschgewindenippel	mit einem Festflansch einerseits und einem Außengewinde andererseits
Reduzierstücke	mit einem Innengewinde einerseits und einem Außengewinde andererseits	Blindstopfen	ein Verschluss mit Außengewinde
Muffen	mit beiderseits leichtem Innengewinde	Blindkappen	ein Verschluss mit Innengewinde
Reduziermuffen	mit ungleichen Innengewinden		



ÜBERGANGSSTÜCKE

Doppelnippel DN

Eigenschaften:

- Verschraubung flachdichtend
- Teil des RS® Baukastensystems

Zulassung/Norm:

- Gewinde G = DIN ISO 228/BSP

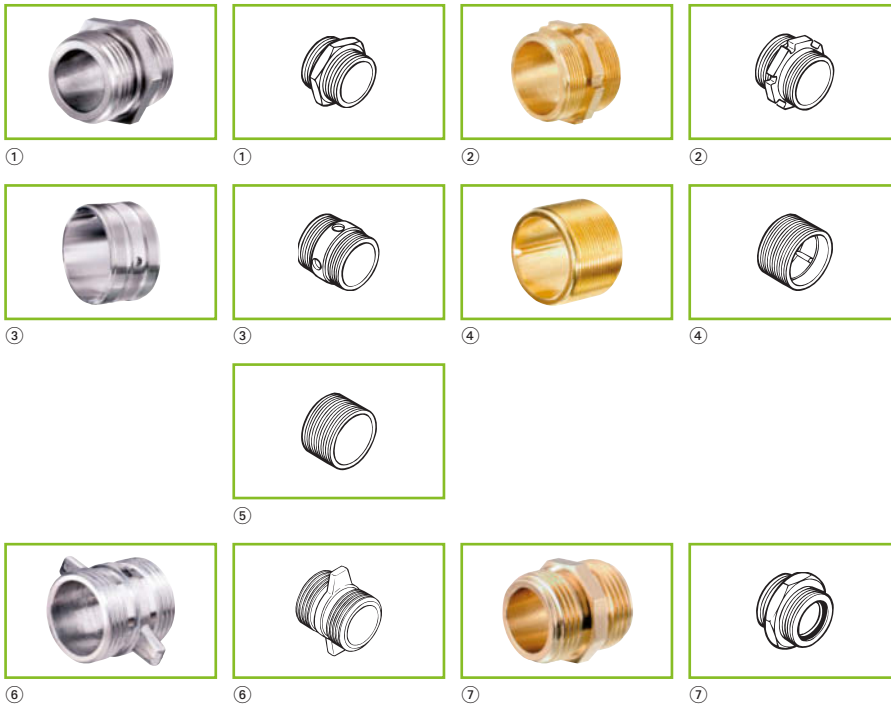

Werkstoff St, Stahl

Abb.	Gewinde Zoll	Bestell-Nr.	€ Stück
⑦	1 3/4 ACME	15 6287 8294	
⑦	2 1/2 ACME	15 6287 8296	



Werkstoff SS, Edelstahl 1.4571

Abb.	Gewinde Zoll	Bestell-Nr.	€ Stück
①	G 1/2	15 6287 6278	
①	G 3/4	15 6287 6282	
①	G 1	15 6287 6286	
①	G 1 1/4	15 6287 6290	
①	G 1 1/2	15 6287 6294	

Abb.	Gewinde Zoll	Bestell-Nr.	€ Stück
①	G 2	15 6287 6298	
①	G 2 1/2	15 6287 6304	
①	G 3	15 6287 6308	
③	G 4	15 6287 6312	



Werkstoff Ms, Messing

Abb.	Gewinde Zoll	Bestell-Nr.	€ Stück
①	G 1/2	15 6287 6280	
①	G 3/4	15 6287 6284	
①	G 1	15 6287 6288	
①	G 1 1/4	15 6287 6292	
②	G 1 1/2	15 6287 6296	
②	G 2	15 6287 6300	
④	G 2	15 6287 6302	

Abb.	Gewinde Zoll	Bestell-Nr.	€ Stück
①	G 2 1/2	15 6287 6306	
⑤	G 2 1/2	15 6287 9322	
②	G 3	15 6287 6310	
⑤	G 3	15 6287 9326	
②	G 4	15 6287 6314	
⑤	G 4	15 6287 9967	



Werkstoff Al, Aluminiumlegierung

Abb.	Gewinde Zoll	Bestell-Nr.	€ Stück
⑥	5 1/2 DIN 11	15 6287 6316	



Reduziernippel RN

Eigenschaften:

- Verschraubung flachdichtend
- Teil des RS® Baukastensystems

Zulassung/Norm:

- Gewinde G = DIN ISO 228/BSP



Werkstoff SS, Edelstahl 1.4571

Abb.	Gewinde 1 Zoll	Gewinde 2 Zoll	Dichtform	Bestell-Nr.	€ Stück
①	G 1/2	G 3/4	fld.	15 6287 6318	
①	G 3/4	G 1	fld.	15 6287 6322	
①	G 1	G 1 1/4	fld.	15 6287 6326	
①	G 1	G 1 1/2	fld.	15 6287 6330	
①	G 1	G 2	fld.	15 6287 6334	
①	G 1 1/4	G 1 1/2	fld.	15 6287 6338	
①	G 1 1/4	G 2	fld.	15 6287 6342	
①	G 1 1/2	G 2	fld.	15 6287 6346	
①	G 2	G 2 1/2	fld.	15 6287 6350	
④	G 2	G 3	fld.	15 6287 6354	
④	G 2 1/2	G 3	fld.	15 6287 6360	
④	G 3	G 4	fld.	15 6287 6364	
⑤	G 3	5 1/2 DIN 11	fld.	15 6287 6370	
⑤	G 4	5 1/2 DIN 11	fld.	15 6287 9970	



Werkstoff Ms, Messing



Abb.	Gewinde 1 Zoll	Gewinde 2 Zoll	Dichtform	Bestell-Nr.	€ Stück
①	G 1/2	G 3/4	fld.	15 6287 6320	
①	G 1	M38 x 1,5	fld. x kon.	15 6287 9334	
①	G 3/4	G 1	fld.	15 6287 6324	
①	G 1	G 1 1/4	fld.	15 6287 6328	
①	G 1	G 1 1/2	fld.	15 6287 6332	
①	G 1	G 2	fld.	15 6287 6336	
①	G 1 1/4	M45 x 1,5	fld. x kon.	15 6287 9968	
①	G 1 1/4	G 1 1/2	fld.	15 6287 6340	
①	G 1 1/4	G 2	fld.	15 6287 6344	
①	G 1 1/2	M52 x 1,5	fld. x kon.	15 6287 9336	
①	G 1 1/2	G 2	fld.	15 6287 6348	
①	G 2	M65 x 2	fld. x kon.	15 6287 9337	
①	G 2	G 2 1/2	fld.	15 6287 6352	
①	G 2	G 3	fld.	15 6287 6356	
①	G 2 1/2	M78 x 2	fld. x kon.	15 6287 9339	
①	G 2 1/2	G 3	fld.	15 6287 6362	
①	G 3	M90 x 2	fld. x kon.	15 6287 9341	
②	G 3	G 4	fld.	15 6287 6366	

Werkstoff Al, Aluminiumlegierung



Abb.	Gewinde 1 Zoll	Gewinde 2 Zoll	Dichtform	Bestell-Nr.	€ Stück
②	G 3	G 4	fld.	15 6287 6368	
①	G 3	5 1/2 DIN 11	fld.	15 6287 6372	
③	G 4	5 1/2 DIN 11	fld.	15 6287 6374	

Reduzierstück RS

Eigenschaften:

- Verschraubung flachdichtend
- Teil des RS® Baukastensystems

Zulassung/Norm:

- Gewinde G = DIN ISO 228/BSP, NPT = API



①



①



②



②



③



③



④



④



⑤



⑥

Werkstoff SS

Werkstoffkombination: Edelstahl 1.4571, Dichtung: PTFE



Abb.	Gewinde innen Zoll	Gewinde außen Zoll	Dichtform	Bestell-Nr.	€ Stück
①	G 1/2	G 3/4	fld.	15 6287 6378	
①	G 3/4	G 1	fld.	15 6287 6384	
①	G 1	G 3/4	fld.	15 6287 6388	
①	G 1	G 1 1/4	fld.	15 6287 6396	
①	G 1	G 1 1/2	fld.	15 6287 6400	
①	G 1	G 2	fld.	15 6287 6404	
①	G 1 1/4	G 1	fld.	15 6287 6410	
①	G 1 1/4	G 1 1/2	fld.	15 6287 6416	
①	G 1 1/4	G 2	fld.	15 6287 6420	
①	G 1 1/2	G 1	fld.	15 6287 6424	
①	G 1 1/2	G 1 1/4	fld.	15 6287 6428	
①	G 1 1/2	G 2	fld.	15 6287 6434	
①	G 2	G 1	fld.	15 6287 6438	
①	G 2	G 1 1/4	fld.	15 6287 6442	
①	G 2	G 1 1/2	fld.	15 6287 6446	
①	G 2	G 2 1/2	fld.	15 6287 6454	
①	G 2	G 3	fld.	15 6287 6458	
①	G 2 1/2	G 2	fld.	15 6287 6464	
①	G 2 1/2	G 3	fld.	15 6287 6470	
①	G 3	G 2	fld.	15 6287 6474	
①	G 3	G 2 1/2	fld.	15 6287 6478	
①	G 3	G 4	fld.	15 6287 6486	
⑤	G 3	5 1/2 DIN 11	fld.	15 6287 9347	
①	G 4	G 3	fld.	15 6287 6490	
⑤	G 4	5 1/2 DIN 11	fld.	15 6287 6494	
⑥	5 1/2 DIN 11	G 2	fld.	15 6287 6498	
⑥	5 1/2 DIN 11	G 3	fld.	15 6287 6500	
⑥	5 1/2 DIN 11	G 4	fld.	15 6287 6506	

Werkstoff Ms

Werkstoffkombination: Messing,
Dichtung: Vulkollan®/Polyurethan



Abb.	Gewinde innen Zoll	Gewinde außen Zoll	Dichtform	Bestell-Nr.	€ Stück
①	G 1/2	G 1/2	fld.	15 6287 6376	
①	G 1/2	G 3/4	fld.	15 6287 6380	
①	G 3/4	G 3/4	fld.	15 6287 6382	
①	G 3/4	G 1	fld.	15 6287 6386	
①	G 1	G 3/4	fld.	15 6287 6390	
①	G 1	G 1	fld.	15 6287 6392	
①	G 1	1 NPT	fld. x Gew.	15 6287 6394	
①	G 1	G 1 1/4	fld.	15 6287 6398	
①	G 1	G 1 1/2	fld.	15 6287 6402	
①	G 1	G 2	fld.	15 6287 6406	
①	1 NPT	G 1	fld. x Gew.	15 6287 6408	
①	G 1 1/4	G 1	fld.	15 6287 6412	
①	G 1 1/4	G 1 1/4	fld.	15 6287 6414	
①	G 1 1/4	G 1 1/2	fld.	15 6287 6418	
①	G 1 1/4	G 2	fld.	15 6287 6422	
①	G 1 1/2	G 1	fld.	15 6287 6426	
①	G 1 1/2	G 1 1/4	fld.	15 6287 6430	
①	G 1 1/2	G 1 1/2	fld.	15 6287 6432	
①	G 1 1/2	G 2	fld.	15 6287 6436	
①	G 2	G 1	fld.	15 6287 6440	
①	G 2	G 1 1/4	fld.	15 6287 6444	
①	G 2	G 1 1/2	fld.	15 6287 6448	
①	G 2	G 2	fld.	15 6287 6450	
①	G 2	2 NPT	fld. x Gew.	15 6287 6452	
②	G 2	G 2 1/2	fld.	15 6287 6456	
①	G 2	G 3	fld.	15 6287 6460	
①	2 NPT	G 2	fld. x Gew.	15 6287 6462	
②	G 2 1/2	G 2	fld.	15 6287 6466	
①	G 2 1/2	G 2 1/2	fld.	15 6287 6468	
③	G 2 1/2	G 3	fld.	15 6287 6472	
③	G 3	G 2	fld.	15 6287 6476	
③	G 3	G 2 1/2	fld.	15 6287 6480	
③	G 3	G 3	fld.	15 6287 6482	
①	G 3	3 NPT	fld. x Gew.	15 6287 6484	
③	G 3	G 4	fld.	15 6287 6488	
①	3 NPT	G 3	fld. x Gew.	15 6287 9973	
②	G 4	G 3	fld.	15 6287 6492	
①	G 4	4 NPT	fld.	15 6287 9351	
①	G 4	4 NPT	fld. x Gew.	15 6287 9974	
⑥	G 4 NPT	G 4	fld. x Gew.	15 6287 9353	
⑥	5 1/2 DIN 11	G 3	fld.	15 6287 6502	
⑥	5 1/2 DIN 11	G 4	fld.	15 6287 6508	

Werkstoff Al

Werkstoffkombination: Aluminiumlegierung,
Dichtung: Vulkollan®/Polyurethan



Abb.	Gewinde innen Zoll	Gewinde außen Zoll	Dichtform	Bestell-Nr.	€ Stück
①	G 3	5 1/2 DIN 11	fld.	15 6287 9349	
⑥	G 4	5 1/2 DIN 11	fld.	15 6287 6496	
⑥	5 1/2 DIN 11	G 3	fld.	15 6287 6504	
⑥	5 1/2 DIN 11	G 4	fld.	15 6287 6510	



Muffe DM + RM

Material: Werkstoff Ms, Messing

Abb.	Gewinde 1 Zoll	Gewinde 2 Zoll	Bestell-Nr.	€ Stück
①	G 1	G 1	15 6287 6512	
①	G 1 1/4	G 1 1/4	15 6287 6514	
①	G 1 1/2	G 1 1/2	15 6287 6516	
①	G 2	G 2	15 6287 6518	
①	G 2 1/2	G 2 1/2	15 6287 6520	
①	G 3	G 3	15 6287 6522	
①	G 4	G 4	15 6287 9976	
②	G 1	G 1 1/2	15 6287 6524	
②	G 1	G 2	15 6287 9357	
②	G 1 1/4	G 1 1/2	15 6287 6526	
②	G 1 1/4	G 2	15 6287 9977	
②	G 1 1/2	G 2	15 6287 6528	
②	G 1 1/2	G 2 1/2	15 6287 9359	
②	G 2	G 2 1/2	15 6287 6530	
②	G 2	G 3	15 6287 6532	
②	G 2 1/2	G 3	15 6287 9978	
②	G 3	G 4	15 6287 9361	



① DM = Doppelmuffe



① DM



② RM = Reduziermuffe



② RM

Blindkappe BK

Zulassung/Norm:

- Gewinde G = DIN ISO 228/BSP



① Edelstahl



① Messing

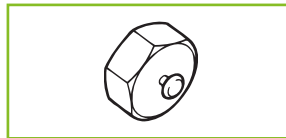

①



②



②



③

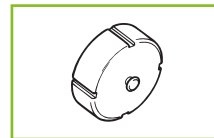

③

Werkstoff SS, Edelstahl 1.4408/1.4571

Abb.	Gewinde Zoll	Bestell-Nr.	€ Stück
①	G 1/2	15 6287 6540	
①	G 3/4	15 6287 6550	
①	G 1	15 6287 6560	
①	G 1 1/4	15 6287 6570	
①	G 1 1/2	15 6287 6580	

Abb.	Gewinde Zoll	Bestell-Nr.	€ Stück
③	G 2	15 6287 6590	
③	G 2 1/2	15 6287 6600	
③	G 3	15 6287 6610	
③	G 4	15 6287 6620	
②	5 1/2 DIN 11	15 6287 6630	



Werkstoff Ms, Messing

Abb.	Gewinde Zoll	Bestell-Nr.	€ Stück
①	G 1/2	15 6287 6541	
①	G 3/4	15 6287 6551	
①	G 1	15 6287 6561	
①	G 1 1/4	15 6287 6571	
①	G 1 1/2	15 6287 6581	

Abb.	Gewinde Zoll	Bestell-Nr.	€ Stück
②	G 2	15 6287 6591	
②	G 2 1/2	15 6287 6601	
②	G 3	15 6287 6611	
②	G 4	15 6287 6621	



Werkstoff Al, Aluminiumlegierung

Abb.	Gewinde Zoll	Bestell-Nr.	€ Stück
②	5 1/2 DIN 11	15 6287 6632	



Blindstopfen BS

Eigenschaften:

- Verschraubung flachdichtend
- Teil des RS® Baukastensystems

Zulassung/Norm:

- Gewinde G = DIN ISO 228/BSP



①



②

Werkstoff Ms, Messing

Abb.	Gewinde Zoll	Bestell-Nr.	€ Stück
①	G 1	15 6287 6543	
①	G 1 1/4	15 6287 6544	
①	G 1 1/2	15 6287 6545	
②	G 2	15 6287 6546	
②	G 2 1/2	15 6287 6547	
②	G 3	15 6287 6548	



Werkstoff Al, Aluminiumlegierung

Abb.	Gewinde Zoll	Bestell-Nr.	€ Stück
②	5 1/2 DIN 11	15 6287 6549	



Anschweißnippel AN

Eigenschaften:

- Verschraubung flachdichtend
- Teil des RS® Baukastensystems

Zulassung/Norm:

- Gewinde G = DIN ISO 228/BSP
- 2999 = DIN 2999/BSPT, NPT = API

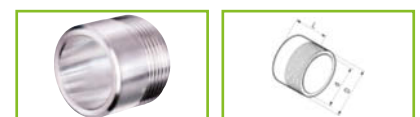

①



②



Werkstoff St, Stahl

Abb.	Gewinde Zoll	Abmessung mm	Bestell-Nr.	€ Stück
①	R 1/2 2999	21 x 13 x 35	15 6287 6640	
①	1/2 NPT	21 x 13 x 35	15 6287 9365	
①	R 3/4 2999	27 x 18 x 35	15 6287 6644	
①	3/4 NPT	27 x 18 x 35	15 6287 9367	
①	G 1	33 x 23 x 35	15 6287 6648	
①	1 NPT	33 x 23 x 35	15 6287 6654	
①	G 1 1/4	42 x 32 x 35	15 6287 6656	
①	1 1/4 NPT	42 x 32 x 45	15 6287 9369	
①	G 1 1/2	48 x 38 x 35	15 6287 6660	
①	1 1/2 NPT	48 x 38 x 45	15 6287 6666	
①	G 2	60 x 48 x 45	15 6287 6668	
①	2 NPT	60 x 48 x 45	15 6287 6674	
①	G 2 1/2	75 x 63 x 45	15 6287 6676	
①	2 1/2 NPT	75 x 63 x 60	15 6287 9371	
①	G 3	89 x 75 x 45	15 6287 6680	
①	3 NPT	89 x 75 x 60	15 6287 6686	
①	G 4	114 x 100 x 45	15 6287 6688	
①	4 NPT	114 x 100 x 60	15 6287 6694	
②	5 1/2 DIN 11	140 x 108 x 45	15 6287 6696	
①	G 5	140 x 122 x 60	15 6287 6700	
①	5 NPT	142 x 127 x 60	15 6287 6702	
①	G 6	165 x 147 x 60	15 6287 6704	
①	6 NPT	168 x 150 x 60	15 6287 6706	



Werkstoff SS, Edelstahl 1.4571

Abb.	Gewinde Zoll	Abmessung mm	Bestell-Nr.	€ Stück
①	R 1/2 2999	21 x 13 x 35	15 6287 6642	
①	R 3/4 2999	27 x 18 x 35	15 6287 6646	
①	G 1	33 x 23 x 35	15 6287 6650	
①	G 1 1/4	42 x 32 x 35	15 6287 6658	
①	G 1 1/2	48 x 38 x 35	15 6287 6662	
①	G 2	60 x 48 x 45	15 6287 6670	
①	G 2 1/2	75 x 63 x 45	15 6287 6678	
①	G 3	89 x 75 x 45	15 6287 6682	
①	G 4	114 x 100 x 45	15 6287 6690	
②	5 1/2 DIN 11	140 x 100 x 45	15 6287 6698	



Werkstoff Al, Aluminiumlegierung

Abb.	Gewinde Zoll	Abmessung mm	Bestell-Nr.	€ Stück
①	R 1/2 2999	21 x 13 x 35	15 6287 9979	
①	R 3/4 2999	27 x 18 x 35	15 6287 9980	
①	G 1	33 x 23 x 35	15 6287 6652	
①	G 1 1/4	42 x 32 x 35	15 6287 9981	
①	G 1 1/2	48 x 38 x 35	15 6287 6664	
①	G 2	60 x 48 x 45	15 6287 6672	
①	G 2 1/2	75 x 63 x 45	15 6287 9982	
①	G 3	89 x 75 x 45	15 6287 6684	
①	G 4	114 x 100 x 45	15 6287 6692	



Anschweißnippel ANM

Material:

Werkstoff SS, Edelstahl 1.4301, Dichtung: Perbunan

DN/D mm	Gewinde Zoll	Bestell-Nr.	€ Stück
19	Rd.34 x 1/8	15 6287 8244	
23	Rd.44 x 1/6	15 6287 8246	
29	Rd.52 x 1/6	15 6287 8248	
35	Rd.58 x 1/6	15 6287 8250	
41	Rd.65 x 1/6	15 6287 8252	
53	Rd.78 x 1/6	15 6287 8254	
70	Rd.95 x 1/6	15 6287 8256	
85	Rd.110 x 1/4	15 6287 8258	
104	Rd.130 x 1/4	15 6287 8260	



TANKWAGENKUPPLUNGEN NACH EN ISO 14420-6 (DIN 28450)

Die speziellen Schnellkupplungen für Tankfahrzeuge und stationäre Tanks.
Gewinde G = DIN ISO 228/BSP.

Eigenschaften:

- Verschraubung flachdichtend
- Keine Positionierung der Kupplungsseite
- Sie brauchen keinen Spezialschlüssel
- Schnelles Kuppeln
- Vibrationsfest durch Klapphebel
- Hohe Qualität und Festigkeit durch Auswahl hochwertiger Verarbeitungsverfahren
- Flugrostunempfindlichkeit durch elektropolierte Oberflächen bei Edelstahl
- Verwendung hochwertiger Dichtungen
- Alle Erzeugnisse entsprechen den Richtlinien der EU-Produzentenhaftpflicht

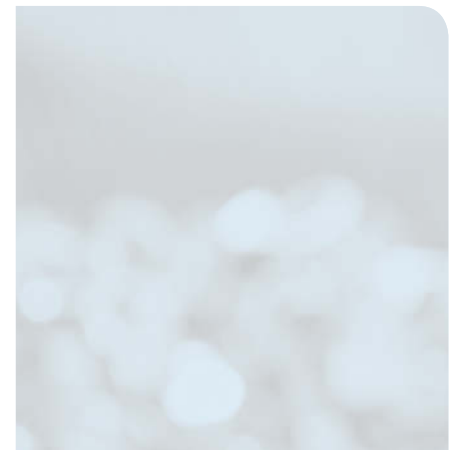

Vaterteil-Kupplungen mit Innengewinde VK – für Tankwagenkupplung

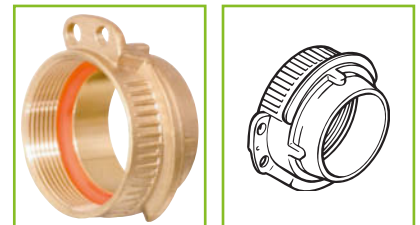

Werkstoff SS

Werkstoffkombination:

Edelstahl 1.4401, Kupplungsdichtung: Hypalon,
Gewindedichtung: PTFE

Größe Zoll	Bestell-Nr.	€ Stück
VK 50-G 2	15 6287 6774	
VK 80-G 3	15 6287 6778	
VK 100-G 4	15 6287 6784	



Werkstoff Ms

Werkstoffkombination:

Messing, Kupplungsdichtung: Perbunan, Gewindedichtung: Vulkollan®/Polyurethan

Größe Zoll	Bestell-Nr.	€ Stück
VK 50-G 2	15 6287 6776	
VK 80-G 3	15 6287 6780	
VK 100-G 4	15 6287 6786	



Werkstoff Al

Werkstoffkombination:

Aluminiumlegierung, Kupplungsdichtung: Perbunan,
Gewindedichtung: Vulkollan®/Polyurethan



Größe Zoll	Bestell-Nr.	€ Stück
VK 80-G 3	15 6287 6782	

Mutterteil-Kupplungen mit Innengewinde MK – für Tankwagenkupplung

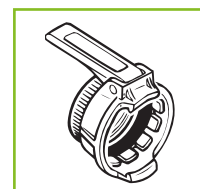

Werkstoff SS

Werkstoffkombination:

Edelstahl 1.4401, Kupplungsdichtung: Hypalon,
Gewindedichtung: PTFE



Größe Zoll	Bestell-Nr.	€ Stück
MK 50-G 2	15 6287 6788	
MK 80-G 3	15 6287 6792	
MK 100-G 4	15 6287 6798	

Werkstoff SS/Ni

Werkstoffkombination:

Edelstahl 1.4401, Kupplungsdichtung: Hypalon,
Gewindedichtung: PTFE;
Messing 15 µm chemisch vernickelt, Kupplungs-
dichtung: Perbunan, Gewindedichtung: Vulkollan®/
Polyurethan



Größe Zoll	Bestell-Nr.	€ Stück
MK 50-G 2	15 6287 9377	
MK 80-G 3	15 6287 9986	
MK 100-G 4	15 6287 9379	

Werkstoff Ms

Werkstoffkombination:

Messing, Kupplungsdichtung: Perbunan, Gewinde-
dichtung: Vulkollan®/Polyurethan



Größe Zoll	Bestell-Nr.	€ Stück
MK 50-G 2	15 6287 6790	
MK 80-G 3	15 6287 6794	
MK 100-G 4	15 6287 6800	

Werkstoff Al

Werkstoffkombination:

Aluminiumlegierung, Kupplungsdichtung: Perbunan,
Gewindedichtung: Vulkollan®/Polyurethan



Größe Zoll	Bestell-Nr.	€ Stück
MK 80-G 3	15 6287 6796	

Dichtringe – für Tankwagenkupplung

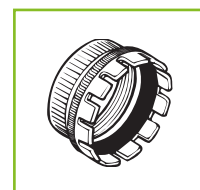

Werkstoff SS

Werkstoffkombination:

Edelstahl 1.4401, Kupplungsichtung: Hypalon,
Gewindedichtung: PTFE

Größe Zoll	Bestell-Nr.	€ Stück
TW 1502-G 2	15 6287 6802	
TW 502-G 3	15 6287 6806	



Werkstoff Ms

Werkstoffkombination:

Messing, Kupplungsichtung: Perbunan, Gewinde-
dichtung: Vulkollan®/Polyurethan

Größe Zoll	Bestell-Nr.	€ Stück
TW 1502-G 2	15 6287 6804	
TW 502-G 3	15 6287 6808	



Werkstoff Al

Werkstoffkombination:

Aluminiumlegierung, Kupplungsichtung: Perbunan,
Gewindedichtung: Vulkollan®/Polyurethan

Größe Zoll	Bestell-Nr.	€ Stück
TW 502-G 3	15 6287 6810	



Spannringe mit Hebel – für Tankwagenkupplung

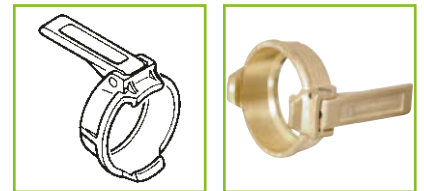

Werkstoff SS

Werkstoffkombination:

Edelstahl 1.4401, Kupplungsichtung: Hypalon,
Gewindedichtung: PTFE

Größe	Bestell-Nr.	€ Stück
TW 1503/4	15 6287 6812	
TW 503/4	15 6287 6816	



Werkstoff Ms

Werkstoffkombination:

Messing, Kupplungsichtung: Perbunan, Gewinde-
dichtung: Vulkollan®/Polyurethan

Größe	Bestell-Nr.	€ Stück
TW 1503/4	15 6287 6814	
TW 503/4	15 6287 6818	



Werkstoff Ni

Werkstoffkombination:

Messing 15 µm chemisch vernickelt, Kupplungs-
ichtung: Perbunan, Gewindedichtung: Vulkollan®/
Polyurethan

Größe	Bestell-Nr.	€ Stück
TW 1503/4	15 6287 9987	
TW 503/4	15 6287 9381	



Werkstoff Al

Werkstoffkombination:

Aluminiumlegierung, Kupplungsichtung: Perbunan,
Gewindedichtung: Vulkollan®/Polyurethan

Größe	Bestell-Nr.	€ Stück
TW 503/4	15 6287 6820	



M-Blindkappen mit Bohrung für Kette MB – für Tankwagenkupplung

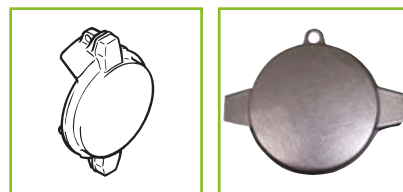

Werkstoff SS

Werkstoffkombination:
Edelstahl 1.4401, Kupplungsdichtung: Hypalon,
Gewindedichtung: PTFE

Größe	Bestell-Nr.	€ Stück
MB 50	15 6287 6822	
MB 80	15 6287 6828	
MB 100	15 6287 6834	



Werkstoff Ms

Werkstoffkombination:
Messing, Kupplungsdichtung: Perbunan, Gewinde-
dichtung: Vulkollan®/Polyurethan

Größe	Bestell-Nr.	€ Stück
MB 50	15 6287 6824	
MB 80	15 6287 6830	



Werkstoff Al

Werkstoffkombination:
Aluminiumlegierung, Kupplungsdichtung: Perbunan,
Gewindedichtung: Vulkollan®/Polyurethan

Größe	Bestell-Nr.	€ Stück
MB 50	15 6287 6826	
MB 80	15 6287 6832	
MB 100	15 6287 6836	



V-Blindstopfen mit Bohrung für Kette VB – für Tankwagenkupplung



Werkstoff SS, Edelstahl 1.4401

Größe	Bestell-Nr.	€ Stück
VB 50	15 6287 6838	
VB 80	15 6287 6846	
VB 100	15 6287 6854	



Werkstoff Ms, Messing

Größe	Bestell-Nr.	€ Stück
VB 50	15 6287 6840	
VB 80	15 6287 6848	



Werkstoff PA, Polyamid

Größe	Bestell-Nr.	€ Stück
VB 50	15 6287 6844	3,10
VB 80	15 6287 6852	6,70
VB 100	15 6287 6858	7,30

(227)



Werkstoff Al, Aluminiumlegierung

Größe	Bestell-Nr.	€ Stück
VB 50	15 6287 6842	6,95
VB 80	15 6287 6850	12,10
VB 100	15 6287 6856	20,15

(224)



Vaterteil VKS, einteilig

Eigenschaften:

- Für Tankwagenkupplung
- Einerseits Tankwagenanschluss
- Andererseits Pressaluschale

Zulassung/Norm:

- Gemäß EN ISO 14420-6 (DIN 28450)

Betriebsdruck: 16 bar

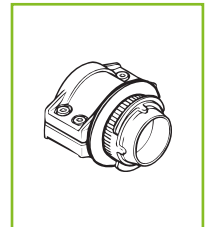

Werkstoff SS

Werkstoffkombination:

Edelstahl 1.4571, Kupplungsichtung: Hypalon,
Gewindedichtung: PTFE

Größe	DN* mm	Bestell-Nr.	€ Stück
VKS 50	50 x 8	15 6287 6860	
VKS 80	75 x 8	15 6287 6864	

* DN: Schlauchinnendurchmesser x Wanddicke



Werkstoff Ms

Werkstoffkombination:

Messing, Kupplungsichtung: Perbunan, Gewinde-
dichtung: Vulkollan®/Polyurethan

Größe	DN* mm	Bestell-Nr.	€ Stück
VKS 50	50 x 8	15 6287 6862	
VKS 80	75 x 8	15 6287 6866	
VKS 100	100 x 8	15 6287 6868	

* DN: Schlauchinnendurchmesser x Wanddicke



Mutterteil MKS, einteilig

Eigenschaften:

- Für Tankwagenkupplung
- Einerseits Tankwagenanschluss
- Andererseits Pressaluschale

Zulassung/Norm:

- Gemäß EN ISO 14420-6 (DIN 28450)

Betriebsdruck: 16 bar

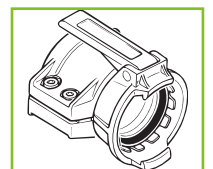

Werkstoff SS

Werkstoffkombination:

Edelstahl 1.4571, Kupplungsichtung: Hypalon,
Gewindedichtung: PTFE

Größe	DN* mm	Bestell-Nr.	€ Stück
MKS 50	50 x 8	15 6287 6870	
MKS 80	75 x 8	15 6287 6874	

* DN: Schlauchinnendurchmesser x Wanddicke



Werkstoff SS/Ni

Werkstoffkombination:

Edelstahl 1.4571, Kupplungsichtung: Hypalon,
Gewindedichtung: PTFE;
Messing 15 µm chemisch vernickelt, Kupplungs-
ichtung: Perbunan, Gewindedichtung: Vulkollan®/
Polyurethan

Größe	DN* mm	Bestell-Nr.	€ Stück
MKS 50	50 x 8	15 6287 9988	Anfrage
MKS 80	75 x 8	15 6287 9383	Anfrage

* DN: Schlauchinnendurchmesser x Wanddicke

(222)



Werkstoff Ms

Werkstoffkombination:

Messing, Kupplungsichtung: Perbunan, Gewinde-
ichtung: Vulkollan/Polyurethan

Größe	DN* mm	Bestell-Nr.	€ Stück
MKS 50	50 x 8	15 6287 6872	51,20
MKS 80	75 x 8	15 6287 6876	77,30

* DN: Schlauchinnendurchmesser x Wanddicke

(223)



Vaterteil VKS, verschraubt

Eigenschaften:

- Für Tankwagenkupplung
- Einerseits Tankwagenanschluss
- Andererseits Pressaluschale

Zulassung/Norm:

- Gemäß EN ISO 14420-6 (DIN 28450)

Betriebsdruck: 16 bar

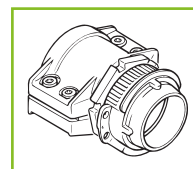

Werkstoff SS

Werkstoffkombination:

Edelstahl 1.4571, Kupplungsichtung: Hypalon,
Gewindedichtung: PTFE

Größe	DN* mm	Bestell-Nr.	€ Stück
VKS 50	32 x 6	15 6287 6880	
VKS 50	38 x 6,5	15 6287 6884	
VKS 50	50 x 8	15 6287 6888	
VKS 80	63 x 8	15 6287 6892	
VKS 80	75 x 8	15 6287 6896	
VKS 80	80 x 8	15 6287 6902	
VKS 100	100 x 8	15 6287 6906	

* DN: Schlauchinnendurchmesser x Wanddicke



Werkstoff Ms

Werkstoffkombination:

Messing, Kupplungsichtung: Perbunan, Gewinde-
ichtung: Vulkollan®/Polyurethan

Größe	DN* mm	Bestell-Nr.	€ Stück
VKS 50	32 x 6	15 6287 6882	
VKS 50	38 x 6,5	15 6287 6886	
VKS 50	50 x 8	15 6287 6890	
VKS 80	65 x 7	15 6287 6894	
VKS 80	75 x 8	15 6287 6898	
VKS 80	80 x 8	15 6287 6904	
VKS 100	100 x 8	15 6287 6908	

* DN: Schlauchinnendurchmesser x Wanddicke



Werkstoff Al

Werkstoffkombination:

Aluminiumlegierung, Kupplungsichtung: Perbunan,
Gewindedichtung: Vulkollan®/Polyurethan

Größe	DN* mm	Bestell-Nr.	€ Stück
VKS 80	75 x 8	15 6287 6900	

* DN: Schlauchinnendurchmesser x Wanddicke



Mutterteil MKS, verschraubt

Eigenschaften:

- Für Tankwagenkupplung
- Einerseits Tankwagenanschluss
- Andererseits Pressaluschale

Zulassung/Norm:

- Gemäß EN ISO 14420-6 (DIN 28450)
- Betriebsdruck: 16 bar

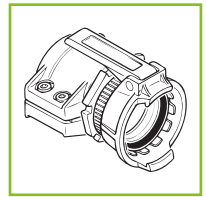

Werkstoff SS

Werkstoffkombination:
Edelstahl 1.4571, Kupplungsdichtung: Hypalon,

Gewindedichtung: PTFE



Größe	DN* mm	Bestell-Nr.	€ Stück
MKS 50	32 x 6	15 6287 6910	
MKS 50	38 x 6,5	15 6287 6914	
MKS 50	50 x 8	15 6287 6918	
MKS 80	65 x 7	15 6287 6922	
MKS 80	75 x 8	15 6287 6926	
MKS 80	80 x 8	15 6287 6932	
MKS 100	100 x 8	15 6287 6936	

* DN: Schlauchinnendurchmesser x Wanddicke

Werkstoff SS/Ni

Werkstoffkombination:
Edelstahl 1.4571, Kupplungsdichtung: Hypalon,
Gewindedichtung: PTFE;

Messing 15 µm chemisch vernickelt, Kupplungs-
dichtung: Perbunan, Gewindedichtung: Vulkollan®/
Polyurethan



Größe	DN* mm	Bestell-Nr.	€ Stück
MKS 50	32 x 6	15 6287 9989	
MKS 50	38 x 6,5	15 6287 9385	
MKS 50	50 x 8	15 6287 9990	
MKS 80	65 x 7	15 6287 9387	
MKS 80	75 x 8	15 6287 9991	
MKS 80	80 x 8	15 6287 9389	
MKS 100	100 x 8	15 6287 9992	

* DN: Schlauchinnendurchmesser x Wanddicke

Werkstoff Ms

Werkstoffkombination:
Messing, Kupplungsdichtung: Perbunan, Gewinde-
dichtung: Vulkollan®/Polyurethan



Größe	DN* mm	Bestell-Nr.	€ Stück
MKS 50	32 x 6	15 6287 6912	
MKS 50	38 x 6,5	15 6287 6916	
MKS 50	50 x 8	15 6287 6920	
MKS 80	65 x 7	15 6287 6924	
MKS 80	75 x 8	15 6287 6928	
MKS 80	80 x 8	15 6287 6934	
MKS 100	100 x 8	15 6287 6938	

* DN: Schlauchinnendurchmesser x Wanddicke

Kurvenschutzring KSR für einteilige Tankwagenkupplung (VKS)



Größe Zoll	Werkstoff	Abmessung D x d x s mm	Bestell-Nr.	€ Stück
1 1/2	Polyamid	90 x 46 x 5	15 6287 9391	
2	Polyamid	90 x 59 x 5	15 6287 6940	
2 1/2	Polyamid	122 x 76 x 6	15 6287 9993	
3	Polyamid	122 x 91 x 6	15 6287 6942	
4	Polyamid	153 x 115 x 7	15 6287 6944	

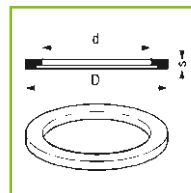

M-Kupplungsdichtung für Tankwagenkupplung (TWF)



Größe DN	Werkstoff	Abmessung D x d x s mm	Bestell-Nr.	€ Stück
50	Vulkollan®/Polyurethan	61,5 x 49 x 4,8	15 6287 6946	
50	Perbunan	61,5 x 49 x 4,8	15 6287 6948	
50	FEP	61,5 x 49 x 4,8	15 6287 6950	
50	Hypalon	61,5 x 49 x 4,8	15 6287 6952	
50	PTFE	60,5 x 49 x 4,5	15 6287 6954	
50	PTFE/Perbunan	61,5 x 49 x 4,8	15 6287 9393	
50	EPDM	61,5 x 49 x 4,8	15 6287 6956	
80	Vulkollan®/Polyurethan	92,0 x 77 x 6,0	15 6287 6958	
80	Perbunan	92,0 x 77 x 6,0	15 6287 6960	
80	FEP	92,0 x 77 x 6,0	15 6287 6962	
80	Hypalon	92,0 x 77 x 6,0	15 6287 6964	
80	PTFE	90,0 x 77 x 5,5	15 6287 6966	
80	PTFE/Perbunan	92,0 x 77 x 6,0	15 6287 9394	
80	EPDM	92,0 x 77 x 6,0	15 6287 6968	

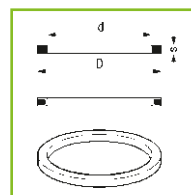

M-Kupplungsdichtung für Tankwagenkupplung (GSD)



Größe DN	Werkstoff	Abmessung D x d x s mm	Bestell-Nr.	€ Stück
DN 50	Vulkollan®/Polyurethan	61,5 x 49 x 4,8	15 6287 6970	
DN 50	Perbunan	61,5 x 49 x 4,8	15 6287 6972	
DN 50	FEP	61,5 x 49 x 4,8	15 6287 6974	
DN 50	Hypalon	61,5 x 49 x 4,8	15 6287 6976	
DN 50	EPDM	61,5 x 49 x 4,8	15 6287 9395	
DN 80	Vulkollan®/Polyurethan	92,0 x 77 x 6,0	15 6287 6978	
DN 80	Perbunan	92,0 x 77 x 6,0	15 6287 6980	
DN 80	FEP	92,0 x 77 x 6,0	15 6287 6982	
DN 80	Hypalon	92,0 x 77 x 6,0	15 6287 6984	
DN 80	EPDM	92,0 x 77 x 6,0	15 6287 9396	

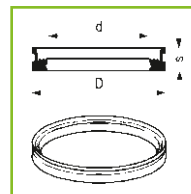

M-Kupplungsdichtung für Tankwagenkupplung (TWO)



Größe DN	Werkstoff	Abmessung D x d x s mm	Bestell-Nr.	€ Stück
DN 100	Perbunan	114 x 100 x 7	15 6287 6986	
DN 100	FEP	114 x 100 x 7	15 6287 6988	
DN 100	Hypalon	114 x 100 x 7	15 6287 6990	
DN 100	PTFE	114 x 100 x 7	15 6287 6992	
DN 100	PTFE/Perbunan	114 x 100 x 7	15 6287 9397	

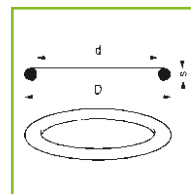



TECHNIK

HEBELARMKUPPLUNGEN GEMÄSS EN ISO 14420-7 (DIN 2828)

RS-Schnellkupplungen entsprechen EN ISO 14420-7 (außer der Größe 1/2", 5" und 6") und sind dadurch kompatibel. Durch Eigenfertigung und hohe Lagerhaltung ist die Belieferung mit Neuprodukten und Ersatzteilen kurzfristig möglich.

Eigenschaften:

- Verschraubung flachdichtend
- Keine Positionierung der Kupplungsseite
- Sie brauchen keinen Spezialschlüssel
- Schnelles Kuppeln
- Vibrationsfest durch Exzenterkurve des Hebels

- Sämtliche Anbauteile (Bolzen, Hebel, Ringe) aus Edelstahl
- Schlauchstutzen mit Sicherungsbund für Schaleneinband möglich
- Hohe Qualität und Festigkeit durch Auswahl hochwertiger Verarbeitungsverfahren
- Flugrostunempfindlichkeit durch elektroplolierte Oberflächen bei Edelstahl
- Verwendung hochwertiger Dichtungen
- Alle Erzeugnisse entsprechen den Richtlinien der EU-Produzentenhaftpflicht

Info

Werkstoff PP (Polypropylen) = keine DIN Ausführung.



Vaterteil-Kupplungen mit Innengewinde A

Zulassung/Norm:

- Gewinde G = DIN ISO 228/BSP

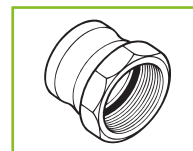

Werkstoff SS

Werkstoffkombination: Edelstahl 1.4408/1.4571, Dichtung: PTFE

Größe Zoll	Gewinde Zoll	Bestell-Nr.	€ Stück
1/2	G 1/2	15 6287 7020	
3/4	G 3/4	15 6287 7030	
1	G 1	15 6287 7040	
1 1/4	G 1 1/4	15 6287 7050	
1 1/2	G 1 1/2	15 6287 7060	

Größe Zoll	Gewinde Zoll	Bestell-Nr.	€ Stück
2	G 2	15 6287 7070	
2 1/2	G 2 1/2	15 6287 7080	
3	G 3	15 6287 7090	
4	G 4	15 6287 7100	



Werkstoff Ms

Werkstoffkombination: Messing, Dichtung: Vulkollan®/Polyurethan

Größe Zoll	Gewinde Zoll	Bestell-Nr.	€ Stück
1/2	G 1/2	15 6287 7021	
3/4	G 3/4	15 6287 7031	
1	G 1	15 6287 7041	
1 1/4	G 1 1/4	15 6287 7051	
1 1/2	G 1 1/2	15 6287 7061	

Größe Zoll	Gewinde Zoll	Bestell-Nr.	€ Stück
2	G 2	15 6287 7071	
2 1/2	G 2 1/2	15 6287 7081	
3	G 3	15 6287 7091	
4	G 4	15 6287 7101	



Werkstoff Al

Werkstoffkombination: Aluminiumlegierung, Dichtung: Vulkollan®/Polyurethan

Größe Zoll	Gewinde Zoll	Bestell-Nr.	€ Stück
1/2	G 1/2	15 6287 7022	
3/4	G 3/4	15 6287 7032	
1	G 1	15 6287 7042	
1 1/4	G 1 1/4	15 6287 7052	
1 1/2	G 1 1/2	15 6287 7062	

Größe Zoll	Gewinde Zoll	Bestell-Nr.	€ Stück
2	G 2	15 6287 7072	
2 1/2	G 2 1/2	15 6287 7082	
3	G 3	15 6287 7092	
4	G 4	15 6287 7102	



Werkstoff PP

Werkstoffkombination: Polypropylen, Dichtung: Vulkollan®/Polyurethan



Größe Zoll	Gewinde Zoll	Bestell-Nr.	€ Stück
1	G 1	15 6287 7043	
1 1/2	G 1 1/2	15 6287 7063	

Größe Zoll	Gewinde Zoll	Bestell-Nr.	€ Stück
2	G 2	15 6287 7073	

Mutterteil-Kupplungen mit Innengewinde D

Zulassung/Norm:

- Gewinde G = DIN ISO 228/BSP

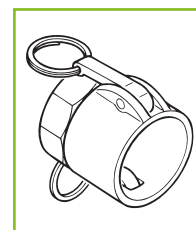

Werkstoff SS

Werkstoffkombination:

Edelstahl 1.4408/1.4571, Kupplungsdichtung:

Hypalon, Gewindedichtung: PTFE



Größe Zoll	Gewinde Zoll	Bestell-Nr.	€ Stück
1/2	G 1/2	15 6287 7110	
3/4	G 3/4	15 6287 7120	
1	G 1	15 6287 7130	
1 1/4	G 1 1/4	15 6287 7140	
1 1/2	G 1 1/2	15 6287 7150	

Größe Zoll	Gewinde Zoll	Bestell-Nr.	€ Stück
2	G 2	15 6287 7160	
2 1/2	G 2 1/2	15 6287 7170	
3	G 3	15 6287 7180	
4	G 4	15 6287 7190	

Werkstoff Ms

Werkstoffkombination:

Messing, Kupplungsdichtung: Perbunan, Gewinde-

dichtung: Vulkollan®/Polyurethan



Größe Zoll	Gewinde Zoll	Bestell-Nr.	€ Stück
1/2	G 1/2	15 6287 7111	
3/4	G 3/4	15 6287 7121	
1	G 1	15 6287 7131	
1 1/4	G 1 1/4	15 6287 7141	
1 1/2	G 1 1/2	15 6287 7151	

Größe Zoll	Gewinde Zoll	Bestell-Nr.	€ Stück
2	G 2	15 6287 7161	
2 1/2	G 2 1/2	15 6287 7171	
3	G 3	15 6287 7181	
4	G 4	15 6287 7191	

Werkstoff Al

Werkstoffkombination:

Aluminiumlegierung, Kupplungsdichtung: Perbunan,

Gewindedichtung: Vulkollan®/Polyurethan



Größe Zoll	Gewinde Zoll	Bestell-Nr.	€ Stück
1/2	G 1/2	15 6287 7112	
3/4	G 3/4	15 6287 7122	
1	G 1	15 6287 7132	
1 1/4	G 1 1/4	15 6287 7142	
1 1/2	G 1 1/2	15 6287 7152	

Größe Zoll	Gewinde Zoll	Bestell-Nr.	€ Stück
2	G 2	15 6287 7162	
2 1/2	G 2 1/2	15 6287 7172	
3	G 3	15 6287 7182	
4	G 4	15 6287 7192	

Werkstoff PP

Werkstoffkombination:

Polypropylen, Kupplungsdichtung: Perbunan,
Gewindedichtung: Vulkollan®/Polyurethan



Info

Werkstoff PP (Polypropylen) =
keine DIN Ausführung.



Größe Zoll	Gewinde Zoll	Bestell-Nr.	€ Stück
1	G 1	15 6287 7133	
1 1/2	G 1 1/2	15 6287 7153	

Größe Zoll	Gewinde Zoll	Bestell-Nr.	€ Stück
2	G 2	15 6287 7163	

Vaterteil-Kupplungen mit Außengewinde F

Zulassung/Norm:

- Gewinde 2999 = DIN 2999/BSPT

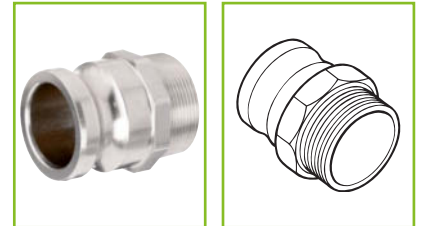

Werkstoff SS, Edelstahl 1.4408/1.4571

Größe Zoll	Gewinde Zoll	Bestell-Nr.	€ Stück
1/2	R 1/2 2999	15 6287 7024	
3/4	R 3/4 2999	15 6287 7034	
1	R1 2999	15 6287 7044	
1 1/4	R1 1/4 2999	15 6287 7054	
1 1/2	R1 1/2 2999	15 6287 7064	
2	R2 2999	15 6287 7074	
2 1/2	R2 1/2 2999	15 6287 7084	
3	R3 2999	15 6287 7094	
4	R4 2999	15 6287 7104	



Werkstoff Ms, Messing

Größe Zoll	Gewinde Zoll	Bestell-Nr.	€ Stück
1/2	R 1/2 2999	15 6287 7025	
3/4	R 3/4 2999	15 6287 7035	
1	R1 2999	15 6287 7045	
1 1/4	R1 1/4 2999	15 6287 7055	
1 1/2	R1 1/2 2999	15 6287 7065	
2	R2 2999	15 6287 7075	
2 1/2	R 2 1/2 2999	15 6287 7085	
3	R 32999	15 6287 7095	
4	R 42999	15 6287 7105	



Werkstoff Al, Aluminiumlegierung

Größe Zoll	Gewinde Zoll	Bestell-Nr.	€ Stück
1/2	R 1/2 2999	15 6287 7026	
3/4	R 3/4 2999	15 6287 7036	
1	R 1 2999	15 6287 7046	
1 1/4	R 1 1/4 2999	15 6287 7056	
1 1/2	R 1 1/2 2999	15 6287 7066	
2	R 22999	15 6287 7076	
3	R 32999	15 6287 7096	
4	R 42999	15 6287 7106	



Werkstoff PP, Polypropylen

Größe Zoll	Gewinde Zoll	Bestell-Nr.	€ Stück
1	R 1 2999	15 6287 7047	
1 1/2	R 1 1/2 2999	15 6287 7067	
2	R 2 2999	15 6287 7077	



Mutterteil-Kupplungen mit Außengewinde B

Zulassung/Norm:

- Gewinde 2999 = DIN 2999/BSPT

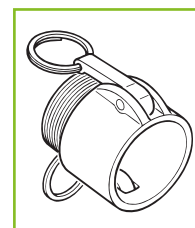

Werkstoff SS

Werkstoffkombination:

Edelstahl 1.4408/1.4571, Dichtung: Hypalon

Größe Zoll	Gewinde Zoll	Bestell-Nr.	€ Stück
1/2	R 1/2 2999	15 6287 7114	
3/4	R 3/4 2999	15 6287 7124	
1	R 1 2999	15 6287 7134	
1 1/4	R 1 1/4 2999	15 6287 7144	
1 1/2	R 1 1/2 2999	15 6287 7154	
2	R 2 2999	15 6287 7164	
2 1/2	R 2 1/2 2999	15 6287 7174	
3	R 3 2999	15 6287 7184	
4	R 4 2999	15 6287 7194	



Werkstoff Ms

Werkstoffkombination:

Messing, Dichtung: Perbunan

Größe Zoll	Gewinde Zoll	Bestell-Nr.	€ Stück
1/2	R 1/2 2999	15 6287 7115	
3/4	R 3/4 2999	15 6287 7125	
1	R 1 2999	15 6287 7135	
1 1/4	R 1 1/4 2999	15 6287 7145	
1 1/2	R 1 1/2 2999	15 6287 7155	
2	R 2 2999	15 6287 7165	
2 1/2	R 2 1/2 2999	15 6287 7175	
3	R 3 2999	15 6287 7185	



Werkstoff Al

Werkstoffkombination:

Aluminiumlegierung, Dichtung: Perbunan



Größe Zoll	Gewinde Zoll	Bestell-Nr.	€ Stück
1/2	R 1/2 2999	15 6287 7116	
3/4	R 3/4 2999	15 6287 7126	
1	R 1 2999	15 6287 7136	
1 1/4	R 1 1/4 2999	15 6287 7146	
1 1/2	R 1 1/2 2999	15 6287 7156	
2	R 2 2999	15 6287 7166	
3	R 3 2999	15 6287 7186	
4	R 4 2999	15 6287 7196	

Werkstoff PP

Werkstoffkombination:

Polypropylen, Dichtung: Perbunan



Größe Zoll	Gewinde Zoll	Bestell-Nr.	€ Stück
1	R 1 2999	15 6287 7137	
1 1/2	R 1 1/2 2999	15 6287 7157	
2	R 2 2999	15 6287 7167	

Vaterteil-Schlauchkupplungen E

Eigenschaften:

- Mit eingedrehten Rillen zum Einband mit Schellen

Zulassung/Norm:

- Gewinde 2999 = DIN 2999/BSPT

Betriebsdruck: 10 bar

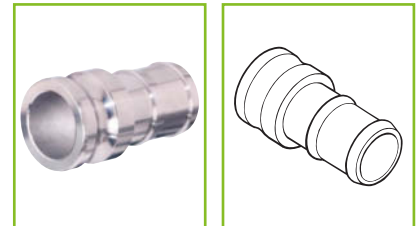

Werkstoff SS

Werkstoffkombination:

Edelstahl 1.4408/1.4571, Dichtung: PTFE



Größe Zoll	DN mm	Bestell-Nr.	€ Stück
1/2	13	15 6287 7200	
3/4	19	15 6287 7210	
1	25	15 6287 7220	
1 1/4	32	15 6287 7230	
1 1/2	38/40	15 6287 7240	
2	50	15 6287 7250	
2 1/2	63/65	15 6287 7260	
3	75	15 6287 7270	
4	100	15 6287 7280	

Werkstoff Ms

Werkstoffkombination:

Messing, Dichtung: Vulkollan®/Polyurethan



Größe Zoll	DN mm	Bestell-Nr.	€ Stück
1/2	13	15 6287 7201	
3/4	19	15 6287 7211	
1	25	15 6287 7221	
1 1/4	32	15 6287 7231	
1 1/2	38/40	15 6287 7241	
2	50	15 6287 7251	
2 1/2	63/65	15 6287 7261	
3	75	15 6287 7271	
4	100	15 6287 7281	

Werkstoff Al

Werkstoffkombination:

Aluminiumlegierung, Dichtung: Vulkollan®/
Polyurethan



Größe Zoll	DN mm	Bestell-Nr.	€ Stück
1/2	13	15 6287 7202	
3/4	19	15 6287 7212	
1	25	15 6287 7222	
1 1/4	32	15 6287 7232	
1 1/2	38/40	15 6287 7242	
2	50	15 6287 7252	
3	75	15 6287 7272	
4	100	15 6287 7282	

Werkstoff PP

Werkstoffkombination:

Polypropylen, Dichtung: Vulkollan®/Polyurethan



Größe Zoll	DN mm	Bestell-Nr.	€ Stück
1	25	15 6287 7223	
1 1/2	38/40	15 6287 7243	
2	50	15 6287 7253	

Mutterteil-Schlauchkupplungen C

Eigenschaften:

- Mit eingedrehten Rillen zum Einband mit Schellen

Betriebsdruck: 10 bar

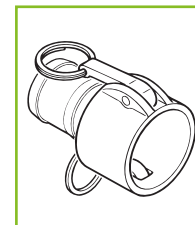

Werkstoff SS

Werkstoffkombination:

Edelstahl 1.4408/1.4571, Dichtung: Hypalon



Größe Zoll	DN mm	Bestell-Nr.	€ Stück
1/2	13	15 6287 7204	
3/4	19	15 6287 7214	
1	25	15 6287 7224	
1 1/4	32	15 6287 7234	
1 1/2	38/40	15 6287 7244	
2	50	15 6287 7254	
2 1/2	63/65	15 6287 7264	
3	75	15 6287 7274	
4	100	15 6287 7284	

Werkstoff Ms

Werkstoffkombination:

Messing, Dichtung: Perbunan



Größe Zoll	DN mm	Bestell-Nr.	€ Stück
1/2	13	15 6287 7205	
3/4	19	15 6287 7215	
1	25	15 6287 7225	
1 1/4	32	15 6287 7235	
1 1/2	38/40	15 6287 7245	
2	50	15 6287 7255	
4	100	15 6287 7285	

Werkstoff Al

Werkstoffkombination:

Aluminiumlegierung, Dichtung: Perbunan



Größe Zoll	DN mm	Bestell-Nr.	€ Stück
1/2	13	15 6287 7206	
1	25	15 6287 7226	
1 1/4	32	15 6287 7236	
1 1/2	38/40	15 6287 7246	
2	50	15 6287 7256	
3	75	15 6287 7276	

Werkstoff PP

Werkstoffkombination:

Polypropylen, Dichtung: Perbunan



Größe Zoll	DN mm	Bestell-Nr.	€ Stück
1	25	15 6287 7227	
1 1/2	38/40	15 6287 7247	
2	50	15 6287 7257	

Vaterteil-Schalenkupplungen ES

Eigenschaften:

- Mit Pressaluschalen

Betriebsdruck: 16 bar, aus Polypropylen,
Größe 4": 10 bar

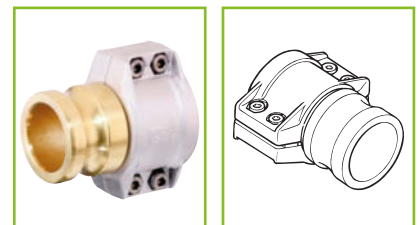

Werkstoff SS, Edelstahl 1.4408/1.4571

Größe Zoll	DN* mm	Bestell-Nr.	€ Stück
1/2	13 x 5	15 6287 7290	
3/4	19 x 6	15 6287 7300	
1	25 x 6	15 6287 7310	
1 1/4	32 x 6	15 6287 7320	
1 1/2	38 x 6,5	15 6287 7330	
1 1/2	40 x 7	15 6287 9451	
2	50 x 8	15 6287 7350	
2 1/2	63 x 8	15 6287 7360	
3	75 x 8	15 6287 7370	
4	100 x 8	15 6287 7380	



* DN: Schlauchinnendurchmesser x Wanddicke

Werkstoff Ms, Messing

Größe Zoll	DN* mm	Bestell-Nr.	€ Stück
1/2	13 x 5	15 6287 7291	
3/4	19 x 6	15 6287 7301	
1	25 x 6	15 6287 7311	
1 1/4	32 x 6	15 6287 7321	
1 1/2	38 x 6,5	15 6287 7331	
1 1/2	40 x 7	15 6287 7341	
2	50 x 8	15 6287 7351	
2 1/2	65 x 7	15 6287 7361	
3	75 x 8	15 6287 7371	
4	100 x 8	15 6287 7381	



* DN: Schlauchinnendurchmesser x Wanddicke

Werkstoff Al, Aluminiumlegierung

Größe Zoll	DN* mm	Bestell-Nr.	€ Stück
2	50 x 8	15 6287 9453	
3	75 x 8	15 6287 7373	
4	100 x 8	15 6287 9455	



* DN: Schlauchinnendurchmesser x Wanddicke

Werkstoff PP, Polypropylen

Größe Zoll	DN* mm	Bestell-Nr.	€ Stück
1	25 x 6	15 6287 7312	
1 1/2	38 x 6,5	15 6287 7332	
2	50 x 8	15 6287 7352	



* DN: Schlauchinnendurchmesser x Wanddicke

Mutterteil-Schalenkupplungen CS

Eigenschaften:

- Mit Pressaluschalen

Betriebsdruck: 16 bar, aus Polypropylen,
Größe 4": 10 bar

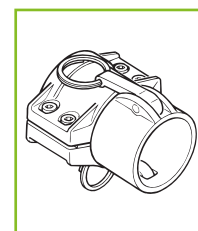

Werkstoff SS

Werkstoffkombination:

Edelstahl 1.4408/1.4571, Dichtung: Hypalon



Größe Zoll	DN* mm	Bestell-Nr.	€ Stück
1/2	13 x 5	15 6287 7294	
3/4	19 x 6	15 6287 7304	
1	25 x 6	15 6287 7314	
1 1/4	32 x 6	15 6287 7324	
1 1/2	38 x 6,5	15 6287 7334	
1 1/2	40 x 7	15 6287 9452	
2	50 x 8	15 6287 7354	
2 1/2	63 x 8	15 6287 7364	
3	75 x 8	15 6287 7374	
4	100 x 8	15 6287 7384	

* DN: Schlauchinnendurchmesser x Wanddicke

Werkstoff Ms

Werkstoffkombination:

Messing, Dichtung: Perbunan



Größe Zoll	DN* mm	Bestell-Nr.	€ Stück
1/2	13 x 5	15 6287 7295	
3/4	19 x 6	15 6287 7305	
1	25 x 6	15 6287 7315	
1 1/4	32 x 6	15 6287 7325	
1 1/2	38 x 6,5	15 6287 7335	
1 1/2	40 x 7	15 6287 7345	
2	50 x 8	15 6287 7355	
2 1/2	65 x 7	15 6287 7365	
3	75 x 8	15 6287 7375	
4	100 x 8	15 6287 7385	

* DN: Schlauchinnendurchmesser x Wanddicke

Werkstoff Al

Werkstoffkombination:

Aluminiumlegierung, Dichtung: Perbunan



Größe Zoll	DN* mm	Bestell-Nr.	€ Stück
3	75 x 8	15 6287 7377	
4	100 x 8	15 6287 9456	

* DN: Schlauchinnendurchmesser x Wanddicke

Werkstoff PP

Werkstoffkombination:

Polypropylen, Dichtung: Perbunan



Größe Zoll	DN* mm	Bestell-Nr.	€ Stück
1	25 x 6	15 6287 7316	
1 1/2	38 x 6,5	15 6287 7336	
2	50 x 8	15 6287 7356	

* DN: Schlauchinnendurchmesser x Wanddicke

Vaterteil-Kupplungen mit Flansch FLA

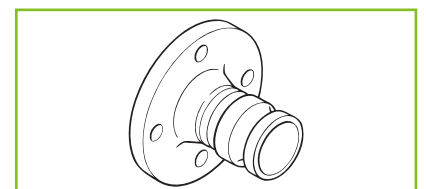

Werkstoff St, Stahl

Größe Zoll	Flansch/D mm	Bestell-Nr.	€ Stück
2	DN 50 PN 10/16	15 6287 9462	
2 1/2	DN 65 PN 10/16	15 6287 9463	

Größe Zoll	Flansch/D mm	Bestell-Nr.	€ Stück
3	DN 80 PN 10/16	15 6287 9464	
4	DN 100 PN 10/16	15 6287 9465	



Werkstoff SS, Edelstahl 1.4408/1.4571

Größe Zoll	Flansch/D mm	Bestell-Nr.	€ Stück
3/4	DN 20 PN 10/16	15 6287 7392	
1	DN 25 PN 10/16	15 6287 7394	
1 1/2	DN 40 PN 10/16	15 6287 7398	
2	DN 50 PN 10/16	15 6287 7400	

Größe Zoll	Flansch/D mm	Bestell-Nr.	€ Stück
2 1/2	DN 65 PN 10/16	15 6287 7402	
3	DN 80 PN 10/16	15 6287 7404	
4	DN 100 PN 10/16	15 6287 7406	



Mutterteil-Kuplung mit Flansch FLC

Werkstoffkombination:

SS: Edelstahl 1.4408/1.4571, Dichtung: Hypalon

Größe Zoll	Flansch/D mm	Bestell-Nr.	€ Stück
1/2	DN 15 PN 10/16	15 6287 7408	
3/4	DN 20 PN 10/16	15 6287 7410	
1	DN 25 PN 10/16	15 6287 7412	
1 1/4	DN 32 PN 10/16	15 6287 7414	
1 1/2	DN 40 PN 10/16	15 6287 7416	

Größe Zoll	Flansch/D mm	Bestell-Nr.	€ Stück
2	DN 50 PN 10/16	15 6287 7418	
2 1/2	DN 65 PN 10/16	15 6287 7420	
3	DN 80 PN 10/16	15 6287 7422	
4	DN 100 PN 10/16	15 6287 7424	

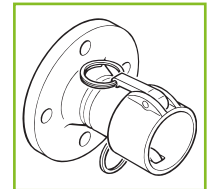

Vaterteil-Kuplungen mit Anschweißende AW

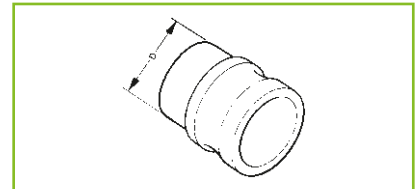

Werkstoff St, Stahl

Größe Zoll	Flansch/D mm	Bestell-Nr.	€ Stück
3/4	26,9	15 6287 9466	
1	33,7	15 6287 9467	
1 1/4	42,4	15 6287 9468	
1 1/2	48,3	15 6287 9469	

Größe Zoll	Flansch/D mm	Bestell-Nr.	€ Stück
2	60,3	15 6287 9470	
2 1/2	76,1	15 6287 9471	
3	88,9	15 6287 9472	
4	114,3	15 6287 9473	



Werkstoff SS, Edelstahl 1.4408/1.4571

Größe Zoll	Flansch/D mm	Bestell-Nr.	€ Stück
3/4	26,9	15 6287 7426	
1	33,7	15 6287 7428	
1 1/4	42,4	15 6287 7430	
1 1/2	48,3	15 6287 7432	

Größe Zoll	Flansch/D mm	Bestell-Nr.	€ Stück
2	60,3	15 6287 7434	
2 1/2	76,1	15 6287 7436	
3	88,9	15 6287 7438	
4	114,3	15 6287 7440	



Mutterteil-Kupplung mit Anschweißende DW

Werkstoffkombination:

SS: Edelstahl 1.4408/1.4571, Dichtung: Hypalon



Größe Zoll	Flansch/D mm	Bestell-Nr.	€ Stück
3/4	26,9	15 6287 7442	
1	33,7	15 6287 7444	
1 1/4	42,4	15 6287 7446	
1 1/2	48,4	15 6287 7448	

Größe Zoll	Flansch/D mm	Bestell-Nr.	€ Stück
2	60,3	15 6287 7450	
2 1/2	76,1	15 6287 7452	
3	88,9	15 6287 7454	
4	114,3	15 6287 7456	

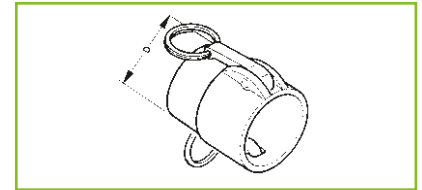

Kappe mit Öse für Kette DC

Eigenschaften:

- Für Hebelarmkupplung

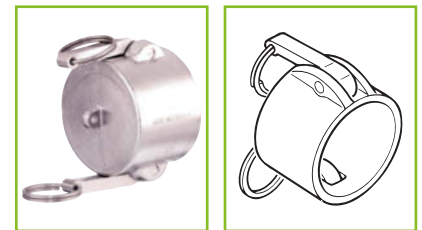

Werkstoff SS

Werkstoffkombination:

Edelstahl 1.4408/1.4571, Dichtung: Hypalon



Größe Zoll	Bestell-Nr.	€ Stück
1/2	15 6287 7464	
3/4	15 6287 7474	
1	15 6287 7484	
1 1/4	15 6287 7494	
1 1/2	15 6287 7504	

Größe Zoll	Bestell-Nr.	€ Stück
2	15 6287 7514	
2 1/2	15 6287 7524	
3	15 6287 7534	
4	15 6287 7544	

Werkstoff Ms

Werkstoffkombination:

Messing, Dichtung: Perbunan



Größe Zoll	Bestell-Nr.	€ Stück
1/2	15 6287 7465	
3/4	15 6287 7475	
1	15 6287 7485	
1 1/4	15 6287 7495	
1 1/2	15 6287 7505	

Größe Zoll	Bestell-Nr.	€ Stück
2	15 6287 7515	
2 1/2	15 6287 7525	
3	15 6287 7535	
4	15 6287 7545	

Werkstoff Al

Werkstoffkombination:

Aluminiumlegierung, Dichtung: Perbunan



Größe Zoll	Bestell-Nr.	€ Stück
1/2	15 6287 7466	
3/4	15 6287 7476	
1	15 6287 7486	
1 1/2	15 6287 7506	

Größe Zoll	Bestell-Nr.	€ Stück
2	15 6287 7516	
3	15 6287 7536	
4	15 6287 7546	

Werkstoff PP

Werkstoffkombination:

Polypropylen, Dichtung: Perbunan



Größe Zoll	Bestell-Nr.	€ Stück
1	15 6287 7487	
1 1/2	15 6287 7507	

Größe Zoll	Bestell-Nr.	€ Stück
2	15 6287 7517	

Stopfen mit Öse für Kette DP

Eigenschaften:

- Für Hebelarmkupplung

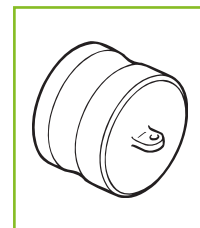

Werkstoff SS, Edelstahl 1.4408/1.4571

Größe Zoll	Bestell-Nr.	€ Stück
1/2	15 6287 7460	
3/4	15 6287 7470	
1	15 6287 7480	
1 1/4	15 6287 7490	
1 1/2	15 6287 7500	
2	15 6287 7510	
2 1/2	15 6287 7520	
3	15 6287 7530	
4	15 6287 7540	



Werkstoff Ms, Messing

Größe Zoll	Bestell-Nr.	€ Stück
1/2	15 6287 7461	
3/4	15 6287 7471	
1	15 6287 7481	
1 1/4	15 6287 7491	
1 1/2	15 6287 7501	
2	15 6287 7511	
2 1/2	15 6287 7521	
3	15 6287 7531	
4	15 6287 7541	



Werkstoff Al, Aluminiumlegierung

Größe Zoll	Bestell-Nr.	€ Stück
3/4	15 6287 7472	
1	15 6287 7482	
1 1/2	15 6287 7502	
2	15 6287 7512	
2 1/2	15 6287 7522	
3	15 6287 7532	
4	15 6287 7542	



Werkstoff PP, Polypropylen

Größe Zoll	Bestell-Nr.	€ Stück
1	15 6287 7483	
1 1/2	15 6287 7503	
2	15 6287 7513	



TECHNIK

HEBELARMKUPPLUNGEN MIT HEBELSICHERUNG AUS EDELSTAHL 1.4408/1.4571

Der Aufbau und die Funktion gleicht denen der Hebelarmkupplungen gemäß EN ISO 14420-7 (DIN 2828). Diese Kupplungen haben jedoch eine zusätzliche Sperrklinke, die das unbeabsichtigte Öffnen der Handhebel unter Druck, also ein unkontrolliertes Trennen der Kupplung verhindert.



Hebelarmkupplung mit Hebelsicherung aus Edelstahl

Größe 1	Größe 2	Werkstoff Edelstahl	Bestell-Nr.	€ Stück
AS 1"	G 1" IG	1.4408	15 6287 9421	
AS 1 1/4"	G 1 1/4" IG	1.4408	15 6287 9422	
AS 1 1/2"	G 1 1/2" IG	1.4408	15 6287 9423	
AS 2"	G 2" IG	1.4408	15 6287 9424	
AS 2 1/2"	G 2 1/2" IG	1.4408	15 6287 9425	
AS 3"	G 3" IG	1.4408	15 6287 9426	
DS 1"	G 1" IG	1.4408	15 6287 9427	
DS 1 1/4"	G 1 1/4" IG	1.4408	15 6287 9428	
DS 1 1/2"	G 1 1/2" IG	1.4408	15 6287 9429	
DS 2"	G 2" IG	1.4408	15 6287 9430	
DS 2 1/2"	G 2 1/2" IG	1.4408	15 6287 9431	
DS 3"	G 3" IG	1.4408	15 6287 9432	
ESS 1"	DN 25 x 6	1.4571	15 6287 9433	
ESS 1 1/4"	DN 32 x 6	1.4571	15 6287 9434	
ESS 1 1/2"	DN 38 x 6,5	1.4571	15 6287 9435	
ESS 2"	DN 50 x 8	1.4571	15 6287 9436	
ESS 2 1/2"	DN 65 x 7	1.4408	15 6287 9437	
ESS 3"	DN 75 x 8	1.4408	15 6287 9438	
CSS 1"	DN 25 x 6	1.4408	15 6287 9439	
CSS 1 1/4"	DN 32 x 6	1.4408	15 6287 9440	
CSS 1 1/2"	DN 38 x 6,5	1.4408	15 6287 9441	
CSS 2"	DN 50 x 8	1.4408	15 6287 9442	
CSS 2 1/2"	DN 65 x 7	1.4408	15 6287 9443	
CSS 3"	DN 75 x 8	1.4408	15 6287 9444	



Ersatzteil Kettenöse für Hebelarmkupplung aus Edelstahl

Größe Zoll	Werkstoff Edelstahl	Bestell-Nr.	€ Stück
SS 1	1.4571	15 6287 9445	
SS 1 1/4	1.4571	15 6287 9446	
SS 1 1/2	1.4571	15 6287 9447	
SS 2	1.4571	15 6287 9448	
SS 2 1/2	1.4571	15 6287 9449	
SS 3	1.4571	15 6287 9450	



Ersatzteil Handhebel mit Bolzen und Ring

Eigenschaften:

• Ersatzteil für Hebelarmkupplung

Zulassung/Norm:

• Nach EN ISO 14420-7 (DIN 2828)

Material: Bolzen und Ring aus Edelstahl



Typ	Abmessung L mm	Abmessung d mm	Abmessung s mm	Bestell-Nr.	€ Stück
1/2" / 3/4"	40	4	7,5	15 6287 7468	
1"	48	5,4	9,5	15 6287 7469	
1 1/2" - 3"	67	6,3	11	15 6287 7478	
1 1/4" / 4"	78	8	14	15 6287 7479	

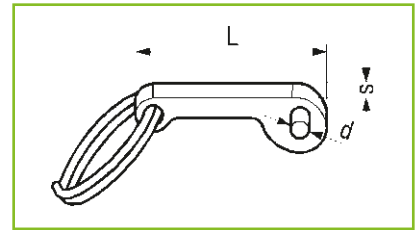

M-Kupplungsdichtungen SKD

Zulassung/Norm:

• Gemäß EN ISO 14420-7 (DIN 2828)



Werkstoff Pe, Perbunan

Größe Zoll	Abmessung D x d x s mm	Bestell-Nr.	€ Stück
1/2	26 x 17 x 4	15 6287 7550	
3/4	35 x 22 x 5,5	15 6287 7560	
1	40 x 27 x 6,4	15 6287 7570	
1 1/4	50 x 35 x 6,4	15 6287 7580	
1 1/2	56 x 41 x 6,4	15 6287 7590	

Größe Zoll	Abmessung D x d x s mm	Bestell-Nr.	€ Stück
2	67 x 51 x 6,4	15 6287 7600	
2 1/2	80 x 60 x 6,4	15 6287 7610	
3	95 x 76 x 6,4	15 6287 7620	
4	124 x 102 x 6,4	15 6287 7630	

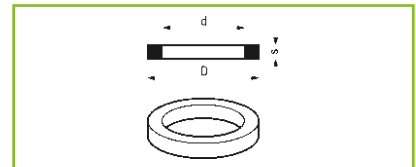

Werkstoff Vi/FEP

Größe Zoll	Abmessung D x d x s mm	Bestell-Nr.	€ Stück
1/2	26 x 17 x 4	15 6287 7551	
3/4	35 x 22 x 5,5	15 6287 7561	
1	40 x 27 x 6,4	15 6287 7571	
1 1/4	50 x 35 x 6,4	15 6287 7581	
1 1/2	56 x 41 x 6,4	15 6287 7591	

Größe Zoll	Abmessung D x d x s mm	Bestell-Nr.	€ Stück
2	67 x 51 x 6,4	15 6287 7601	
2 1/2	80 x 60 x 6,4	15 6287 7611	
3	95 x 76 x 6,4	15 6287 7621	
4	124 x 102 x 6,4	15 6287 7631	

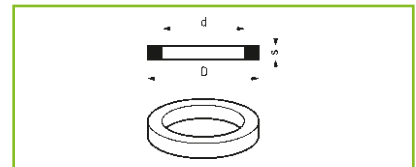

Werkstoff Hy/Hypalon

Größe Zoll	Abmessung D x d x s mm	Bestell-Nr.	€ Stück
1/2	26 x 17 x 4	15 6287 7552	
3/4	35 x 22 x 5,5	15 6287 7562	
1	40 x 27 x 6,4	15 6287 7572	
1 1/4	50 x 35 x 6,4	15 6287 7582	
1 1/2	56 x 41 x 6,4	15 6287 7592	

Größe Zoll	Abmessung D x d x s mm	Bestell-Nr.	€ Stück
2	67 x 51 x 6,4	15 6287 7602	
2 1/2	80 x 60 x 6,4	15 6287 7612	
3	95 x 76 x 6,4	15 6287 7622	
4	124 x 102 x 6,4	15 6287 7632	

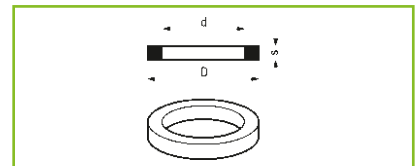

Werkstoff Te/Vi, PTFE/FEP

Größe Zoll	Abmessung D x d x s mm	Bestell-Nr.	€ Stück
1/2	26 x 17 x 4	15 6287 7553	
3/4	35 x 22 x 5,5	15 6287 7563	
1	40 x 27 x 6,4	15 6287 7573	
1 1/4	50 x 35 x 6,4	15 6287 7583	
1 1/2	56 x 41 x 6,4	15 6287 7593	

Größe Zoll	Abmessung D x d x s mm	Bestell-Nr.	€ Stück
2	67 x 51 x 6,4	15 6287 7603	
2 1/2	80 x 60 x 6,4	15 6287 7613	
3	95 x 76 x 6,4	15 6287 7623	
4	124 x 102 x 6,4	15 6287 7633	

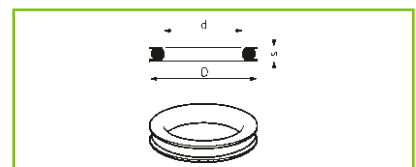

Werkstoff Te/Ep, PTFE/EPDM

Größe Zoll	Abmessung D x d x s mm	Bestell-Nr.	€ Stück
1	40 x 27 x 6,4	15 6287 7574	
1 1/4	50 x 35 x 6,4	15 6287 7584	
1 1/2	56 x 41 x 6,4	15 6287 7594	
2	67 x 51 x 6,4	15 6287 7604	

Größe Zoll	Abmessung D x d x s mm	Bestell-Nr.	€ Stück
2 1/2	80 x 60 x 6,4	15 6287 7614	
3	95 x 76 x 6,4	15 6287 7624	
4	124 x 102 x 6,4	15 6287 7634	

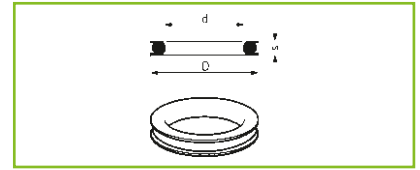

Drehgelenke DG

Eigenschaften:

- Schützen angeschlossene Schläuche vor Beanspruchung durch Torsion (Verdrehung)
- Erleichtern das Handling der Schlauchleitung

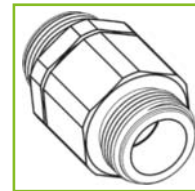

① AG-AG

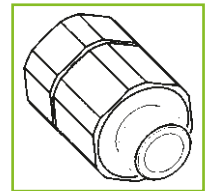

② AG-IG

Werkstoff SS

Werkstoffkombination:

Edelstahl 1.4571,

O-Ring: FPM, Gewindedichtung: PTFE

Abb.	Gewinde 1 Zoll	Gewinde 2 Zoll	Bestell-Nr.	€ Stück
①	G 1 1/2 AG	G 1 1/2 AG	15 6287 9667	
②	G 1/2 IG	G 1/2 AG	15 6287 9670	
②	G 3/4 IG	G 3/4 AG	15 6287 9672	
②	G 1 IG	G 1 AG	15 6287 9674	
②	G 1 1/4 IG	G 1 1/4 AG	15 6287 9676	
②	G 1 1/2 IG	G 1 1/2 AG	15 6287 9678	
②	G 2 IG	G 2 AG	15 6287 9680	
②	G 2 1/2 IG	G 2 1/2 AG	15 6287 9682	
②	G 3 IG	G 3 AG	15 6287 9684	
②	G 4 IG	G 4 AG	15 6287 9686	



Werkstoff Ms

Werkstoffkombination:

Messing, O-Ring: FPM,

Gewindedichtung: Vulkollan®/Polyurethan



Abb.	Gewinde 1 Zoll	Gewinde 2 Zoll	Bestell-Nr.	€ Stück
①	G 1 AG	G 1 AG	15 6287 9665	
①	G 1 1/2 AG	G 1 1/2 AG	15 6287 9666	
①	G 1 1/2 AG	G 2 AG	15 6287 9668	
①	G 2 AG	G 2 AG	15 6287 9669	
②	G 1/2 IG	G 1/2 AG	15 6287 9671	
②	G 3/4 IG	G 3/4 AG	15 6287 9673	
②	G 1 IG	G 1 AG	15 6287 9675	
②	G 1 1/4 IG	G 1 1/4 AG	15 6287 9677	
②	G 1 1/2 IG	G 1 1/2 AG	15 6287 9679	
②	G 2 IG	G 2 AG	15 6287 9681	
②	G 2 1/2 IG	G 2 1/2 AG	15 6287 9683	
②	G 3 IG	G 3 AG	15 6287 9685	
②	G 4 IG	G 4 AG	15 6287 9687	

Dampfdrehgelenk DDG

Eigenschaften:

- Variante des querkraftstabilen, doppelreihigen Drehgelenks
 - Dichtmittel bestehend aus speziellem, dampfbeständigem Elstomer
 - Erhöhte Wandstärke
- Einsatzbereiche:**
- Dampf bzw. Heißwasser

Technische Daten:

Betriebsdruck: Mit FFKM-Dichtung: PN 25
Mit EPDM-Dichtung: PN 10

Temperaturbereich: Dichtung aus FFKM =
0 °C bis 225 °C
Dichtung aus EPDM =
0 °C bis 180 °C



Gewinde bds. Zoll	Werkstoff Edelstahl	Bestell-Nr.	€ Stück
G 3/4 IG/AG	1.4571	15 6287 9113	
G 1 IG/AG	1.4301	15 6287 9114	



Maschinendrehgelenk DGLL

Eigenschaften:

- Industriekugellager und X-Ringe als Dichtmittel
 - Reduzierung des Mediendrucks auf die Drehbarkeit
- Einsatzbereiche:**
- Maschinenbau, z. B. für Robotikanwendungen

Technische Daten:

Material: Werkstoff SS, Edelstahl 1.4571,
Dichtungen: FPM, NBR

Temperaturbereich: -20 °C bis 100 °C



DN	Innengewinde Zoll	Außengewinde Zoll	Bestell-Nr.	€ Stück
19	G 3/4	G 3/4	15 6287 9003	
25	G 3/4	G 1	15 6287 9013	
19	G 3/4	G 1	15 6287 9023	
25*	G 1	G 1	15 6287 9033	
25**	G 1	G 1	15 6287 9053	
25	NPT 1	NPT 1	15 6287 9063	
40	NPT 1 1/2	NPT 1 1/2	15 6287 9073	
80	NPT 3	NPT 3	15 6287 9083	

* RS Lager

** Industrielager



Kugeldrehgelenk KDG

Eigenschaften:

- Vermeidet Torsion und Abknicken von Schlauchleitungen
- Schwenkwinkel insgesamt ca. 50°
- Keine störende Kanten im Durchflussbereich

Material: Werkstoff SS, Edelstahl 1.4571,
O-Ringe: FPM, Gewindedichtung: PTFE



Gewinde 1 Zoll	Gewinde 2 Zoll	Bestell-Nr.	€ Stück
G 1 IG	G 1 AG	15 6287 9688	
G 1 AG	G 1 AG	15 6287 9689	
G 1 1/4 IG	G 1 1/4 AG	15 6287 9690	
G 1 1/4 AG	G 1 1/4 AG	15 6287 9691	
G 1 1/2 IG	G 1 1/2 AG	15 6287 9692	
G 1 1/2 AG	G 1 1/2 AG	15 6287 9693	
G 2 IG	G 2 AG	15 6287 9694	
G 2 AG	G 2 AG	15 6287 9695	
G 2 1/2 IG	G 2 1/2 AG	15 6287 9696	
G 2 1/2 AG	G 2 1/2 AG	15 6287 9697	
G 3 IG	G 3 AG	15 6287 9698	
G 3 AG	G 3 AG	15 6287 9699	
G 4 IG	G 4 AG	15 6287 9700	
G 4 AG	G 4 AG	15 6287 9701	

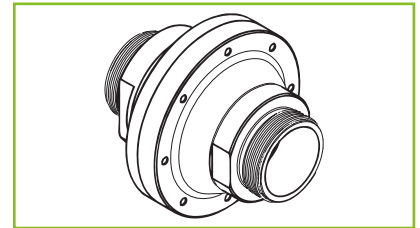



TECHNIK

TROCKENKUPPLUNGEN

Trockenkupplungen ermöglichen ein schnelles An- und Abkuppeln gefüllter und unter Betriebsdruck stehender Schlauch- und Rohrleitungen ohne signifikanten Austritt, bzw. Verlust des Fördermediums. Sie kommen überall dort zum Einsatz, wo der Mensch und/oder die Umwelt vor dem Austreten gefährlicher Medien (ätzend, toxisch, explosiv etc.) geschützt, oder umgekehrt sensible Medien (z. B. Lebensmittel sowie Produkte in Pharma- und Feinchemie) vor einer Kontamination durch die Umwelt bewahrt werden müssen.

Je nach Einsatzgebiet bedarf es ganz unterschiedlicher technischer Ausführungen, die jedoch alle nach folgendem Grundprinzip arbeiten: Die beiden Kupplungshälften sind im getrennten (entkuppelten) Zustand über einen Verschlussmechanismus abgesperrt, so dass kein Medium austreten kann. Beim Kuppeln werden die beiden Hälften zunächst mediendicht miteinander verbunden, bevor die Verschlussmechanismen geöffnet werden und einen Strömungskanal innerhalb der Kupplung freigeben. Umgekehrt werden vor dem Trennen die beiden Kupplungshälften erst wieder abgesperrt und somit der Strömungskanal geschlossen.

Die sichere Auswahl und Auslegung des geeigneten Trockenkupplungstyps ist nur durch einen Fachmann möglich, so dass grundsätzlich individuelle Anfragen und Beratungen erforderlich sind. In diesem Katalog beschränken wir uns deshalb auf die, im Standard-Markt typischerweise eingesetzten, Technologien. Hier unterscheidet man zwischen den ventilgesteuerten schließenden Systemen und den neueren „Full-Flow“-Bauformen.

TR-Serie: „Die moderne Ventiltechnologie“

Jede Kupplungshälfte ist mit einem Teller-ventil ausgestattet, das axial im Leitungsquerschnitt positioniert ist. Die Gehäuse sind an der Ruheposition der Ventile jeweils so verengt, dass sie im ungekuppelten Zustand vollständig verschlossen werden. Zum Kuppeln wird das Mutterteil auf das Vaterteil aufgesetzt und anschließend im Uhrzeigersinn gedreht. Das Vaterteil wird dabei über an seiner Außenseite angeordneten schraubenförmigen Nuten in das Mutterteil gezogen. Nach einer Drehung von 10° sind beide Hälften fest verbunden. Danach verschieben sich die Ventilpositionen gegenüber den Ventilsitzen, so dass das Ventilpaar nach einer Drehung von insgesamt 120° im erweiterten Leitungsquerschnitt des Vaterteils positioniert ist und einen ringförmigen Strömungskanal freigibt. Beim Entkuppeln läuft der Vorgang in umgekehrter Reihenfolge ab.

Vorteile:

- Energieeffizient: Bessere Durchflusseigenschaften im Vergleich zur Basislösung (TM-Serie) ermöglichen niedrigeren Druckverlust bei gleichem Mengenstrom bzw. höheren Mengenstrom bei gleichem Druckverlust
- Besser reinigbar (Kinematik komplett nicht medienberührt)
- Einfach gegen Druck zu kuppeln

Empfohlener Einsatzbereich:

- Geeignet für alle Fluide (Flüssigkeiten und Gase), auch für zähflüssige Medien
- Bis zu Betriebsdrücken von 25 bar (bei SS, Ms), bzw. 16 bar (bei Al)



TR-SERIE

Trockenkupplungen TR, Varterteil

Eigenschaften:

- Mit Innengewinde



Werkstoff SS

Werkstoffkombination: Edelstahl 1.4401/ 1.4571,
O-Ring: KFM, Gewindedichtung: PTFE



Innendurchmesser mm	Kupplungsdurchmesser D mm	Größe Gewinde Zoll	Bestell-Nr.	€ Stück
25	44	1	15 6287 9703	
32	54	1 1/4	15 6287 9705	
40	63	1 1/2	15 6287 9707	
50	80	2	15 6287 9709	
65	94	2 1/2	15 6287 9711	
80	118	3	15 6287 9713	
100	146	4	15 6287 9715	

Werkstoff Ms

Werkstoffkombination: Messing, O-Ring: KFM,
Gewindedichtung: Vulkollan®/Polyurethan



Innendurchmesser mm	Kupplungsdurchmesser D mm	Größe Gewinde Zoll	Bestell-Nr.	€ Stück
25	44	1	15 6287 9704	
40	63	1 1/2	15 6287 9708	
50	80	2	15 6287 9710	

Staubstopfen/Staubkappe, Werkstoff PP, Polypropylen

Abb.	Größe DN	für DN* mm	Bestell-Nr.	€ Stück
①	25	44	15 6287 9731	
①	32	54	15 6287 9732	
①	40	63	15 6287 9733	
①	50	80	15 6287 9734	
①	65	94	15 6287 9735	
①	80	118	15 6287 9736	
①	100	146	15 6287 9737	
②	25	44	15 6287 9738	
②	32	54	15 6287 9739	
②	40	63	15 6287 9740	
②	50	80	15 6287 9741	
②	65	94	15 6287 9742	
②	80	118	15 6287 9743	
②	100	146	15 6287 9744	

* DN: Kupplungsdurchmesser

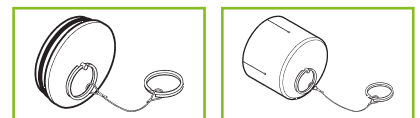

① Staubstopfen

② Staubkappe





TX-SERIE: „DIE NEUE GENERATION – UND TROTZDEM STANAG-KOMPATIBEL“

Die TX-Trockenkupplungen bestehen aus zwei Kupplungshälften (Vaterteil und Mutterteil), die mit je einem Teller-Ab-sperrventil ausgestattet sind. Zum Aufkuppeln wird das Mutterteil axial auf das Vaterteil gesetzt. Durch eine Drehbewegung werden die Kupplungshälften mediendicht miteinander verbunden. Das Weiterdrehen um ca. 100° öffnet die Ventile durch übersetztes Verschieben in den Bauch des Vaterteils womit ein ringförmiger Strömungskanal frei gegeben wird. Beim Abkuppeln erfolgt die Drehbewegung in entgegengesetzte Richtung: Der Strömungskanal in beiden Gehäusehälften wird mediendicht verschlossen und erst dann werden die Kupplungshälften voneinander getrennt.

Vorteile:

- Standardisierte Trockenkupplung nach dem Bajonett-Prinzip STANAG 3756
- Hohe Durchflussmengen bei geringem Druckverlust
- Fixierte Ventilfehrung für störungsfreien Betrieb auch bei hohen Durchflussraten, Drucksitzen und Pumpenvibrationen
- Geringe Wartungsdauer durch modularen Aufbau
- Integriertes Hochleistungs-drehgelenk – nahezu druckneutral mit geringer Reibung und hoher Querkraftstabilität, wartungsfrei

Empfohlene Einsatzbereiche:

- Geeignet für alle Fluide (Flüssigkeiten und Gase), auch für zähflüssige Medien
- Bis zu Betriebsdrücken von 25 bar (bei SS), bzw. 16 bar (bei Al)

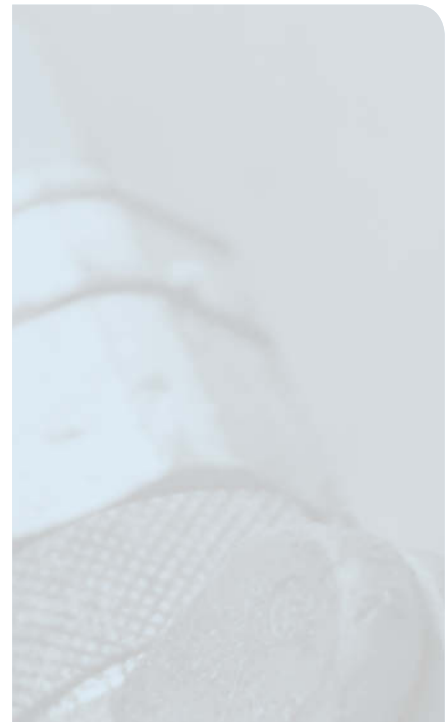

Trockenkupplungen TX

Eigenschaften:

- Mit Innengewinde



① Vaterteil



② Mutterteil

Werkstoff SS

Werkstoffkombination:

Edelstahl 1.4401/1.4571, O-Ring: FKM, Dichtung: PTFE

Abb.	Größe DN	Größe Gewinde Zoll	DN* mm	Bestell-Nr.	€ Stück
①	25	G 1	56	15 6287 8933	
①	50	G 2	70	15 6287 8937	
①	65	G 2 1/2	105	15 6287 8944	
①	80	G 3	119	15 6287 8948	
①	100	G 4	164	15 6287 8952	
②	25	G 1	56	15 6287 8956	
②	50	G 2	70	15 6287 8960	
②	65	G 2 1/2	105	15 6287 8965	
②	80	G 3	119	15 6287 8969	
②	100	G 4	164	15 6287 8977	

* DN: Kupplungsdurchmesser



Werkstoff Al

Werkstoffkombination:

Aluminiumlegierung, O-Ring: FKM, Dichtung: Vulkollan®/Polyurethan



Abb.	Größe DN	Größe Gewinde Zoll	DN* mm	Bestell-Nr.	€ Stück
①	25	G 1	56	15 6287 8935	
①	50	G 2	70	15 6287 8939	
①	65	G 2 1/2	105	15 6287 8946	
①	80	G 3	119	15 6287 8950	
①	100	G 4	164	15 6287 8954	
②	25	G 1	56	15 6287 8958	
②	50	G 2	70	15 6287 8963	
②	65	G 2 1/2	105	15 6287 8967	
②	80	G 3	119	15 6287 8975	
②	100	G 4	165	15 6287 8979	

* DN: Kupplungsdurchmesser

Staubstopfen/Staubkappe

Werkstoff: PP/Polypropylen



Abb.	Größe DN	für DN* mm	Bestell-Nr.	€ Stück
①	25	56	15 6287 8982	
①	50	70	15 6287 8984	
①	65	105	15 6287 8986	
①	80	119	15 6287 8988	
①	100	165	15 6287 8990	
②	25	56	15 6287 8993	
②	50	70	15 6287 8995	
②	65	105	15 6287 8997	
②	80	119	15 6287 8999	
②	100	165	15 6287 9005	

* DN: Kupplungsdurchmesser

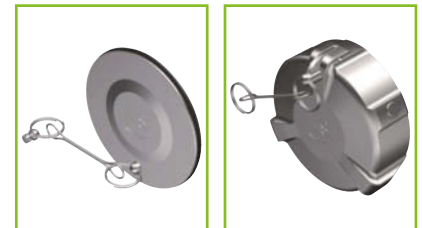

① Staubstopfen

② Staubkappe

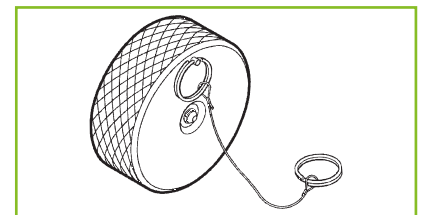

TD-SERIE: „DIE VENTIL-TECHNOLOGIE FÜR DAMPF“

Jede Kupplungshälfte ist mit einem Teller-ventil ausgestattet, das axial im Leitungsquerschnitt positioniert ist. Die Gehäuse sind an der Ruheposition der Ventile jeweils so verengt, dass sie im ungekuppelten Zustand vollständig verschlossen werden. Zum Kuppeln wird das Mutterteil auf das Vaterteil aufgesetzt und anschließend im Uhrzeigersinn gedreht. Das Vaterteil wird dabei über an seiner Außenseite angeordneten schraubenförmigen Nuten in das Mutterteil gezogen. Nach einer Drehung von 10° sind beide Hälften fest verbunden. Danach verschieben sich die Ventilpositionen gegenüber den Ventilsitzen, so dass das Ventilpaar nach einer Drehung von insgesamt 120° im erwei-

terten Leitungsquerschnitt des Vaterteils positioniert ist und einen ringförmigen Strömungskanal freigibt. Beim Entkuppeln läuft der Vorgang in umgekehrter Reihenfolge ab.

Vorteile:

- Thermisch belastbar bis 210 °C
- Einfach gegen Druck zu kuppeln
- Schlauchschonung durch automatischen Vakuumausgleich und Möglichkeit der Kondensatentleerung

Empfohlene Einsatzbereiche:

- Sattdampf bis 20 bar
- Heißwasser



Trockenkupplung TD

Eigenschaften:

- Mit Innengewinde

Material: Werkstoff SS, Edelstahl 1.4401/1.4571, O-Ring: EPDM, Gewindedichtung: NOVAPRESS®;
Werkstoff Ms, Messing, O-Ring: EPDM, Gewindedichtung: NOVAPRESS®



Abb.	Größe DN	Gewinde Zoll	Werkstoff	Bestell-Nr.	€ Stück
①	25	G 1 IG	SS	15 6287 9793	
①	25	G 1 IG	Ms	15 6287 9794	
②	25	G 1 IG	SS	15 6287 9795	
②	25	G 1 IG	Ms	15 6287 9796	



① Vaterteil



② Mutterteil



TECHNIK

TK-SERIE: DIE „FULL-FLOW“-TECHNOLOGIE MIT KUGELPRINZIP

Die beiden Kupplungshälften sind im entkuppelten Zustand durch jeweils ein Absperrventil auf Kugelhahnbasis verschlossen. Ein Öffnen vor dem Kuppeln wird durch eine Sicherheitsverriegelung verhindert. Die Verbindung der beiden Hälften wird über Knaggen – ähnlich dem Storzprinzip – realisiert. Durch eine 90°-Drehung der beiden Hälften relativ zueinander wird die Verbindung sichergestellt. Nach dem Kuppeln ist die Verriegelung der Kugelventile aufgehoben, sie können nun jeweils mit einem Hebel betätigt werden, um den vollen Strömungsquerschnitt freizugeben. Nach dem Öffnen auch nur eines der beiden Kugelventile verhindert eine integrierte Verriegelungsfunktion ein Abkuppeln bei geöffnetem Strömungsquerschnitt und damit das unkontrollierte Leerlaufen der Schlauchleitung bzw. des Behälters.

Vorteile:

- Energieeffizient: minimalste Druckverluste, respektive maximaler Durchsatz
- Sehr gute Reinigbarkeit und Molchfähigkeit

- Minimalstes Verstopfungsrisiko
- Geringe Betätigungskräfte
- Leichte Bedienbarkeit unabhängig vom Mediendruck
- Unisex-Variante verfügbar
- Aufbau im Baukastensystem zur Adaptierung an unterschiedlichste Anwendungsfelder/Anforderungen – weit über die in diesem Katalog dargestellten Features hinaus

Empfohlene Einsatzbereiche:

- Geeignet für alle Fluide (Flüssigkeiten und Gase) auch für zähflüssige und sogar pastöse Medien (z. B. Schweröl, Bitumen etc.)
- Insbesondere in Prozessen, bei denen die Sicherheit einer Trockenkupplung keinen Einfluss auf den Druckverlust bzw. den Mengendurchsatz haben darf
- In Prozessen, die eine sehr gute Reinigbarkeit oder gar Molchfähigkeit erfordern
- In Prozessen, bei denen Fremdkörper nicht ausgeschlossen werden können

Info

Weitere Ausführungen auf Anfrage lieferbar.



„Full-Flow“-Trockenkupplung TKU

Eigenschaften:

- Schlaucheinheit mit integriertem Drehgelenk
- Standardanschluss mit BSP-Gewinde und Unisex-Trennstelle
- Mit großem Handhebel, optisch durch Farben codiert
- Automatische Verriegelung gegen ungewolltes Öffnen integriert

Einsatzbereiche:

- Für Standard-Chemieanwendungen

Technische Daten:

Material: Werkstoff SS, Edelstahl 1.4408/1.4571,
Dichtung: FPM, Kugeldichtung: PTFE,
Gewindedichtung: PTFE,
Schutzkappe: PA mit FPM-Dichtung

Betriebsdruck: 25 bar

Temperaturbeständigkeit: -40 °C bis +150 °C

Größe Abb.	DN	Anschluss Zoll	Bestell-Nr.	€
				Stück
①	25	G 1	15 6287 9116	
①	38	G 2	15 6287 9118	
①	50	G 2	15 6287 9120	
①	80	G 3	15 6287 9123	
①	100	G 4	15 6287 9125	

Größe Abb.	DN	Anschluss Zoll	Bestell-Nr.	€
				Stück
②	25	G 1	15 6287 9117	
②	38	G 2	15 6287 9119	
②	50	G 2	15 6287 9121	
②	80	G 3	15 6287 9124	
②	100	G 4	15 6287 9126	



① TKUD-Schlaucheinheit mit integriertem Drehgelenk



② TKUF-Tankeinheit mit fixiertem Drehgelenk

„Full-Flow“-Trockenkupplung TKM

Eigenschaften:

- Standardanschluss mit BSP-Innengewinde
- Mit großem Handhebel, optisch durch Farben codiert
- Automatische Verriegelung gegen ungewolltes Öffnen integriert
- Vaterteil = TKMV-Schlaucheinheit mit integriertem Drehgelenk
- Mutterteil = TKMM-Tankeinheit mit fixiertem Drehgelenk

Technische Daten:

Material: Werkstoff SS, Edelstahl
1.4408/1.4571,
Dichtung: FFPM, Kugeldichtung: PTFE,
Gewindedichtung: PTFE,
Schutzkappe aus PA mit FPD-Dichtung

Betriebsdruck: 25 bar

Temperaturbeständigkeit: -40 °C bis +150 °C

Ausführung	Größe DN mm	Anschluss Zoll	Bestell-Nr.	€ Stück
Vaterteil	25	G 1	15 6287 8910	
Mutterteil	25	G 1	15 6287 8905	
Vaterteil	38	G 1 1/2	15 6287 8920	
Mutterteil	38	G 1 1/2	15 6287 8915	





TECHNIK

NOTTRENNKUPPLUNGEN

Nottrennkupplungen (auch Abreißkupplungen genannt) sind Sicherheitskomponenten. Sie werden in Verladeprozessen eingesetzt, um eine der größten Gefahrenquellen zu vermeiden: Die ungewollte und überproportionale Zugbelastung auf die Verladeleitung, wie sie beispielsweise durch ein verfrühtes Losfahren von LKWs und Zügen oder durch ein Verdriften von Schiffen entstehen würde.

Derartige Zugbelastungen können sowohl die Anschlussstellen als auch die Verladeleitung selbst mechanisch beschädigen, oder gar zerstören und dadurch bedingt sogar zu einem unkontrollierten Austritt der zu verladenden Medien mit entsprechenden Risiken für Mensch und Umwelt führen. Bei der Verladung gefährlicher Medien (ätzend, toxisch, explosiv etc.) wird der Einsatz von Nottrennkupplungen daher im zunehmenden Maße zum Standard, um Betriebsunfällen vorzubeugen.

Nottrennkupplungen sind dazu typischerweise mit zwei Funktionen ausgestattet:

Funktion 1): Ein definierter Trennmechanismus, der hinreichend weit vor der Belastungsgrenze anspricht und die Leitung zwischen der mobilen Einheit und dem Verladesystem trennt.

Funktion 2): Eine spontane Verschlussautomatik für beide Trennstellen, um das Austreten der Medien zu verhindern.

Je nach Einsatzgebiet bedarf es ganz unterschiedlicher technischer Ausführungen, um diese beiden Funktionen zuverlässig abzubilden. Die sichere Auswahl und Auslegung des geeigneten Typs ist

daher nur durch einen Fachmann möglich, so dass grundsätzlich individuelle Anfragen und Beratungen erforderlich sind. In diesem Katalog beschränken wir uns deshalb auf die im breiten Markt typischerweise eingesetzten Basistechnologien.

ABV-Serie: „Die Universallösung“

Geeignet für alle Fluide (Flüssigkeiten und Gase) bis zu einem Betriebsdruck von 16 bar (SS, Ms) bzw. 10 bar (Al). Für höhere Drücke empfehlen wir den Einsatz der ABV-S. Die ABV-Serie deckt als Universallösung einen großen Teil der Einsatzbereiche für Nottrennkupplungen ab. Sie trennt die Leitung bei einer definierten Zugbelastung. Als Auslöseelemente dienen drei sogenannte Bruchbolzen, die zwei fast identische Kupplungshälften über Flanschpaare verbinden. Bei Überschreiten ihrer Zugfestigkeit brechen diese Bolzen und geben die Kupplungshälften frei. Diese sind mit je einem Rückschlagventil ausgestattet, die die Trennstellen schlagartig verschließen. Vor der Trennung der Kupplungshälften stützen sich die Ventile gegenseitig ab und halten somit den Strömungskanal offen.

Empfohlene Einsatzbereiche:

- Für Schläuche und Rohrleitung mit hinreichender mechanischer Belastbarkeit. Bei geringer Belastbarkeit, wie z. B. bei Kunststoffspiralschläuchen, empfehlen wir die **ABV-S-Serie**
- Einbausituation mit geringen bis mäßigen Quer- und Zugkräften, bei starker Quer- oder Zugkraftbelastung empfehlen wir den Einsatz der **ABV-S-Serie**

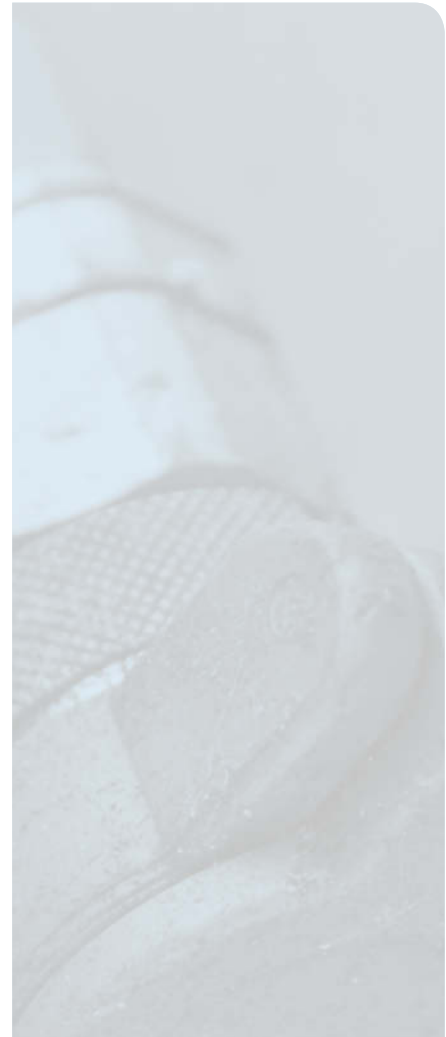

Nottrennkupplung ABV

Eigenschaften:

- Beidseitig Innengewinde
- Mit Bruchbolzen

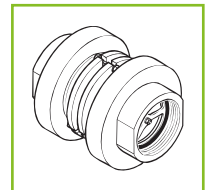

Werkstoff SS

Werkstoffkombination:

Edelstahl 1.4401/1.4575, O-Ring: FKM, Dichtung: PTFE



Größe DN	Größe Gewinde Zoll	Bestell-Nr.	€ Stück
50	G 2	15 6287 9800	
80	G 3	15 6287 9804	
100	G 4	15 6287 9807	

Werkstoff Al

Werkstoffkombination:

Aluminiumlegierung, O-Ring: FKM, Dichtung:
Vulkollan®/Polyurethan



Größe DN	Größe Gewinde Zoll	Bestell-Nr.	€ Stück
80	G 3	15 6287 9806	
100	G 4	15 6287 9809	

Ersatzteil Bruchbolzen

Material: Werkstoff SS, Edelstahl 1.4401/1.4571

Info

Weitere Anschlussstypen (NPT, Flansch)
auf Anfrage lieferbar.



Größe DN	Größe Gewinde	Bestell-Nr.	€ Stück
25	M 6 x 25	15 6287 9115	
50	M 6 x 25	15 6287 9811	
80	M 6 x 25	15 6287 9813	
100	M 8 x 25	15 6287 9814	



ABV-S-SERIE: „DIE ERGÄNZUNG ZUR UNIVERSALLÖSUNG“

Die Nottrennkupplungen der ABV-S-Serie trennen die Leitungen bei Überschreitung eines vorgegebenen Bewegungsradius der mobilen Einheit. Der Bewegungsradius wird über die Länge und Position eines anlagenseitig fixierten Zugseils begrenzt, welches bei Zugbelastung die Nottrennung auslöst. Seine Länge und Befestigung muss derart gewählt werden, dass es für jeden denkbaren Bewegungsfall eher gespannt ist als die Verladeleitung. Die Kupplungshälften sind jeweils mit einem Rückschlagventil ausgestattet, die sich im Betriebszustand (vor der Trennung) gegenseitig abstützen und somit den Strömungskanal offenhalten. Im Falle der Nottrennung entfällt die abstützende Wirkung, so dass die Ventile die Trennstellen schlagartig verschließen.

Empfohlene Einsatzbereiche:

Die ABV-S-Serie ergänzt die **ABV-Serie** besonders

- Für Verladeleitungen mit geringer Belastbarkeit, wie z. B. beim Einsatz von Kunststoffspiralschläuchen oder Folienwickelschläuchen
- Bei hohen Drücken und/oder großen Nennweiten
- Bei starken Querkräften in der Einbausituation

Für größere Nennweiten sind die erforderlichen Flanschblätter gleich in den Gehäusehälften integriert (Flanschtyp auf Anfrage).



Nottrennkupplung ABV-S

Eigenschaften:

- Mit Seilzugauslösung und Festflanschanschluss

Zulassung/Norm:

- Gewinde G = DIN ISO 228/BSP

Werkstoffkombination: Edelstahl 1.4401/1.4571,
O-Ring: FKM

Größe DN	Flansch	Bestell-Nr.	€ Stück
25	G 1"	15 6287 9815	
50	G 2"	15 6287 9821	
80	G 3"	15 6287 9825	
100	G 4"	15 6287 9828	
200	ASA 150	15 6287 9831	
300	PN 10	15 6287 9832	
200	PN 16	15 6287 9833	
250	PN 10	15 6287 9834	
150	ASA 300	15 6287 9835	
150	PN 25	15 6287 9836	
200	PN 10	15 6287 9837	
150	ASA 150	15 6287 9838	
150	PN 10/16	15 6287 9839	

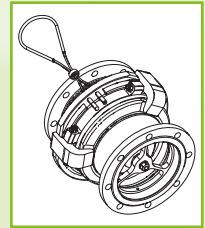

Info

Weitere Anschlussstypen
(IG, AG Flansche) auf Anfrage lieferbar.



Dampfstrahlgerät DSG

Eigenschaften:

- Zur natürlichen Wasserdampfreinigung, ohne Chemie
- Heißer Dampf dringt in kleinste Spalten ein
- Löst hartnäckigen Schmutz
- Neutralisiert Keime und Bakterien
- Energieeffizient – ein Liter Wasser ergibt 1600 Liter Dampf

Zulassung/Norm:

- Zulassungszone ATEX 1+2

Einsatzbereiche:

- Viele Bereiche der Chemie-, Pharma-, Lebensmittelindustrie

Material: Werkstoff SS, Edelstahl 1.4401/1.4571

Info

Dampfdrehgelenk für den Schlauchanschluss – verbessert das Handling zusätzlich und vermeidet Schlauchtorsion; Strahlverlängerung 600 mm (weitere Längen auf Anfrage); diverse Düsen mit verschiedenen Strahlformen und Durchsätzen; Düsenkit mit Fächerdüse LA 40-25; Düsenkit mit Punktstrahldüse LA 60-0; Düsenkit mit Vollkegeldüse DBIF 47; Dampftrockenkupplung TD – verschleißt beim Entkuppeln die Leitungsenden sicher, selbst wenn noch Dampf ansteht.

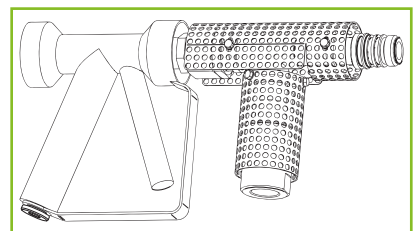

Gewicht kg	Bestell-Nr.	€ Stück
3	15 6287 9221	

Dampfstrahlgeräte-Zubehör

Material:

Werkstoff SS, Edelstahl 1.4401/1.4571



Bezeichnung	Bestell-Nr.	€ Stück
Verlängerung	15 6287 9289	
Flachstrahldüse	15 6287 9130	
Punktstrahldüse	15 6287 9291	
Zusatz-Handgriff	15 6287 9566	
Vollkegeldüse	15 6287 9131	



Kugelhahn, Baureihe 990

Eigenschaften:

- Voller Durchgang nach DIN EN 1983
- Innen- und Außengewinde nach DIN ISO 228
- Ausblässichere vernickelte Messingschaltwelle

Einsatzbereiche:

- Wasser
- Öl
- Druckluft
- Kraftstoffe

Technische Daten:

Material: Gehäuse: Messing CW617N, vernickelt;
 Kugel: Messing CW614N, verchromt;
 Kugeldichtung: PTFE;
 Schaltwellendichtung: O-Ringe, Viton;
 Hebelgriff: Stahl verzinkt, mit roter Kunststoffummantelung;
 Flügelgriff: Aluminium, rot lackiert;
 ISO-T Griff: PA 6

Betriebsdruck: 40 bar
 Temperaturbereich: -20 °C bis +180 °C, ISO-T Griff
 -20 °C bis +150 °C



mit Hebelgriff



mit Flügelgriff

Griffform	Gewinde 1 Zoll	Gewinde 2 Zoll	DN mm	LW mm	Bestell-Nr.	€ Stück
Hebelgriff	IG 1/4	IG 1/4	6	8,0	15 6289 0917	
Hebelgriff	IG 3/8	IG 3/8	10	9,5	15 6289 0919	
Hebelgriff	IG 1/2	IG 1/2	15	14,7	15 6289 0921	
Hebelgriff	IG 3/4	IG 3/4	20	19,0	15 6289 0923	
Hebelgriff	IG 1	IG 1	25	23,8	15 6289 0925	
Hebelgriff	IG 1 1/4	IG 1.1/4	32	30,0	15 6289 0927	
Hebelgriff	IG 1 1/2	IG 1.1/2	40	38,0	15 6289 0929	
Hebelgriff	IG 1/4	AG 1/4	6	8,0	15 6289 0931	
Hebelgriff	IG 3/8	AG 3/8	10	9,5	15 6289 0933	
Hebelgriff	IG 1/2	AG 1/2	15	14,7	15 6289 0935	
Hebelgriff	IG 3/4	AG 3/4	20	19,0	15 6289 0937	
Hebelgriff	IG 1	AG 1	25	23,8	15 6289 0939	
Hebelgriff	IG 1 1/4	AG 1.1/4	32	30,0	15 6289 0941	
Hebelgriff	IG 1 1/2	AG 1.1/2	40	38,0	15 6289 0943	
Flügelgriff	IG 1/4	IG 1/4	6	8,0	15 6289 0945	
Flügelgriff	IG 3/8	IG 3/8	10	9,5	15 6289 0947	
Flügelgriff	IG 1/2	IG 1/2	15	14,7	15 6289 0949	
Flügelgriff	IG 3/4	IG 3/4	20	19,0	15 6289 0951	
Flügelgriff	IG 1	IG 1	25	23,8	15 6289 0953	
Flügelgriff	IG 1/4	AG 1/4	6	8,0	15 6289 0955	
Flügelgriff	IG 3/8	AG 3/8	10	9,5	15 6289 0957	
Flügelgriff	IG 1/2	AG 1/2	15	14,7	15 6289 0959	
Flügelgriff	IG 3/4	AG 3/4	20	19,0	15 6289 0961	
Flügelgriff	IG 1	AG 1	25	23,8	15 6289 0963	

Messing-Kugelhahn für Gas und Trinkwasser, Baureihe 984/984 D

Eigenschaften:

- Voller Durchgang
- Silikonfrei

Zulassung/Norm:

- Für Gas nach DIN EN 331
- GAD 2009/142/EG
- Für Trinkwasser nach DIN EN 13828 und W570-1
- PED 97/23/EG Kat. 3 Modul
- Baulänge nach DIN 3202-M3

Einsatzbereiche:

- Gas/Druckluft
- Wasser/Trinkwasser (bis PN 10)
- Öl/Heizöl
- Kraftstoffe

Technische Daten:

Material: Gehäuse: Messing CW617N, verchromt;
Kugel: Messing CW617N, verchromt;
Kugeldichtung: PTFE;
Schaltwellendichtung: 2 x Viton®;
Griff: Flügelgriff, Alu ISO-T-Griff PAG,
Hebelgriff, Stahl verzinkt mit grauem
PVC-Überzug;

Druckstufen: Gasinstallation bis MOP 5,
Trinkwasserinstallation PN 10,
Allgemein PN 40

Temperaturbereich: Trinkwasser bis +65 °C dauernd,
bis +95 °C kurzzeitig, allgemein
–20 °C bis +170 °C, Gas –20 °C
bis +60 °C



Info

Ausführung mit IG/AG, Flügelgriff und
ISO-T-Griff auf Wunsch lieferbar.



DN mm	LW mm	PN bar	D1 Zoll	L1 mm	i1 mm	H mm	R mm	SW mm	Bestell-Nr.	€ Stück
6	9	40	Rp 1/2	45	11	37	82	20	15 6044 2101	
10	9	40	Rp 3/8	46	11,5	37	82	20	15 6044 2102	
15	14	40	Rp 1/2	60	15	42	100	25	15 6044 2103	
20	19	40	Rp 3/4	70	16	45	100	31	15 6044 2104	
25	24	40	Rp 1	80	19	54	120	38	15 6044 2105	
32	30	40	Rp 1 1/4	94	21	58	120	48	15 6044 2106	
40	38	40	Rp 1 1/2	103	21	76	160	54	15 6044 2107	
50	47	40	Rp 2	123	25	84	160	66	15 6044 2108	
6	9	40	Rp 1/4	50	11	37	82	20	15 6044 2109	
10	9	40	Rp 3/8	60	11,5	37	82	20	15 6044 2117	
15	14	40	Rp 1/2	75	15	42	100	25	15 6044 2111	
20	19	40	Rp 3/4	80	16	45	100	31	15 6044 2112	
25	24	40	Rp 1	90	19	54	120	38	15 6044 2113	
32	30	40	Rp 1 1/4	110	21	58	120	48	15 6044 2114	
40	38	40	Rp 1 1/2	120	21	76	160	54	15 6044 2118	
50	47	40	Rp 2	140	25	84	160	66	15 6044 2116	

*i = nutzbare Gewindetiefe

R = Hebellänge

Edelstahl-Kugelhahn, 2-teilig, verschraubt, Baureihe 835

Eigenschaften:

- Voller Durchgang
- Innengewinde nach DIN ISO 228-1
- Silikonfrei

Zulassung/Norm:

- Trinkwasserzulassung nach DIN EN 13828 und
DVGW W 570

Einsatzbereiche:

- Wasser
- Öl
- Druckluft
- Kraftstoffe
- Lösungsmittel
- Dampf

- Aggressive Medien
- Lebensmittel
- Getränke
- Trinkwasserinstallation (PN 10)

Technische Daten:

Material: Gehäuse: Edelstahl 1.4408;
Kugel: Edelstahl 1.4408;
Kugeldichtung: PTFE;
Schaltwelle: Edelstahl 1.4401;
Schaltwellendichtung: PTFE;
Griff: Edelstahl mit grüner Kunststoff-
ummantelung

Temperaturbereich: –20 °C bis max. +180 °C
Kalt- und Warmwasser



Info

Stopfbuchsmutter muss in zeitlichen
Abständen nachgezogen werden.



Info

Mit Flügelgriff oder ISO-T-Griff und nach-
rüstbarer Spindelverlängerung sowie als
Ausführung mit Entleervertil lieferbar.



DN mm	LW mm	PN bar	D1 Zoll	i1 mm	Länge mm	H1 mm	R mm	SW mm	Bestell-Nr.	€ Stück
10	9	40	G 3/8	8,5	40	40	82	20-6 kant	15 6289 1002	
15	14	40	G 1/2	10	50	45	100	25-8 kant	15 6289 1004	
20	19	40	G 3/4	11	60	49	100	31-8 kant	15 6289 1006	
25	24	40	G 1	13	68	57	120	38-8 kant	15 6289 1008	
32	30	25	G 1 1/4	14	80	62	120	48-8 kant	15 6289 1010	
40	38	25	G 1 1/2	15	94	80	160	54-8 kant	15 6289 1012	
50	47	25	G 2	16	106	87	160	66-8 kant	15 6289 1014	

*i = nutzbare Gewindetiefe

R = Hebellänge

Edelstahl-Kugelhahn, Baureihe 842

Eigenschaften:

- Voller Durchgang
- Silikonfrei
- Zweiteiliges, verschraubtes Gehäuse
- Ausblässichere Schaltwelle
- Einstellbare Stopfbuchse
- Innengewinde nach DIN ISO 7/1
- Baulänge nach DIN 3202-M3

Einsatzbereiche:

- Wasser
- Öl
- Druckluft
- Kraftstoffe
- Lösungsmittel

- Dampf
- Aggressive Medien
- Lebensmittel
- Getränke

Technische Daten:

Material: Gehäuse: Edelstahl 1.4408;
Kugel: Edelstahl 1.4408;
Schaltwelle: Edelstahl 1.4401;
Kugeldichtung: PTFE;
Schaltwellendichtung: PTFE;
Griff: Edelstahl mit blauer Kunststoffummantelung

Temperaturbereich: -20 °C bis max. +180 °C



Info

Stopfbuchsmutter muss in zeitlichen Abständen nachgezogen werden.



DN mm	LW mm	PN bar	D1 Zoll	i1 mm	L mm	H1 mm	R mm	SW mm	Bestell-Nr.	€ Stück
6	11,2	65	Rp 1/4	10	50	50	100	22	15 6289 1050	
10	10	64	Rp 3/8	10,5	60	50	100	22	15 6289 1052	
15	16	64	Rp 1/2	14	75	60	130	26	15 6289 1054	
20	20	64	Rp 3/4	15	80	64	130	33	15 6289 1056	
25	25	64	Rp 1	18	90	71	165	41	15 6289 1058	
32	32	40	Rp 1 1/4	20	110	78	165	50	15 6289 1060	
40	38	40	Rp 1 1/2	20	120	86	190	56	15 6289 1062	
50	50	40	Rp 2	24,5	140	95	190	70	15 6289 1064	

Flanschkugelhahn Edelstahl, Baureihe 168 E

Eigenschaften:

- Voller Durchgang PN 16
- Montageflansch nach DIN ISO 5211
- Mit Handgetriebe ab DN 150 möglich, DN 250 und DN 300 nur mit Handgetriebe
- Tellerfeder vorgespannt bis DN 100
- Baulänge nach EN 558-1 Reihe 27

Einsatzbereiche:

- Öle
- Druckluft
- Wasser
- Lösungsmittel und aggressive Medien
- Laugen und schwache Säuren

Technische Daten:

Material: Gehäuse: Edelstahl 1.4408;
Gehäusedichtung: Graphit Edelstahl,
gekammert;
Kugel: Edelstahl 1.4408;
Kugeldichtung: PTFE, gekammert;
Schaltwelle: Edelstahl 1.4401;
Schaltwellendichtung: Dachmanschetten-
Dichtung aus PTFE;
Handhebel: Edelstahl

Temperaturbereich: -20 °C bis +180 °C



Info

Mit pneumatischem oder elektrischem Drehantrieb lieferbar.



DN mm	LW mm	Montageflansch DIN ISO 5211	L mm	H mm	SW mm	R mm	Bestell-Nr.	€ Stück
15	15	F 04	115	66	6,5	165	15 6044 2092	
20	20	F 04	120	74	6,5	165	15 6044 2093	
25	25	F 05	125	87	8,0	200	15 6044 2094	
32	32	F 05	130	92	8,0	200	15 6044 2095	
40	38	F 07	140	105	9,5	250	15 6044 2096	
50	50	F 07	150	115	9,5	265	15 6044 2097	
65	64	F 10	170	152	17	390	15 6044 2098	
80	76	F 10	180	162	17	390	15 6044 2099	
100	100	F 10	190	179	17	390	15 6044 2100	

*R = Hebellänge

ABA-Sortiment 244 DIN

Eigenschaften:

- Allround-Sortiment
- Bandbreite 9 mm

Lieferung: 244 Teile inkl. Schraubendreher

ABA Nova

12 Stück	8–12 mm
12 Stück	10–16 mm
24 Stück	12–20 mm
24 Stück	16–25 mm
24 Stück	20–32 mm
12 Stück	25–40 mm
12 Stück	32–50 mm
12 Stück	40–60 mm
12 Stück	50–70 mm

Bestell-Nr.	€ Stück
15 6042 7520	



ABA-Sortiment 135 Nova

Eigenschaften:

- Sortiert
- 9 mm Bandbreite

Technische Daten:

Kofferabmessung: 34 x 24 x 5 cm

Gewicht: 2,9 kg

Lieferung: 135 Teile inkl. Schraubendreher

ABA Nova

10 Stück	11–17 mm
20 Stück	13–20 mm
10 Stück	15–24 mm
5 Stück	19–28 mm
5 Stück	22–32 mm
5 Stück	26–38 mm

Bestell-Nr.	€ Stück
15 6289 1400	



Info

NORMAFIX® RSGU Rohrhalterschellen nach DIN 3016 auf Anfrage lieferbar.



ABA 2-Ohr-Schlauchklemme

Eigenschaften:

- Abdichtung von Luft- und Flüssigkeitsleitungen
- Montage mit Kneifzange

Material: bruchfester Spezialstahl, verzinkt

Preis per 100 Stück



Spannbereich mm	VE	Bestell-Nr.	€ Stück
5– 7	100	15 6044 2200	
7– 9	100	15 6044 2205	
9–11	100	15 6044 2210	
11–13	100	15 6044 2215	
13–15	100	15 6044 2220	
14–17	100	15 6044 2225	
15–18	100	15 6044 2230	
17–20	100	15 6044 2235	
18–21	100	15 6044 2240	
20–23	100	15 6044 2245	
22–25	100	15 6044 2250	
23–27	100	15 6044 2255	
25–28	100	15 6044 2260	
28–31	100	15 6044 2265	
31–34	100	15 6044 2270	
34–37	100	15 6044 2275	
37–40	100	15 6044 2280	
40–43	100	15 6042 7433	
43–46	100	15 6042 7434	



NORMACLAMP® TORRO® Schneckengewindeschelle, Werkstoff W1

Zulassung/Norm:

- Gemäß DIN 3017 Teil 1

Material: W1, alle Teile komplett aluverzinkt

Preis per 100 Stück

NORMA

Spannbereich mm	Spannbereich Zoll	Bandbreite mm	VE	Bestell-Nr.	€ Stück
8- 12	5/16-1/2	9	100	15 6288 0644	
10- 16	3/8-5/8	9	100	15 6288 0646	
12- 18	1/2-3/4	9	100	15 6288 0648	
12- 22	1/2-7/8	9	100	15 6288 0650	
16- 27	5/8-1 1/16	9	100	15 6288 0652	
16- 27	5/8-1 1/16	12	50	15 6288 0654	
20- 32	3/4-1 1/4	9	100	15 6288 0656	
20- 32	3/4-1 1/4	12	50	15 6288 0658	
25- 40	1-1 5/8	9	100	15 6288 0660	
25- 40	1-1 5/8	12	50	15 6288 0662	
30- 45	1 3/16-1 3/4	9	100	15 6288 0664	
30- 45	1 3/16-1 3/4	12	50	15 6288 0666	
35- 50	1 3/8-2	9	50	15 6288 0668	
35- 50	1 3/8-2	12	50	15 6288 0670	
40- 60	1 5/8-2 3/8	9	50	15 6288 0672	
40- 60	1 5/8-2 3/8	12	25	15 6288 0674	
50- 70	2-2 3/4	9	50	15 6288 0676	
50- 70	2-2 3/4	12	25	15 6288 0678	
60- 80	2 3/8-3 1/8	12	25	15 6288 0680	
60- 80	2 3/8-3 1/8	9	25	15 6288 0704	
70- 90	2 3/4-3 1/8	9	25	15 6288 0706	
70- 90	2 3/4-3 1/2	12	25	15 6288 0682	
80-100	3 1/8-4	12	25	15 6288 0684	
80-100	3 1/8-4	9	25	15 6288 0708	
90-110	3 1/2-4 3/8	12	25	15 6288 0686	
90-110	3 1/2-4 3/8	9	25	15 6288 0710	
100-120	4-4 3/4	12	20	15 6288 0688	
110-130	4 3/8-5 1/8	12	20	15 6288 0690	
120-140	4 3/4-5 1/2	12	20	15 6288 0692	
130-150	5 1/8-5 7/8	12	20	15 6288 0694	
140-160	5 1/2-6 1/4	12	20	15 6288 0696	
150-170	5 7/8-6 3/4	12	20	15 6288 0698	
160-180	6 1/4-7 1/4	12	20	15 6288 0700	
170-190	6 3/4-7 1/2	12	10	15 6288 0702	



NORMACLAMP® TORRO® Schneckengewindeschelle, Werkstoff W2

Zulassung/Norm:

- Gemäß DIN 3017 Teil 1

Material: W2, Band + Gehäuse, rostfreier Stahl

1.4016, Schraube Stahl verzinkt

Preis per 100 Stück

Spannbereich mm	Spannbereich Zoll	Bandbreite mm	VE	Bestell-Nr.	€ Stück
8- 12	5/16-1/2	7,5	100	15 6042 6010	90,60
8- 16	5/16-5/8	9	100	15 6042 6015	
10- 16	3/8-5/8	7,5	100	15 6042 6020	
12- 18	1/2-3/4	7,5	100	15 6042 6025	
12- 22	1/2-7/8	9	100	15 6042 6035	
16- 27	5/8-1 1/16	9	100	15 6042 6050	
16- 27	5/8-1 1/16	12	50	15 6042 6055	
20- 32	3/4-1 1/4	9	100	15 6042 6060	
20- 32	3/4-1 1/4	12	50	15 6042 6065	
25- 40	1-1 5/8	9	100	15 6042 6080	
25- 40	1-1 1/2	12	50	15 6042 6085	
30- 45	1 3/16-1 3/4	9	100	15 6042 6090	
30- 45	1 3/16-1 3/4	12	50	15 6042 6095	
32- 50	1 1/4-2	9	50	15 6042 6100	
35- 50	1 3/8-2	12	50	15 6042 6105	
40- 60	1 5/8-2 3/8	9	50	15 6042 6110	
40- 60	1 5/8-2 3/8	12	25	15 6042 6115	
50- 70	2-2 3/4	9	50	15 6042 6120	
50- 70	2-2 3/4	12	25	15 6042 6125	
60- 80	2 3/8-3 1/8	9	25	15 6042 6127	
60- 80	2 3/8-3 1/8	12	25	15 6042 6130	
70- 90	2 3/4-3 1/2	9	25	15 6042 6132	
70- 90	2 3/4-3 1/2	12	25	15 6042 6135	
80-100	3 1/8-4	9	25	15 6042 6137	
80-100	3 1/8-4	12	25	15 6042 6140	
90-110	3 1/2-4 3/8	9	25	15 6042 6142	
90-110	3 1/2-4 3/8	12	25	15 6042 6145	
100-120	4-4 3/4	12	20	15 6042 6150	
110-130	4 3/8-5 1/8	12	20	15 6042 6155	
120-140	4 3/4-5 1/2	12	20	15 6042 6160	
130-150	5 1/8-5 7/8	12	20	15 6042 6165	
140-160	5 1/2-6 1/4	12	20	15 6042 6170	
150-170	5 7/8-6 3/4	12	20	15 6042 6175	
160-180	6 1/4-7 1/4	12	20	15 6042 6180	
170-190	6 3/4-7 1/2	12	10	15 6042 6185	



Info

Schlauchschellen-Set NORMACLAMP® TORRO® auf Anfrage lieferbar.



NORMACLAMP® TORRO® Schneckengewindeschelle, Werkstoff W5

Zulassung/Norm:

• Gemäß DIN 3017 Teil 1

Material: W5, komplett rostfreier Stahl 1.4401

Preis per 100 Stück

NORMA

Spannbereich mm	Spannbereich Zoll	Bandbreite mm	VE	Bestell-Nr.	€ Stück
8- 16	5/16-5/8	9	100	15 6288 0712	
12- 22	7/16-7/8	9	100	15 6288 0714	
16- 27	5/8-1 1/16	9	100	15 6288 0716	
16- 27	5/8-1 1/16	12	50	15 6288 0718	
20- 32	3/4-1 1/4	9	100	15 6288 0720	
20- 32	3/4-1 1/4	12	50	15 6288 0722	
25- 40	1-1 5/8	9	100	15 6288 0724	
25- 40	1-1 5/8	12	50	15 6288 0726	
30- 45	1 3/6-1 3/4	9	100	15 6288 0728	
30- 45	1 3/16-1 3/4	12	50	15 6288 0730	
32- 50	1 1/4-2	9	50	15 6288 0732	
35- 50	1 3/8-2	12	50	15 6288 0734	
40- 60	1 5/8-2 3/8	9	50	15 6288 0736	
40- 60	1 5/8-2 3/8	12	25	15 6288 0738	
50- 70	2-2 3/4	9	50	15 6288 0740	
50- 70	2-2 3/4	12	25	15 6288 0742	
60- 80	2 3/8-3 1/8	12	25	15 6288 0744	
60- 80	2 3/8-3 1/8	9	25	15 6288 0768	
70- 90	2 3/4-3 1/2	12	25	15 6288 0746	
70- 90	2 3/4-3 1/2	9	25	15 6288 0770	
80-100	3 1/8-4	12	25	15 6288 0748	
80-100	3 1/8-4	9	25	15 6288 0772	
90-110	3 1/2-4 3/8	12	25	15 6288 0750	
90-110	3 1/2-4 3/8	9	25	15 6288 0774	
100-120	4-4 3/4	12	20	15 6288 0752	
110-130	4 3/8-5 1/8	12	20	15 6288 0754	
120-140	4 3/4-5 1/2	12	20	15 6288 0756	
130-150	5 1/8-6	12	20	15 6288 0758	
140-160	5 1/2-6 1/4	12	20	15 6288 0760	
150-170	5 7/8-6 3/4	12	20	15 6288 0762	
160-180	6 1/4-7 1/4	12	20	15 6288 0764	
170-190	6 3/4-7 1/2	12	10	15 6288 0766	



Info

NORMA Quick Lock auf Anfrage lieferbar.



NORMACLAMP® GBS STC Gelenkbolzen-Schelle nach DIN 3017

Eigenschaften:

- 1-teilig
- Mit Sechskantschraube, mechanisch eingehängt

Material: Werkstoff W2, Chromstahl,
Spannkopfteile Stahl verzinkt

Preis per 100 Stück

NORMA

Spannbereich mm	Bandbreite mm	VE	Bestell-Nr.	€ Stück
17-19*	18	50	15 6288 0776	
19-21*	18	50	15 6288 0778	
21-23*	18	50	15 6288 0780	
23-25*	18	50	15 6288 0782	
25-27	18	50	15 6288 0784	
27-29	18	50	15 6288 0786	
29-31	18	50	15 6288 0788	
31-34	18	50	15 6288 0790	
34-37	18	50	15 6288 0792	
37-40	18	50	15 6288 0794	
40-43	18	50	15 6288 0796	
43-47	20	50	15 6288 0798	
47-51	20	50	15 6288 0800	
51-55	20	50	15 6288 0802	
55-59	20	50	15 6288 0804	
59-63	20	50	15 6288 0806	
63-68	20	50	15 6288 0808	
68-73	25	25	15 6288 0810	

* Punktgeschweißt

Spannbereich mm	Bandbreite mm	VE	Bestell-Nr.	€ Stück
73- 79	25	25	15 6288 0812	
79- 85	25	25	15 6288 0814	
85- 91	25	25	15 6288 0816	
91- 97	25	25	15 6288 0818	
97-104	25	25	15 6288 0820	
104-112	25	25	15 6288 0822	
112-121	25	25	15 6288 0824	
121-130	25	25	15 6288 0826	
130-140	30	10	15 6288 0828	
140-150	30	10	15 6288 0830	
150-162	30	10	15 6288 0832	
162-174	30	10	15 6288 0834	
174-187	30	10	15 6288 0836	
187-200	30	10	15 6288 0838	
200-213	30	10	15 6288 0840	
213-226	30	10	15 6288 0842	
226-239	30	10	15 6288 0844	
239-252	30	10	15 6288 0846	



Info

Norma Gelenkbolzen-Schellen mit 2 Spannköpfen und alternativ in W4 auf Anfrage lieferbar.



Schlauchschelle ABA-Nova

Eigenschaften:

- Starkes, aus einem Stück gepresstes Schneckengehäuse
- Aufgebogene Bandkanten

- Glatte Bandinnenseite zur Schonung des Schlauches

Material: Aluzink W1+, Bandbreite 9 mm

Preis per 100 Stück



Spannbereich mm	Liefer-Ø mm	Kleinster Ø mm	Empf. Anzugsmoment Nm	VE	Bestell-Nr.	€ Stück
8-12	13	8	2,5-3,5	50	15 6042 7410	
10-16	17	10	2,5-3,5	50	15 6042 7415	
12-20	22	12	3 -4	50	15 6042 7420	
16-25	25	15	3 -4	50	15 6042 7425	
20-32	32	20	3 -4	50	15 6042 7430	
25-40	40	25	4 -4,5	50	15 6042 7435	
32-50	51	32	4 -4,5	50	15 6042 7440	
40-60	60	40	4 -4,5	50	15 6042 7445	
50-70	70	50	4 -4,5	50	15 6042 7450	
60-80	80	60	4 -4,5	50	15 6042 7455	



Schlauchschelle ABA-Original

Eigenschaften:

- Starkes, aus einem Stück gepresstes Schneckengehäuse
- Aufgebogene Bandkanten

- Glatte Bandinnenseite zur Schonung des Schlauches

Material: Aluzink W1+, Bandbreite 12,2 mm

Preis per 100 Stück



Spannbereich mm	Liefer-Ø mm	Kleinster Ø mm	Banddicke mm	Empf. Anzugsmoment Nm	VE	Bestell-Nr.	€ Stück
16- 25	26	16	0,8	4-5	50	15 6061 3010	
20- 32	32	20	0,8	4-5	50	15 6061 3015	
25- 40	41	25	0,8	4-5	50	15 6061 3020	
32- 50	51	32	1,0	5-6	50	15 6061 3025	
40- 60	61	40	1,0	5-6	50	15 6061 3030	
50- 70	71	50	1,0	5-6	50	15 6061 3035	
60- 80	81	60	1,0	5-6	50	15 6061 3040	
70- 90	91	70	1,0	5-6	50	15 6061 3045	
80-100	101	80	1,0	5-6	50	15 6061 3050	
90-110	111	90	1,0	5-6	50	15 6061 3055	
100-120	121	100	1,0	5-6	50	15 6061 3060	
110-130	131	110	1,0	5-6	50	15 6061 3065	
120-140	141	120	1,0	5-6	50	15 6061 3070	
130-150	151	130	1,0	5-6	50	15 6061 3075	
140-160	161	140	1,0	5-6	50	15 6061 3080	
150-170	171	150	1,0	5-6	50	15 6061 3085	
160-180	181	160	1,0	5-6	50	15 6061 3090	
170-190	191	170	1,0	5-6	50	15 6061 3095	
180-200	201	180	1,0	5-6	50	15 6061 3100	
190-210	211	190	1,0	5-6	50	15 6061 3105	
200-220	221	200	1,0	5-6	50	15 6061 3110	
210-230	231	210	1,0	5-6	50	15 6061 3115	
220-240	241	220	1,0	5-6	50	15 6061 3120	
230-250	251	230	1,0	5-6	50	15 6061 3125	
240-260	261	240	1,0	5-6	50	15 6061 3130	
250-270	271	250	1,0	5-6	50	15 6061 3135	
260-280	281	260	1,0	5-6	50	15 6061 3140	
270-290	291	270	1,0	5-6	50	15 6061 3145	
280-300	301	280	1,0	5-6	50	15 6061 3150	
290-310	311	290	1,0	5-6	50	15 6061 3155	



Schlauchklemme/-schelle ABA Nova/Original SMS

Eigenschaften:

- Starkes, aus einem Stück gepresstes Schneckengehäuse
- Aufgebogene Bandkanten
- Glatte Bandinnenseite zur Schonung des Schlauches

Material: Edelstahl 1.4301/AISI 304/W4, rostfrei

Preis per 100 Stück



Spannbereich mm	Liefer-Ø mm	Kleinster Ø mm	Bandbreite mm	Empf. Anzugs- moment Nm	VE	Bestell-Nr.	€ Stück
8- 14	15	8	9	2,5-3,5	50	15 6042 7710	
11- 17	18	11	9	2,5-3,5	50	15 6042 7715	
13- 20	21	3	9	2,5-3,5	50	15 6042 7720	
15- 24	25	15	12,2	4 -5	50	15 6042 7725	
19- 28	29	29	12,2	4 -5	50	15 6042 7730	
22- 32	33	22	12,2	4 -5	50	15 6042 7735	
26- 38	39	26	12,2	4 -5	50	15 6042 7740	
32- 44	45	32	12,2	5 -6	50	15 6042 7745	
38- 50	51	38	12,2	5 -6	50	15 6042 7750	
44- 56	57	44	12,2	5 -6	50	15 6042 7755	
50- 65	66	50	12,2	5 -6	50	15 6042 7760	
58- 75	76	58	12,2	5 -6	50	15 6042 7765	
68- 85	86	68	12,2	5 -6	50	15 6042 7770	
77- 95	96	77	12,2	5 -6	50	15 6042 7775	
87-112	113	87	12,2	5 -6	50	15 6042 7780	
104-138	139	104	12,2	5 -6	50	15 6042 7785	
130-165	166	130	12,2	5 -6	50	15 6042 7790	
150-180	181	150	12,2	5 -6	50	15 6042 7795	
175-205	206	175	12,2	5 -6	50	15 6042 7800	
200-231	232	200	12,2	5 -6	50	15 6042 7805	
226-256	257	226	12,2	5 -6	50	15 6042 7806	
251-282	283	251	12,2	5 -6	50	15 6042 7807	
277-307	308	277	12,2	5 -6	50	15 6042 7808	



Info

Schlauchschellen in säurefester Ausführung W5 (CW1.4436/AISI316/W5) auf Anfrage lieferbar.



Serratub Endlosband (KIT)

Eigenschaften:

- Flexibel

Einsatzbereiche:

- Wartungsarbeiten und Reparaturen

Material: W2B, Band: Edelstahl; Schraube und

Gehäuse: beschichtetem Stahl

serratub

Bezeichnung	Bandbreite mm	Bestell-Nr.	€ Stück
KIT 3/9 W2B 3 m-Band 8 Köpfe	9 mm, geprägt	15 6042 7412	
KIT 5/9 W2B 5 m-Band 8 Köpfe	9 mm, geprägt	15 6042 7413	
Klappbare Köpfe (VPE 25 Stück)	9 mm, geprägt	15 6042 7414	
Klappbare Köpfe (VPE 25 Stück)	12 mm, perforiert	15 6042 7429	
KIT 3/12 W2B 3 m-Band 6 Köpfe	12 mm, perforiert	15 6042 7431	
KIT 5/12 W2B 5 m-Band 6 Köpfe	12 mm, perforiert	15 6042 7432	
Serratub KIT, Box mit 25 m Band	9 mm, geprägt	15 6044 2311	
Serratub KIT, Box mit 25 m Band	12 mm, perforiert	15 6044 2315	



NORMAPLAST® SV-Kunststoff-Schlauchverbinder

Eigenschaften:

- Sortiment Typ 365

Lieferung: 285 Stück gewindelose NORMAPLAST®-Verbinder und 80 Stück TORRO®-Schellen in Bandbreite 7,5 mm, Werkstoff W 2, im Kunststoffkasten.

50 Stück NORMAPLAST® GS 4
 50 Stück NORMAPLAST® TS 4
 50 Stück NORMAPLAST® YS 4
 25 Stück NORMAPLAST® GS 6
 25 Stück NORMAPLAST® TS 6
 25 Stück NORMAPLAST® YS 6
 20 Stück NORMAPLAST® GS 8
 10 Stück NORMAPLAST® TS 8
 10 Stück NORMAPLAST® YS 8
 20 Stück NORMAPLAST® GRS 8-6
 40 Stück TORRO® 8-12/7,5 W2
 40 Stück TORRO® 10-16/7,5 W2



Typ	Bestell-Nr.	€ Stück
Typ 365 im Kunststoffkasten	15 6042 4750	

Montagezange

Eigenschaften:

- Für 1-Ohr- und 2-Ohr-Schlauchklemmen
- Geeignet für frontale und seitliche Montage



Bestell-Nr.	€ Stück
15 6044 2515	

NORMACLAMP® COBRA Schlauchschelle, schraubenlos

Eigenschaften:

- Einteilig
- Geringe Bauhöhe

Einsatzbereiche:

- Kraftstofflüftungs-, Ansaug- und Entlüftungsleitungen

- Pneumatische Leitungen
- Waschmaschinenschläuche
- Bewässerungssysteme

Material: W4, Chromnickelstahl 1.4301

Preis per 100 Stück



Spannbereich mm	Nenndurchmesser mm	Bandbreite mm	VE	Bestell-Nr.	€ Stück
8,0– 9,0	7,5	7	100	15 6043 4124	
8,5– 9,5	8,0	7	100	15 6043 4126	
9,0–10,0	8,5	7	100	15 6043 4128	
9,5–10,5	9,0	7	100	15 6043 4130	
10,0–11,0	9,5	7	100	15 6043 4132	
10,5–11,5	10,0	7	100	15 6043 4134	
11,0–12,0	10,5	7	100	15 6043 4136	
12,0–13,0	11,5	7	100	15 6043 4138	
12,0–13,5	11,5	7	100	15 6043 4140	
12,5–14,0	12,0	8	100	15 6043 4142	
13,5–15,0	13,0	8	100	15 6043 4144	
14,5–16,0	14,0	8	100	15 6043 4146	
15,5–17,0	15,0	8	100	15 6043 4148	
16,5–18,0	16,0	8	100	15 6043 4150	
17,5–19,0	17,0	8	100	15 6043 4152	
18,5–20,0	18,0	8	100	15 6043 4154	
19,5–21,0	19,0	8	100	15 6043 4156	
20,5–22,0	20,0	8	100	15 6043 4158	
21,5–23,0	21,0	8	100	15 6043 4160	
22,5–24,0	22,0	8	100	15 6043 4162	
23,5–25,0	23,0	8	100	15 6043 4164	
24,5–26,0	24,0	8	100	15 6043 4166	
25,5–27,0	25,0	8	100	15 6043 4168	
26,5–28,0	26,0	8	100	15 6043 4170	
27,5–29,0	27,0	8	100	15 6043 4172	
28,5–30,0	28,0	8	100	15 6043 4174	
29,5–31,0	29,0	8	100	15 6043 4176	
30,5–32,0	30,0	8	100	15 6043 4178	

NORMACLAMP® COBRA Handspannzange

Eigenschaften:

- Integriertes, leichtgängiges Federelement



Bestell-Nr.	€ Stück
15 6043 4180	

NORMACLAMP® COBRA-Schlauchschellen-Sortiment

Material: Chromnickelstahl 1.4301, rostfrei, Bandbreite 7 mm und 8 mm

Lieferung:

Schlauchschellen, 500 Stück in Kunststoffbox (34 x 23 x 5 cm)

30 Stück 7,5/7	30 Stück 12/8
25 Stück 8/7	30 Stück 13/8
25 Stück 8,5/7	30 Stück 14/8
25 Stück 9/7	30 Stück 15/8
25 Stück 9,5/7	30 Stück 16/8
25 Stück 10/7	30 Stück 17/8
25 Stück 10,5/7	30 Stück 18/8
25 Stück 11/7	30 Stück 19/8
25 Stück 11,5/7	30 Stück 21/8



Bestell-Nr.	€ Stück
15 6043 4182	



ABA Mini-Spannbackenschellen

Eigenschaften:

- Abgerundete Bandkanten, wodurch die Schlauchdecke geschont wird
- Mit Sechskant-Schlitzschraube
- Schraube hat einen Sechskantkopf und kann mit einem flexiblen Steckschlüssel angezogen werden
- Besonders geeignet zur Verwendung auf kleinen, dünnwandigen Schläuchen
- Bietet eine hervorragende Spannkraft

Werkstoff W1

Eigenschaften:

- Mit Sechskant-Schlitzschraube

Material: W1, Stahl verzinkt

Preis per 100 Stück

Spannbereich mm	Bandbreite mm	VE	Bestell-Nr.	€ Stück
7	9	50	15 6289 1404	
8	9	50	15 6289 1406	
9	9	50	15 6289 1408	
10	9	50	15 6289 1410	
11	9	50	15 6289 1412	
12	9	50	15 6289 1414	

Spannbereich mm	Bandbreite mm	VE	Bestell-Nr.	€ Stück
13	9	50	15 6289 1416	
14	9	50	15 6289 1418	
15	9	50	15 6289 1420	
16	9	50	15 6289 1422	
18	9	50	15 6042 7421	



Werkstoff W4

Eigenschaften:

- Mit Sechskant-Kreuzschraube

Material: W4, Chromnickelstahl 1.4301

Preis per 100 Stück

Spannbereich mm	Bandbreite mm	VE	Bestell-Nr.	€ Stück
8	9	50	15 6289 1426	
9	9	50	15 6289 1428	
10	9	50	15 6289 1430	
11	9	50	15 6289 1432	
12	9	50	15 6289 1434	

Spannbereich mm	Bandbreite mm	VE	Bestell-Nr.	€ Stück
13	9	50	15 6289 1436	
14	9	50	15 6289 1438	
15	9	50	15 6289 1440	
16	9	50	15 6289 1442	
17	9	50	15 6289 1444	



NORMACLAMP® S-Schlauchschelle mit Spannbackenanzug

Eigenschaften:

- Bietet hohen Verpressungsgrad
- Für hohe Druck- und Zubebelastung
- Zum Befestigen von Gummi- und Kunststoffschläuchen, Gummimanschetten auf Rohrenden und Schlauchstutzen
- Umspannen großer Durchmesser mit Schellen in mehrteiliger Ausführung möglich

Zulassung/Norm: Gemäß DIN 3017

Spannbereich mm	Bandbreite mm	VE	Bestell-Nr.	€ Stück
6	7	100	15 6042 6610	
7	7	100	15 6043 4234	
8	7	100	15 6043 4236	
9	9	50	15 6042 6620	
10	9	100	15 6043 4240	
11	9	100	15 6043 4242	
12	9	100	15 6043 4244	
13	9	100	15 6043 4246	
14	9	100	15 6043 4248	
15	9	100	15 6043 4250	
16	9	100	15 6043 4252	
17	9	100	15 6043 4254	
18	9	100	15 6043 4256	
19	9	100	15 6043 4258	
20	9	100	15 6043 4260	
15	12	100	15 6043 4262	
16	12	100	15 6043 4264	
17	12	100	15 6043 4266	
18	12	100	15 6043 4268	
19	12	100	15 6043 4270	
20	12	100	15 6042 6630	
21	12	100	15 6042 6635	
22	12	100	15 6043 4276	
23	12	100	15 6043 4278	
24	12	100	15 6043 4280	
25	12	100	15 6043 4282	
26	12	100	15 6043 4284	
27	12	100	15 6043 4286	
28	12	100	15 6043 4288	
29	12	100	15 6043 4290	
20	15	100	15 6042 6645	
21	15	100	15 6043 4294	
22	15	100	15 6043 4296	
23	15	100	15 6043 4298	
24	15	100	15 6043 4300	

Material: W1, Stahl verzinkt

Technische Daten:

Bandbreiten: 7 mm: Zylinderschraube M3 x 16
 9 mm: Zylinderschraube M4 x 22
 12 mm: Sechskantschraube M5 x 25
 15 mm: Sechskantschraube M6 x 30
 20 mm: Sechskantschraube M8 x 40

Preis per 100 Stück

Spannbereich mm	Bandbreite mm	VE	Bestell-Nr.	€ Stück
25	15	100	15 6043 4302	
26	15	100	15 6043 4304	
27	15	100	15 6043 4306	
28	15	100	15 6043 4308	
29	15	100	15 6043 4310	
30	15	100	15 6043 4312	
31	15	100	15 6042 6650	
32	15	100	15 6043 4316	
33	15	100	15 6043 4318	
34	15	100	15 6043 4320	
35	15	100	15 6043 4322	
36	20	100	15 6042 6655	
37	20	100	15 6043 4326	
38	20	100	15 6043 4328	
39	20	100	15 6043 4330	
40	20	100	15 6043 4332	
41	20	100	15 6042 6660	
42	20	100	15 6043 4336	
43	20	100	15 6043 4338	
44	20	100	15 6043 4340	
45	20	100	15 6043 4342	
46	20	100	15 6043 4344	
47	20	100	15 6043 4346	
48	20	100	15 6043 4348	
49	20	100	15 6043 4350	
50	20	100	15 6043 4352	
51	20	100	15 6042 6665	
52	20	100	15 6043 4356	
53	20	100	15 6043 4358	
54	20	100	15 6043 4360	
55	20	100	15 6043 4362	
56	20	100	15 6043 4364	
57	20	100	15 6043 4366	
58	20	100	15 6043 4368	



Schlauchschelle NORMA QUICK LOCK W2B

Eigenschaften:

- Zur Befestigung von Schläuchen mit großen Durchmessern
- Schnellverschluss zum einfachen Verstellen
- 9 mm Bandbreite, geprägtes Band, glatte Bandinnenseite, gute Kontaktfläche zum Schlauch

- 12 mm Bandbreite: perforiertes Band

Material: Schraube, Stahl verzinkt; Band, Edelstahl; Schraube und Gehäuse, Stahl beschichtet

Preis per 100 Stück



Bandbreite mm	Spannbereich mm	VE	Bestell-Nr.	€ Stück
9	60-110	50	15 6043 4395	
9	60-135	50	15 6043 4397	
9	60-145	50	15 6043 4399	
9	60-170	50	15 6043 4401	
9	60-215	50	15 6043 4403	
9	60-270	50	15 6043 4405	
9	60-325	50	15 6043 4407	
9	60-380	50	15 6043 4409	
9	60-425	50	15 6043 4411	
9	60-525	50	15 6043 4413	
9	60-660	50	15 6043 4415	

Bandbreite mm	Spannbereich mm	VE	Bestell-Nr.	€ Stück
12	50-110	50	15 6043 4417	
12	50-130	50	15 6043 4418	
12	50-145	50	15 6043 4420	
12	50-165	50	15 6043 4422	
12	50-175	50	15 6043 4424	
12	50-215	50	15 6043 4426	
12	50-280	50	15 6043 4428	
12	50-325	50	15 6043 4430	
12	50-370	50	15 6043 4432	
12	60-525	50	15 6043 4434	
12	70-625	50	15 6043 4436	

Befestigungszange für 2-Ohr-Klemmen

Eigenschaften:

- Länge 220 mm



Bestell-Nr.	€ Stück
15 6044 2520	





FEHLER BEI DER SCHLAUCH-KONFEKTIONIERUNG AN SCHLÄUCHEN AUS ELASTOMEREN UND THERMOPLASTEN

Einspannen des Schlauchendes zur Bearbeitung.

Mögliche Fehler:

- Schraubstock zu weit zuge dreht
- Schraubstock zu wenig gespannt
- Keine Schutzbacken im Schraubstock

Auswirkungen:

- Außendecke wird beschädigt
- Wendel wird verbogen, Schlauch wird deformiert
- Herausrutschen, Verletzungsgefahr

Maßnahme:

- Verwendung von Schutzbacken

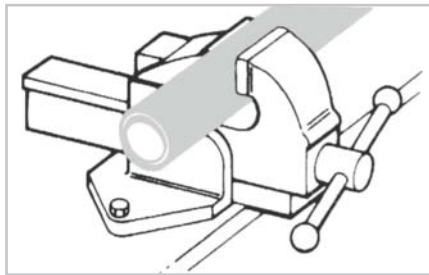

Schneiden des Schlauches auf die gewünschte Länge.

Mögliche Fehler:

- Schlauch schräg geschnitten
- Trennen mit Eisensäge erzeugt unsauberen Schnitt

Auswirkungen:

- Schnittfläche und leitende Schichten erreichen nicht den Sicherungsbund des Schlauchstutzens
- Metallische Leiter schlecht auffindbar, Gummireste im Schlauch

Maßnahme:

- Verwendung von scharfem Messer oder Trennscheibe

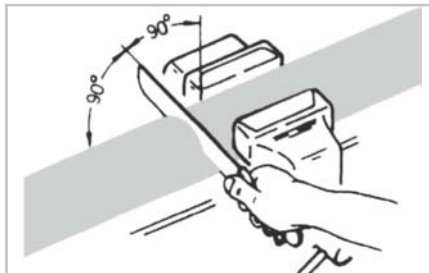

Einsetzen der Schlaucharmatur.

Mögliche Fehler:

- Einsatz von mineralöhlhaltigen Gleitmitteln

Auswirkungen:

- Schlauch quillt, zersetzt sich

Maßnahme:

- Geeignete Gleitmittel verwenden, z. B. Wasser, Spülmittel, Seife, Vaseline

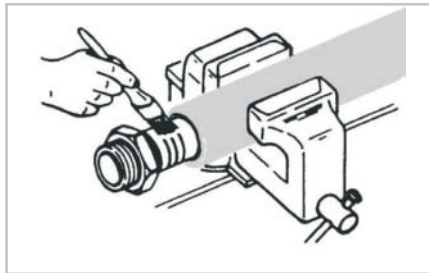

Mögliche Fehler:

- Schlauchstutzen mit Gewalt und trocken mit Stahlhammer in den Schlauch geschlagen

Auswirkungen:

- Schlauchseele beschädigt, Dichtflächen des Schlauchstutzens durch Stahlhammer beschädigt

Maßnahme:

- Geeignete Gleitmittel verwenden, z. B. Wasser, Spülmittel, Seife, Vaseline beschädigt, kann bei Belastung abscheren
- Der Spalt zwischen den Klemmbackenhälften wird zu groß

Maßnahme:

- Zueinander passende Teile verwenden

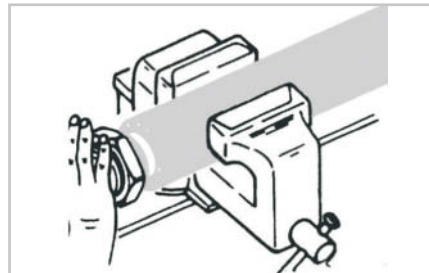

Fortsetzung

Mögliche Fehler:

- Schlauchstutzen wird nicht weit genug eingeführt
- Zu dicke Schlauchwand

Auswirkungen:

- Erste tragende Rippe der Klemmbacke greift nicht

Maßnahme:

- Zueinander passende Teile verwenden

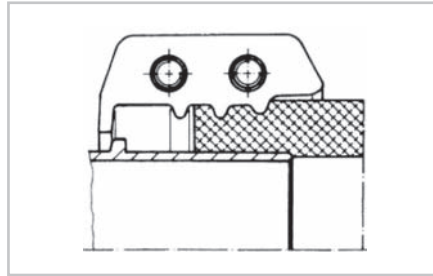
**Mögliche Fehler:**

- Zu dünne Schlauchwand

Auswirkungen:

- Klemmbacke hängt in der Luft, hat keinen Kontakt zum Sicherungsbund des Stutzens, Leitung über Außendecke unterbrochen; Abrutschgefahr der Armatur; Schrauben wurden überzogen
- Schlauchpressung zu gering, da nur die Rippen greifen, keine Mantelpressung. Schlauch rutscht aus der Armatur

Maßnahme:

- Zueinander passende Teile verwenden

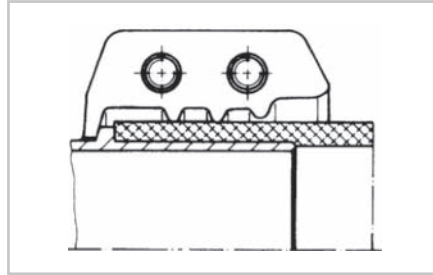
**Befestigen der Armatur mit einer Klemmfassung.****Mögliche Fehler:**

- Schlauchaußendurchmesser größer als Spannbereiche der Klemmfassung

Auswirkungen:

- Schlauchdecke wird gequetscht und beschädigt, kann bei Belastung abscheren
- Der Spalt zwischen den Klemmbackenhälften wird zu groß

Maßnahme:

- Zueinander passende Teile verwenden

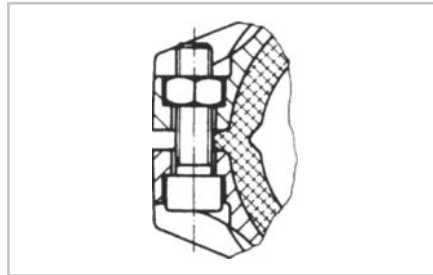
**Mögliche Fehler:**

- Klemmfassung hat keine Trompete als Walk-Zone. Schlauchdurchmesser zu groß; Schlauchstutzen länger als Klemmfassung

Auswirkungen:

- Schlauchdecke wird gequetscht und beschädigt, kann bei Belastung abscheren. Es bildet sich eine Quetschfalte, Gefahr einer Undichtigkeit

Maßnahme:

- Maße Armatur und Schlauch müssen zueinander passen; Klemmfassung muss 10 % länger sein als der Stutzen

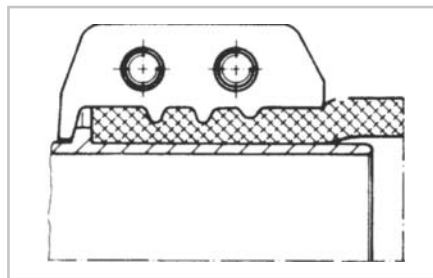

FEHLERSUCHE



TECHNIK

DIE WAHL DER RICHTIGEN ARMATUR

Erst mit der richtigen Armatur wird ein technischer Schlauch zur sicheren Förderverbindung. Die Verbindung von Schlauch und Armatur zu einer funktionalen und anforderungsgerechten Schlauchleitung erfordert exakte Informationen über Einsatzzweck und -bedingungen.

Wichtig vor allem:

- Fördermedium
- Förderleistung
- Temperatur des Fördermediums und der Umgebung
- Maximaler Systemdruck
- Materialfestigkeit
- Gültige Normen

Die gewünschte Förderleistung hängt u. a. vom Innendurchmesser des Schlauches und von der Armaturenennweite ab. Bei der Armaturen-Auswahl unterstützen Sie gerne unsere Fachberater. Eine Vielzahl weiterer Sonderarmaturen und Kupplungen sowie modifizierte Standardartikel komplettieren unser Angebot.

AUFBAU

Eine komplette Schlaucharmatur besteht aus Anschlussarmatur und Schlauchfassung, die direkt mit dem Schlauch verbunden ist. Die Anschlussarmatur wird an die Schlauchfassung angeschlossen. Bei einfachen Anwendungen mit einem Betriebsdruck bis

ca. 10 bar sind Armaturen ausreichend, die aus einem Schlauchstutzen mit Sägezahn- oder Rillenprofil bestehen und mit handelsüblichen Schellen oder Spannschellen eingebunden werden.

ANSCHLUSSARMATUREN

Man unterteilt Anschlussarmaturen nach dem Einsatzzweck in die folgenden drei Arten:



Schnellkupplungen

Gewindeverbindungen

Flanschverbindungen

TANKWAGENKUPPLUNGEN

Tankwagen-Kupplungen (TW) nach EN 14420-6 sind robuste Schnellkupplungen, die Schläuche schnell und sicher torsionsfrei anschließen. Sie setzen sich aus einem Vaterteil (VK), einem Dicht- oder Kronenring und einem Spannringhebel zusammen. Das Mutterteil (MK) wird bei diesem asymmetrischen System von Dichttring und Spannringhebel gebildet. Beim Kuppeln werden Vater- und Mutterteil ineinander gesteckt und mit dem Spannringhebel zusätzlich gesichert. Tankwagenkupplungen werden hauptsächlich mit Klemmschalen (siehe Schlauchfassungen) eingebunden. Sie werden aus Messing, Edelstahl oder Aluminium gefertigt.

Eigenschaften:

- Schnelles Kuppeln
- Kein Spezialschlüssel
- Vibrationsfest durch Klapphebel

Einsatzbereiche:

- Stationäre und mobile Betankungsanlagen
- Speditions-, Tank- und Silofahrzeuge
- Chemische Industrie
- Nahrungsmittelindustrie
- Anlagen- und Kraftwerksbau
- Schiffbau



ANSCHLÜSSE UND KUPPLUNGEN



SCHNELLKUPPLUNGEN-SYSTEM KAMLOK

TECHNIK

Schnellkupplungen-System „Kamlok“ nach EN 14420-7 und Mil-C 27387F sind asymmetrische Kupplungen mit Vater- und Mutterteil, die durch einen bzw. zwei Nockenhebel verriegelt werden, wobei durch einen festgelegten Radius der Nockenhebel beide Kupplungshälften gegen eine Dichtung presst. Diese Dichtung kann hohe Axialkräfte aufnehmen, ohne dass es zu Undichtigkeiten kommt. Kamlok-Kupplungen nach EN 14420-7 haben einen glatten Stutzen und werden mit Klemmschalen eingebunden. Ausführungen nach Mil-C 27387F weisen einen Stutzen mit Rippenprofil auf und werden mit Schellen oder Spannschellen fixiert. Kamlok-Kupplungen werden i. d. R. für sicherheitsrelevante Bereiche bis 4" (NW 100) eingesetzt.

Sie sind in folgenden Materialausführungen verfügbar:

- Edelstahl
- Messing
- Aluminium
- Kunststoff (PP)



Einsatzbereiche:

- Pharmazeutische Industrie
- Chemische Industrie
- Anlagen- und Kraftwerksbau
- Nahrungsmittelindustrie
- Bergbau
- Schiffbau
- Betankungsanlagen
- Stahlindustrie

KLAUENKUPPLUNGEN

Klauenkupplungen sind ein symmetrisches Schnellkupplungssystem, das zwei Klauen aufweist, die durch Drehung unter Druck um 45° verriegelt werden. Sie werden mit Schellen oder Schlauchklemmen eingebunden.

Sie sind in folgenden Materialausführungen verfügbar:



- Temperguss
- Stahl
- Messing
- Edelstahl

Klauenkupplungen aus Temperguss werden überwiegend für Pressluft, i. d. R. bis 10 bar, verwendet. Die Kopfmaße all dieser Ausführungen sind jedoch stets identisch, so dass alle Typen bzw. Größen untereinander austauschbar sind. Der Kupplungskopf hat bei dem in Europa marktüblichen System einheitlich 42 mm Nockenweite (nicht austauschbar mit System GEKA plus-Kupplungen). Es gibt diese Kupplungen in vielen Anschlussvarianten (Innengewinde, Außengewinde, Tülle von 1/4" bis 1 1/4"), mit verschiedenen Dichtungssystemen (Gummiring oder Messinghülse), für verschiedene Schlauchverbindungen (mit oder ohne Sicherungsbund) oder als Sicherheits-Schraubkupplung. Beim Einsatz unter starken Vibrationen und Stößen sollten unbedingt Kupplungen aus Temperguss verwendet werden, da durch das spezielle Wärmebehandlungsverfahren bei Temperguss die Kupplung elastisch wird und somit enormen Belastungen standhält, wie etwa direkt am Presslufthammer. Schlauchkupplungen nach DIN 3489 werden üblicherweise mit Temperguss-Schlauchklemmen nach DIN 20039 A eingebunden. Schlauchkupplungen mit Sicherungsbund fixiert man mit Temperguss-Schlauchklemmen

mit Sicherungsklaue nach DIN 20039 B. Direkt an Kompressoren ist der Einsatz von Klauenkupplungen mit Messingdichtung üblich, als Gegenkupplung muss jedoch stets eine Kupplung mit Gummidichtung verwendet werden. Durch diese Kombination wird dem Verkleben der Gummidichtung (z. B. im rauen Einsatz auf Baustellen) vorgebeugt.

Einsatzbereiche:

- Kompressoren
- Mobile und stationäre Druckluftanlagen
- Vibratoren
- Druckluftwerkzeuge
- Presslufthammer

System GEKA plus-Klauenkupplungen haben eine einheitliche Nockenweite von 40 mm, dadurch ist jede Kombination mit allen GEKA-Modellen untereinander möglich. Sie verbinden schnell und sicher alle Wasserschläuche von 3/8" bis 1 1/2" (10 bis 38 mm lichte Weite) und alle Gewindegrößen von G 1/4" bis G 1 1/2". GEKA plus-Kupplungen werden serienmäßig aus Messing CW617N warmgepresst (Cu Zn 40 Pb2) nach DIN 17660 und DIN 50930/6 und mit NBR-Formdichtungen (temperaturbeständig bis +100 °C) geliefert. Mit dem GEKA-plus 2000 System können Schläuche schnell und sicher torsionsfrei angeschlossen werden.

Einsatzbereiche:

- Wasser-, Trinkwasser-*, Industrie-, Saug- und Druckschläuche
- Industrie-, Bau- und Landwirtschaft
- Gartenbau

* (Mit Formdichting NBR-nahrungsmittelbeständig und für Trinkwasser, mit KTW-Zulassung nach D2 und Langzeitprüfergebnisse nach DIN DVGW W270)

ANSCHLÜSSE UND KUPPLUNGEN



SANDSTRAHL- ARMATUREN

TECHNIK

Sandstrahlarmaturen werden in Sandstrahlkupplungen und in Düsenhalter unterteilt. Sandstrahlkupplungen aus Temperguss oder Nylon weisen ein der Klauenkupplung vergleichbares Kupplungssystem auf, bei dem zwei symmetrische Kupplungsköpfe mit jeweils zwei Klauen durch Drehung um 45° verriegelt werden. Auch hierbei sind alle Anschlussvarianten kompatibel. Es werden Innengewindekupplungen von 1 1/4" bis 2" für den Kesselausgang verwendet. Die Kupplung erfolgt mittels einer Schlauchkupplung als Gegenkupplung, wobei der Schlauch innen bis zur Kopfdichtung gesteckt und anschließend durch 8 Halteschrauben in der Schlauchführung fixiert wird. Dabei ist auf eine möglichst lange Schlauchführung und parallel angeordnete Erhebungen zu achten, um einen Austritt des Mediums zu vermeiden und um lange Standzeiten zu garantieren. Da Granulate unter Druck sehr aggressive Medien sind, sollte immer darauf geachtet werden, die Kupplungen mittels Sicherungsclips zu sichern. Für optimale Sicherheit empfehlen wir ein automatisch beim Kuppeln einrastendes Sicherungssystem. Düsenhalter werden

i. d. R. aus Aluminium oder Nylon gefertigt, um das Gewicht so gering wie möglich zu halten. Die Schlauchfixierung ist die gleiche wie bei Sandstrahlkupplungen, die Sandstrahldüse wird von oben bis zum Schlauchende eingeschraubt. Auch hier ist auf möglichst lange Schlauchführung und parallel angeordnete Erhebungen zu achten. Marktübliche Schlauchgrößen haben einen Innendurchmesser von 19, 25, 32, 38 und 40 mm.

Einsatzbereiche:

- Strahlanlagen
- Sandstrahlkabinen
- Stationäre und mobile Strahlgeräte



ANSCHLÜSSE UND KUPPLUNGEN



DRUCKLUFT-SCHNELLKUPPLUNGEN

TECHNIK

In der Drucklufttechnik werden zum schnellen Trennen von fest installierten Druckluftleitungen oder flexiblen Druckluftschläuchen Einhand-Schnellkupplungen in verschiedenen Nennweiten eingesetzt. Sie sind leicht zu bedienen und stellen eine sichere Verbindung her. Das Kupplungssystem besteht aus einer Kupplung und einem Stecknippel. Die Kupplung besteht aus einem Ventil, Entriegelungssystem, Dichtring und einem Schlauch- oder Gewindeanschluss. Der Stecknippel kann mit einer Hand durch Einstecken in die Kupplungsöffnung gekuppelt werden (daher der Begriff Einhandkupplung), dabei schiebt sich das Ventil der Kupplung nach hinten und öffnet automatisch. Die Abdichtung erfolgt zwischen Kupplungs-Dichtring und Stecknippel. Durch einfaches Betätigen der Entriegelung wird die Verbindung getrennt, und das Kupplungsventil schließt automatisch. Standardkupplungen gibt es mit Innen- und Außengewinde oder Schlauchanschluss von 1/8" bis 1/2", wobei die Kupplungs- und Steckermaße (Nippelprofil) einer Nennweite immer identisch sind und somit alle Typen einer Nennweite untereinander austauschbar sind. Das marktübliche System in Europa basiert auf der Nennweite 7,2.

Standardmaterial ist Messing, Innenteile wie Kugeln und Feder sind aus Edelstahl, zur Abdichtung werden Perbunandicht- ringe (NBR) verwendet. Die Kupplungen können auch für andere Medien wie z. B. Wasser, Laugen, Bremsflüssigkeiten eingesetzt werden, hierfür stehen weitere

Dichtungsmaterialien, z. B. EPDM oder FPM (Viton®), zur Verfügung. Durch die im Einsatz teilweise starke Beanspruchung, z. B. direkt an Druckluftwerkzeugen, sollten Stecknippel aus Stahl verwendet werden, um eine sichere Funktionsfähigkeit und Dichtheit über einen langen Zeitraum zu gewährleisten. Bei regelmäßiger starker Beanspruchung oder hohen Durchflusswerten sollten Kupplungen in der Nennweite 7,8 eingesetzt werden. Diese sind zwar mit Kupplungen der Nennweite 7,2 kompatibel, haben jedoch wesentlich höhere Durchflusswerte und sind besonders robust gefertigt. Um den so genannten „Peitschenhiebeeffect“, d. h. das stoßartige Entweichen des Leitungsdrucks beim Entkuppeln, zu vermeiden, können Sicherheits-Entlüftungskupplungen verwendet werden, die beim ersten Entriegelungsvorgang die Leitung zunächst entlüften und beim zweiten Entriegelungsvorgang die Kupplung trennen. Für Anwendungen in der Pneumatik oder Automatisierungstechnik bieten sich Kupplungen in den Nennweiten 2,7 und 5 an, die entsprechend den Standardkupplungen funktionieren, jedoch kleine bis kleinste Baumaße bei guten Durchflusswerten aufweisen. Bei Einhand-Schnellkupplungen sollte auf eine geschlossene Hülsenform, die Verschmutzungen der inneren Mechanik vorbeugt, geachtet werden.

Einsatzbereiche:

- Automatisierungstechnik
- Druckluftbetriebene Anlagen
- Pneumatisch betriebene Bremsanlagen



ANSCHLÜSSE UND KUPPLUNGEN



TECHNIK

MÖRTELSCHLAUCH-ARMATUREN

Mörtelschlauch-Kupplungen haben einen ähnlichen Aufbau wie Kamlok-Kupplungen, unterscheiden sich jedoch in ihren Maßen vollkommen von diesen und sind daher nicht kompatibel. Auch sie sind asymmetrische Kupplungen mit Vater- und Mutterteil, die durch einen oder zwei Nockenhebel verriegelt werden, so dass durch einen festgelegten Radius der Nockenhebel das Vaterteil gegen eine Dichtung im Mutterteil gepresst wird. Je nach Systemgröße gibt es Ausführungen mit Innengewinde, Außengewinde und Schlauchanschluss. Bitte beachten Sie, dass verschiedene Systemgrößen untereinander nicht kompatibel sind, jedoch durch Systemadapter bzw. Reduzierstecker untereinander verbunden werden können. Bei Mörtelschlauch-Kupplungen ist insbesondere auf zwei am Markt verbreitete Maßsysteme zu achten. Dabei weisen die Vaterteile vom Kopf bis zur Mitte des Radius 22 mm bzw. 23,5 mm auf. Das Maß 22 mm wird nur von einem großen Putzmaschinen- und Betonpumpenhersteller verwendet, alle anderen Maschinenhersteller verwenden das marktübliche Maß 23,5 mm. Bei Schlauch-

armaturen sollte eine scharfkantige, gedrehte Tüllenkontur verwendet werden, um einen exakten und sicheren Sitz des Schlauches bei hohem Betriebsdruck zu gewährleisten. Mörtelschlauch-Kupplungen werden im Normalfall zweifach mittels System Bandimex eingebunden. Eine besonders sichere Methode ist die Einbindung durch eine hydraulisch zu verpressende Presshülse, dabei muss die Tüllenkontur auf die Presshülse und auf das jeweilige Schlauchmaß exakt abgestimmt sein. Übliche Schlauchdurchmesser sind 25, 35, 42 und 50 mm. Die Schlauchmaße verschiedener Hersteller weichen oft voneinander ab, deshalb sollten Tüllenmaße auf Schlauchmaße abgestimmt werden. Mörtelschlauch-Kupplungen sind für einen Betriebsdruck von 50 bar ausgelegt.

Einsatzbereiche:

- Putzmaschinen
- Betonpumpen
- Estrichpumpen
- Spritzgeräte
- Silos
- Förderanlagen

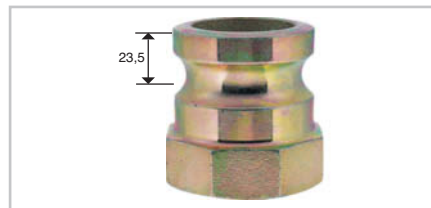
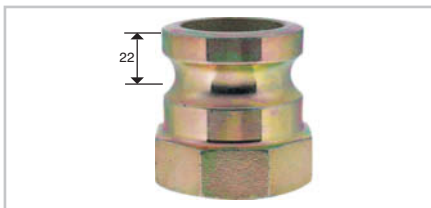

SCHNELL-KUPPLUNGEN SYSTEM STORZ

Das Schnellkupplungssystem STORZ ist ein symmetrisches, unkompliziertes Schlauchkupplungssystem zum sicheren Verbinden unterschiedlicher Schläuche in Industrie und Gewerbe, zum Saugen und Drücken von Flüssigkeiten, Pulvern und Granulaten. Ursprünglich entwickelt für den Einsatz mit dünnwandigen Feuerweherschläuchen, werden STORZ-Kupplungen heute in unterschiedlichen Industrieschläuchen eingesetzt. Die Einbindung erfolgt mit Draht, Einbindeschellen oder Klemmschalen. Der Stutzen kann fest, aber auch drehbar im Knaggenenteil gelagert sein. Kupplungen, bei denen der Knaggenabstand gleich ist, haben die gleiche Nenngröße und sind untereinander kompatibel, wobei die Stutzengröße durchaus variieren kann. Durch Adapter lassen sich STORZ-Kupplungen mit unterschiedlichen Knaggenabständen verbinden.

STORZ-Kupplungen werden i. d. R. aus Aluminium gefertigt und werden überwiegend bei einem Betriebsdruck von bis zu 10 bar eingesetzt.

Innerer

Knaggenabstand

D = 31 mm
C = 66 mm
B = 89 mm
A = 133 mm

Nenngröße

D = 25 mm (1")
C = 52 mm (2")
B = 75 mm (3")
A = 110 mm (4 3/8")



ANSCHLÜSSE UND KUPPLUNGEN



SCHNELL-KUPPLUNGEN SYSTEM PERROT

TECHNIK

Dieses asymmetrische Kupplungssystem bietet die Möglichkeit der leichten Abwinkelbarkeit. Damit können Rohr- und Schlauchleitungen auch über längere und unebene Strecken verlegt werden. PERROT-Kupplungen werden überwiegend mit Schellen, bei bestimmten Ausführungen auch mit Klemmschalen eingebunden.

Verfügbare Materialien:

- Aluminium
- Stahl, verzinkt

Einsatzbereiche:

- Wasserrförderung
- Landwirtschaft
- Baugewerbe



für Schelleneinband



für Klemmschaleneinband

GEWINDEVERBINDUNGEN

Gewindeverbindungen sind im technischen Bereich weit verbreitet. Man unterscheidet Armaturen mit Innengewinde (IG) und Überwurfmutter von solchen mit Außengewinde (AG) sowie nach der Gewindeform: Kegelig (zöllig) oder zylindrisch (zöllig und metrisch) sowie nach dem Gewindeprofil. Gewindeverbindungen können verschiedene Arten der Abdichtung aufweisen, man unterscheidet dabei die folgenden Varianten:

- Flachdichtend (Dichtung ist im Fußteil der Überwurfmutter eingelegt)
- Abdichtung über kegeliges Gewinde (z. B. BSP-, NPT-Gewinde) mit oder ohne Dichtband/Dichtmasse

Einsatzbereiche:

- Hydraulikschläuche/Wasserschläuche
- Dampfschläuche/Druckluftschläuche
- Gasschläuche
- Chemieschläuche
- Lebensmittelschläuche

Sonderformen von Gewindeverbindungen:

- Milchrohrverschraubungen nach DIN 11851
- Armaturen für die Getränkeindustrie nach DIN 11887



FLANSCHVERBINDUNGEN

Flanschverbindungen sind nach wie vor eine weit verbreitete Verbindungsart, da sie eine sichere Verbindung für unterschiedliche Druckstufen (bis PN 25) darstellen. Sie sind in zölligen (ASA) oder metrischen (DIN) Abmessungen mit unterschiedlichen Nennweiten verfügbar. Die Einbindung ist unkompliziert und erfolgt je nach Druckstufen mit Klemmschalen, Schellen oder Pressfassungen. Gebräuchliche Flansch-Materialien sind Normstahl und Edelstahl.



ANSCHLÜSSE UND KUPPLUNGEN



TECHNIK

SCHLAUCHFASSUNGEN

Für Einsatzgebiete mit höheren Sicherheitsanforderungen werden Schlauchfassungen anstelle von Schelleneinbindungen für die Schlauchkonfektion gewählt. Dabei werden drei Arten von Schlauchfassungen unterschieden:

- Schraubfassungen
- Klemmfassungen
- Pressfassungen

Schraubfassungen (Hülsenverschraubung)

Schraubfassungen können mit einfachen Hilfswerkzeugen montiert werden. Bei der Montage muss besonders darauf geachtet werden, dass die Schlauchseele nicht verletzt wird. Schraubfassungen weisen keine seitlichen Ausladungen auf und sind wiederverwendbar. Sie sind bis zu einer Nennweite NW 40 gebräuchlich, bei größeren Nennweiten sind zur Einbindung sehr hohe Kräfte nötig. Schraubfassungen werden überwiegend aus Messing oder Edelstahl gefertigt.

Klemmfassungen

Klemmfassungen zeichnen sich durch eine unkomplizierte Montage durch seitlich ausladende Schrauben aus und sind in den Nennweiten NW 13 bis NW 200 verfügbar. Sie sind bei Betriebsdrücken bis 25 bar einsetzbar.

Klemmfassungen sind in folgenden Materialien verfügbar:

- Aluminium
- Edelstahl
- Messing

Pressfassungen

Pressfassungen sind das mit Abstand sicherste System zur Schlauchkonfektion und eignen sich besonders für den Einsatz bei sehr hohem Betriebsdruck. In Abhängigkeit vom Seelenmaterial des Schlauches wird entweder ein glatter, gerippter oder gerillter Stutzen mit der Presshülse verpresst. Dabei setzen sich die Rillen oder Zähne je nach Pressmaß fest in den Kautschuk. Dadurch wird eine unsachgemäße Handhabung der Fassung durch den Nutzer ausgeschlossen. Pressfassungen sind bei Betriebsdrücken bis 1500 bar einsetzbar (Hydraulik). Stutzen und Hülsen können nur einmal verwendet werden.

Pressfassungen sind in folgenden Materialien verfügbar:

- Messing
- Stahl
- Edelstahl



Schraubfassungen

Klemmfassung



Pressfassung

ARMATUR- UND KUPPLUNGS-WERKSTOFFE

Material	Oberfläche	Anwendungsbeispiele
Normstahl	fein	einfache Teile wie Klauenkupplungen oder Flansche
Temperguss	grobporig	niedrige Beanspruchung, als Wasser-, Pressluft- oder andere Baukupplungen
Messing	feinporig	Gewindeanschlüsse, Klemmschalen, Tankwagenkupplungen, Hydraulikanwendungen
Aluminium	feinporig, silbrig	STORZ-Kupplungen, Klemmschalen
Edelstahl	sehr fein	Chemie-, Pharma- und Lebensmittelindustrie
Polypropylen	sehr glatt	Chemie- und Entsorgungsindustrie



SCHLAUCHFASSUNGEN



TECHNIK

SCHLAUCHSCHELLEN

Erst mit der richtigen Schlauchschelle werden Schlauch und Armatur sicher verbunden. So verschieden die Anwendungsbereiche sind, so vielfältig sind die Sorten von Schlauchschellen: Spannbackenschellen für einen bestimmten Radius, universelle Mehrbereichsschellen mit Schneckenantrieb (häufigste Variante), die kleinen Mikro- und Mini-Schellen, die robusten Gelenkbolzenschellen, die gummiprofilierten Rohrschellen für Befestigungszwecke bis zur Auspuffschelle. Bei der Auswahl von Schellen sollten Sie folgende Hinweise beachten:

Zuverlässigkeit

Die Gewindekonstruktion bzw. das Zusammenwirken der Komponenten Band, Gehäuse und Schraube geben der Schelle Stärke und Spannkraft. Höchste Präzision erlaubt gleichzeitig Leichtgängigkeit und Vibrationssicherheit.

Schneckengehäuse

Ob aus Stahlrohr gepresst oder aus Blech umgeformt und genietet: Wichtig sind exakter Gewindecchluss mit der Schnecken-schraube und die Stabilität gegenüber auftretenden Deformierungskräften beim Anzug sowie ebenfalls ein geringes Leerlaufdrehmoment.

Hohe Spannkraft

Das Wichtigste bei einer Schlauchschelle ist eine hohe und vor allem gleichmäßige Spannkraft, um eine dichte Verbindung von Stutzen und Schlauch zu erreichen. Die Schelle wirkt mit dieser Kraft (nicht zu verwechseln mit Bruchkraft oder Zugfestigkeit!) radial auf den Schlauch. Die Spannkraft einer Schelle kann stationär mit einem 8-Sektor-Wegezellen-Apparat (siehe Abbildung) oder mobil mit einem 2-Sektor-Wegezellen-Apparat geprüft werden.

Materialschonend

Eine glatte Bandinnenseite, möglichst übergangslose Verbindung zum Schloss sowie aufgebogene Bandkanten schonen den Schlauch und schützen vor Schlauchverletzungen. Das Risiko von Leckagen wird verringert.

Korrosionsbeständigkeit

Neben den reinen Edelstahlschellen ist auch bei den Standardschellen ein gewisser Rostschutz gefragt, z. B. durch Feuerverzinkung. Bestens bewährt hat sich auch das Material Aluzink mit einer etwa 3-fach höheren Korrosionsbeständigkeit gegenüber einer herkömmlichen Galvanisierung. Außerdem erzielen Aluzinkbänder zum Teil eine bessere Spannkraft. Zu vermeiden sind Materialkombinationen wie bei W2, bei denen es aufgrund der ungleichen Werkstoffe häufig zu Materialkorrosion kommt. Hier besteht das Band sowie das Gehäuse aus Edelstahl, die Schraube jedoch aus Stahl.

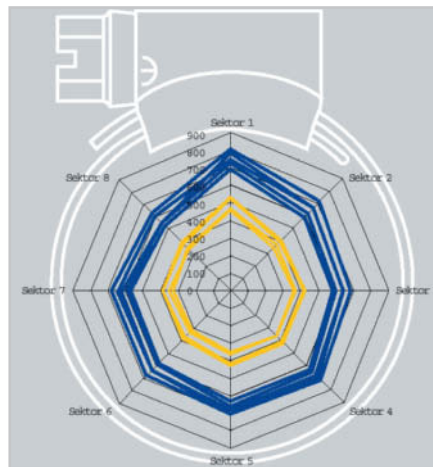

Materialqualitäten Schlauchschellen

Bauteile	Werkstoff-Kurzzeichen	W				
		W 1	W 2	W 3	W 4	W 5
Band	Stahl, verzinkt/Aluzink		1.4016	1.4016	1.4301	1.4401/1.4436
Gehäuse	Stahl, verzinkt/lackiert		1.4016	1.4016	1.4301	1.4401/1.4436
Schraube	Stahl, verzinkt	Stahl, verzinkt	1.4016	1.4016	1.4301	1.4401/1.4436

SCHLAUCHSCHELLEN



AUSWAHLHILFE FÜR DIE SCHLAUCH- KONFEKTIONIERUNG

Zur schnelleren Bestimmung des erforderlichen Schlauches/der Schlauchleitung ist es sinnvoll, die wichtigsten Anforderungen zu ermitteln. Mit diesen Angaben können unsere Fachberater Ihnen sofort alle Möglichkeiten aufzeigen. Schlauch und Armaturen müssen bei einer Schlauchleitung je nach Funktionsweise und Einsatzart aufeinander abgestimmt sein.

Wesentliche Kriterien für die Sicherheit und Lebensdauer einer Schlauchleitung sind daher die richtige Auswahl und die fachgerechte Einbindung der Armatur.

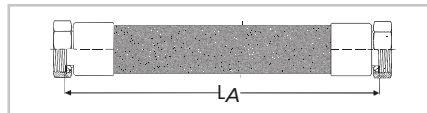

Schlauch

Einsatzbestimmung (z. B. Chemieschlauch):			
Bezeichnung nach DIN:			
Material des Schlauches:	Seele =	Decke =	
Innendurchmesser, NW:	d =	Toleranz =	mm
Wandstärke (s) oder Außendurchmesser (D):	s =	D =	Toleranz = mm
Biegeradius:	r =		mm
Einsatzbedingungen:	ständig	zeitweise	
Betriebsdruck (einschl. Druckspitzen):			bar
Unterdruck/Vakuum:			bar
Umgebungstemperatur:			°C
Temperatur des Durchfluss-Mediums:			°C
Dynamische Beanspruchung:	<input type="checkbox"/> Vibration	<input type="checkbox"/> Sonstige:	

Durchfluss-Medium:

Konzentration:		%
Voll oder Leer-Schlauchsystem: <small>(z. B. Voll-Schlauchsystem = Medium befindet sich ständig im Schlauch)</small>	<input type="checkbox"/> voll	<input type="checkbox"/> leer

Zusätzliche Angaben für Spiralschläuche

Außendecke:	<input type="checkbox"/> gewellt	<input type="checkbox"/> nicht gewellt
Muffenlänge:	$L_1 =$	mm
Muffendurchmesser:	$D_1 =$	mm
Muffen:	<input type="checkbox"/> spiralfrei	<input type="checkbox"/> erweitert

Eingebundene Schläuche

Bezeichnung der Armatur, links:		DIN/Werksnorm:
Bezeichnung der Armatur, rechts:		DIN/Werksnorm:
Material der Armatur:		
Einbaulänge:	$LA =$	Toleranz = mm
Art der Einbindung: <small>(z. B. Klemm-, Schraub-, Pressfassung, Schlauchschele, vulkanisiert)</small>		

Menge:

Kennzeichnungs-vorschrift:	
Werksnorm:	
Sonstige Angaben/Forderungen:	
Druckgeräterichtlinie/ Betriebssicherheitsverordnung:	

KONFEKTIONIERUNG



TECHNIK

SCHLAUCHARMATUREN

Ein wesentliches Kriterium für den sicheren Betrieb einer Schlauchleitung ist die fachgerechte Einbindung der Armaturen in die Endstücke des Schlauches. Die Einbindung darf daher nur von einer Schlauchfachwerkstatt vorgenommen werden. Die Montagehinweise der Hersteller sind zu beachten. Schlaucharmaturen müssen so ausgewählt werden, dass sie den zu erwartenden mechanischen, thermischen und chemischen Beanspruchungen standhalten (siehe Beständigkeitslisten der Hersteller). Werden wesentliche Veränderungen an Schlauchleitungen vorgenommen, ist das mit einem neuen Inverkehrbringen nach Druckgeräterichtlinie gleichzusetzen. Wesentliche Veränderungen sind z. B. Einbinden von anderen Sonderarmaturen, Anschweißen von anderen Armaturen

an Metallschläuche. Keine wesentliche Änderung ist z. B. der Ersatz einer Armatur durch eine baugleiche oder eine Reparaturschweißung. Um elektrostatische Aufladungen abzuleiten, ist bei Schläuchen aus Elastomeren und Thermoplasten, Folienwickelschläuchen und nicht metallischen Wellschläuchen die Armatur mit den leitfähigen Teilen des Schlauches zu verbinden (Bsp.: Bei einem Omegazeichen-Schlauch mit eingebetteter Stahlwendel reicht die Verbindung zwischen ableitfähigem Elastomer und Armatur). Bei nicht ableitfähigem Schlauchmaterial sind alle leitfähigen Teile des Schlauches mit der Armatur zu verbinden (Bsp.: Folienwickelschlauch mit Innen- und Außenwendel; bei M-Schläuchen sind Litzen und ggf. vorhandene Stahlwendel anzuschließen).

BEFESTIGUNGSARTEN

Bei Schläuchen aus Elastomeren und Thermoplasten sind nur Klemmfassungen, Pressfassungen und, in Ausnahmefällen, einvulkanisierte Schlaucharmaturen zugelassen. Bei Folienwickelschläuchen sind die von den Herstellern empfohlenen Armaturen einzusetzen. Schlauchbefestigungen mittels z. B. Schlauchschelle, Spannband, Schlauchbinder, Montagendraht sind bei keinem dieser Schläuche zulässig. Klemmfassungen umfassen den Schlauch von außen und stellen so eine dichte kraft- und formschlüssige Verbindung her. Klemmfassungen sind in der Regel ohne Sonderwerkzeug zu montieren. Sie können wieder verwendet werden. Bei Pressfassungen wird die erforderliche Kraft zum Halten und Dichten durch eine bleibende Verformung der Außenhülse erzeugt. Zur Montage ist eine spezielle Montagepresse erforderlich. Pressfassungen können nicht

wieder verwendet werden. Sie können bei Undichtigkeit nicht nachgepresst werden. Die Konfektionierung von gewellten Metallschläuchen soll durch Schweißen erfolgen. Sie ist durch den Hersteller der Schlauchleitung oder eine Schlauchfachwerkstatt durchzuführen. Dabei ist die in DIN 2827 vorgeschriebene innen grat- und spaltfreie Schweißverbindung anzuwenden.

- Für Schlaucharmaturen mit Klemmfassung für Dampf und Heißwasser siehe DIN 2826 und DIN EN 14 423
- Für Schlauchleitungen aus nicht rostenden Stählen für chemische Stoffe siehe DIN 2827

Info

Normen (DIN/EN) werden im Laufe der Zeit geändert, optimiert und angepasst. Gerne beraten wir Sie hierzu.



SCHLAUCHLEITUNGEN

Schlauchleitungen müssen sachgerecht konfektioniert sein.

Das Einbinden von Schlaucharmaturen erfordert Sachkenntnis, Erfahrung und Sorgfalt (Tabellen 6a-6e) und darf daher nur von einer Schlauchfachwerkstatt unter Beachtung der Anleitungen der Hersteller vorgenommen werden. Haben Betriebe/ Unternehmen keine Schlauchfachwerkstatt, sind einsatzbereite Schlauchleitungen von externen Schlauchfachwerkstätten oder Fachhändlern zu beziehen. Eine wichtige weitere Voraussetzung für die dichte und betriebssichere Verbindung von Schläuchen aus Elastomeren und Thermoplasten und Armatur ist die Auswahl normgerechter Teile, die maßgeblich aufeinander abge-

stimmt sind. Beim Konfektionieren von Schlauchleitungen aus Elastomeren und Thermoplasten ist auch auf die Herstellung leitfähiger Verbindungen nach Angaben des Herstellers zu achten. Bei Schlauchleitungen aus gewellten Metallschläuchen werden die Anschlussteile bei der Herstellung des Schlauches nach den Regeln der Schweißtechnik durch geprüfte Schweißer angeschweißt. Bei Schlauchleitungen aus rostfreien Stählen ist die in DIN 2827 vorgeschriebene innen grat- und spaltfreie Schweißverbindung anzuwenden. Beim Konfektionieren werden die Armaturen an die Anschlussteile geschweißt oder geschraubt oder direkt an den Schlauch geschweißt.

KONFEKTIONIERUNG



FEHLER BEI DER SCHLAUCH-KONFEKTIONIERUNG VON LEITUNGEN MIT VERSCHRAUB-BARER KLEMMFASSUNG

Auswahl und Positionierung der Hälften.

Mögliche Fehler:

- Ungleiche Schalenhälften
- Kragen der Schalen liegt nicht hinter dem Sicherungsbund des Stützens

Auswirkungen:

- Keine korrekte Einbindung, undicht, Schale sperrt
- Schlauch rutscht aus der Armatur
- Montage ist nur mit Gewalt bzw. im Schraubstock möglich. Beschädigung der Schalen
- Armatur undicht, Schlauchbeschädigung

Maßnahme:

- Zueinander passende Teile verwenden

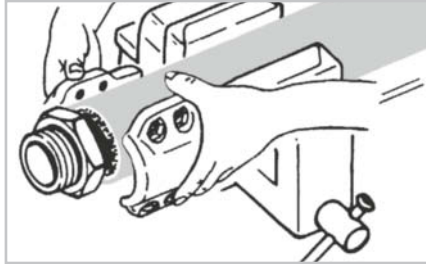

Montage der Klemmschalenhälften.

Mögliche Fehler:

- Längere Montagehilfsschrauben vergessen

Auswirkungen:

- Ungleichmäßiges Anziehen der Schrauben

Maßnahme:

- Montagehilfsschrauben verwenden, Schrauben über Kreuz anziehen

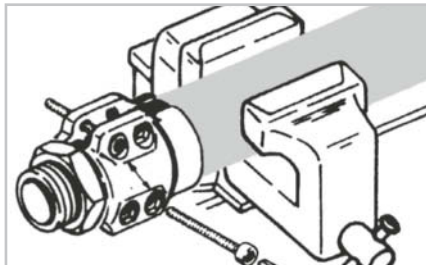

Festziehen der Klemmschalenhälften.

Mögliche Fehler:

- Lange Montagehilfsschrauben nicht gegen endgültige Schrauben ausgetauscht
- Edelstahlschrauben und Mutter trocken verschraubt

Auswirkungen:

- Verletzungsgefahr wegen überstehender Schrauben, Armatur bleibt hängen
- Schraube und Mutter fressen

Maßnahme:

- Geeignete Gleitmittel verwenden
- Montageschrauben austauschen



Mögliche Fehler:

- Schalen unter hoher Kraftaufwendung spaltlos zusammengezogen
- Spalt schräg
- Spaltbreiten auf beiden Seiten ungleich

Auswirkungen:

- Schlauch wird gequetscht (Beschädigungen, Deformation des Stützens, kein Nachziehen möglich)
- Armatur leckt, Schlauch rutscht aus der Armatur. Verpressung des Schlauches ungleichmäßig, einseitige Leckagemöglichkeit

Maßnahmen:

- Spalt parallel und auf beiden Seiten gleich breit

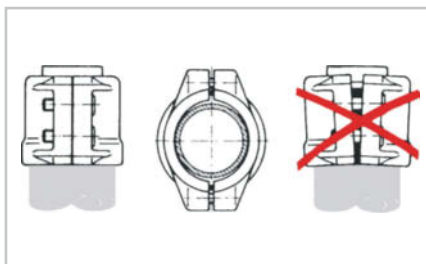



TECHNIK

FEHLER BEI DER SCHLAUCH-KONFEKTIONIERUNG VON LEITUNGEN MIT VERSTIFTETEN KLEMMFASSUNGEN

Ausführungsschritte, Fehler und Auswirkungen sind identisch zur Klemmfassung verschraubt.

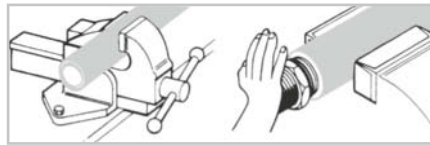

Mögliche Fehler:

- Kragen der Klemmfassung liegt nicht hinter dem Sicherungsband des Stützens
- Zu dünnwandiger Schlauch

Auswirkungen:

- Schlauch rutscht aus der Armatur
- Leckage/Armatur nicht nachsetzbar
- Schlauchpressung zu gering
- Überlast im Scharnier, Bruchgefahr
Schlauchdecke wird eingequetscht und beschädigt

Maßnahmen:

- Gleitmittel verwenden

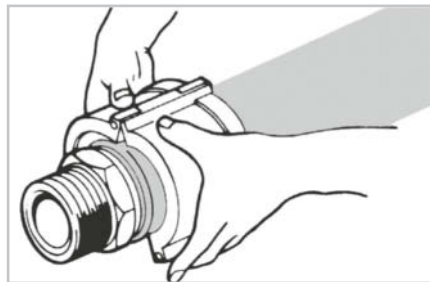

Mögliche Fehler:

- Schraubstock ohne Schutzbacken
- Ungleichmäßiges, zu schnelles und trockenes Zusammenpressen der Klemmfassung

Auswirkungen:

- Beschädigung der Oberfläche
- Gummi kann sich nicht richtig setzen.
Es bilden sich Falten und Schäden an der Schlauchdecke

Maßnahmen:

- Gleitmittel verwenden

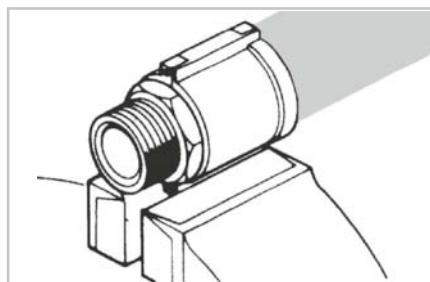

Mögliche Fehler:

- Scharnier wird nicht häufig bündig geschlossen, Spannstift kann nicht eingeschlagen werden, da Bohrung nicht fluchtet

Auswirkungen:

- Spannstift lässt sich schwer eintreiben, verbiegt

Maßnahmen:

- Spannstift erneuern
- Scharnier vollständig schließen

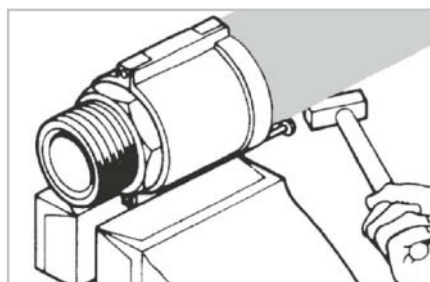

FEHLERSUCHE



TECHNIK

FEHLER BEI DER HERSTELLUNG DER LEITFÄHIGKEIT VON SCHLAUCHEITUNGEN

Gummidecke ausfenstern und umklappen. Kupferstreifen mit Geflecht bzw. Kupferlitze verlöten.

Mögliche Fehler:

- Decke zu tief eingeschnitten

Auswirkungen:

- Druckträger beschädigt, metallischer Leiter zertrennt

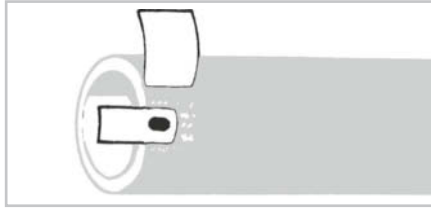

Nach dem Zurückklappen der ausgefensterten Gummidecke Kupferstreifen um die Schlauchstirnseite herum nach innen biegen (8–10 mm).

Mögliche Fehler:

- Metallplättchen zu kurz
- Metallplättchen nicht nach innen geklappt
- Metallband zu weit nach innen gebogen

Auswirkungen:

- Keine Leitfähigkeit
- Leckagemöglichkeit



Wendel ggf. kürzen und plan nach innen biegen (8–10 mm).

Mögliche Fehler:

- Stahldrahtwendel nicht am Stutzen angeschlossen
- Wendeldraht steht ab
- Leitfähigkeit nur über Wendel hergestellt, Schlauchwerkstoff nicht leitend

Auswirkungen:

- Beschädigung der Armatur, Leitfähigkeit nicht gesichert
- Ist alleine nicht zulässig, da bei Wendelbruch die Leitfähigkeit unterbrochen wird

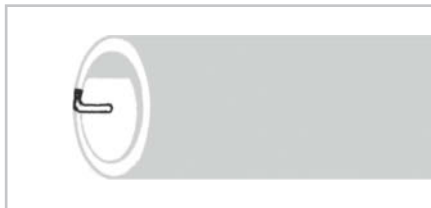

FEHLER BEI DER HERSTELLUNG DER LEITFÄHIGKEIT BEI BESCHICHTETEN ARMATUREN

Beschichtete Armaturen müssen vor Sicherungsbund eine metallisch blanke Zone haben.

Mögliche Fehler:

- Wendel wird in den Schlauch gebogen

Auswirkungen:

- Zerstört beim Einführen des Stutzens die Beschichtung

Maßnahmen:

- Wendel gemäß (22) nicht in den Schlauch biegen, sondern wie eine Feder vor der Schlauchschnittkante biegen und mit der metallisch blanken Zone in Verbindung bringen

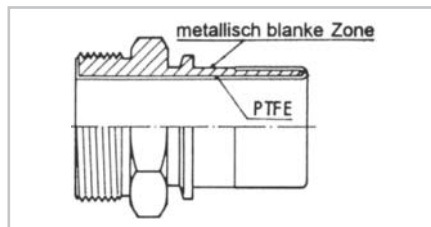

Mögliche Fehler:

- Leitfähigkeit nur über Wand hergestellt

Auswirkungen:

- Wendelbruch unterbricht Leitfähigkeit

Maßnahmen:

- Mindestens einen metallischen Leiter zusätzlich vorsehen
- Leitfähigkeit wird über Wendel und metallischen Leiter hergestellt

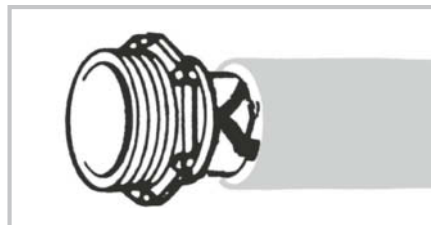



SCHALEN-VERSCHRAUBUNGEN

TECHNIK

Um eine gute elektrische Leitfähigkeit zu gewährleisten, werden bei Schläuchen mit eingearbeiteten Stahldrahtwendeln, Kupferlitzen oder Fäden die Enden ca. 10 mm nach innen gebogen.

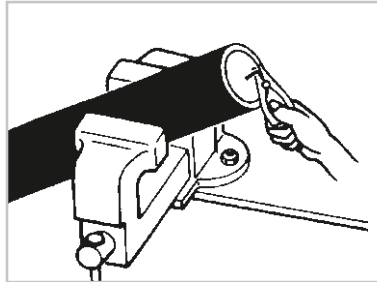

Schlauchstutzen mit Gleitmittel bestreichen und bis zum Sicherungsbund eindrücken.

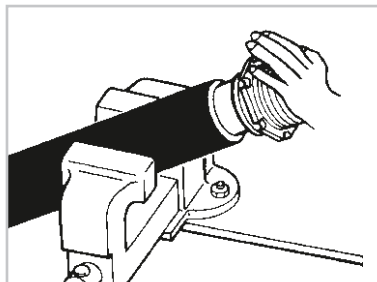

Schalenhälften um den Schlauch legen (Sitz der Schale prüfen) und mit Montagehilfsschrauben zusammenziehen. In die verbleibenden Schraubenlöcher mitgelieferte Schrauben und Muttern einsetzen.

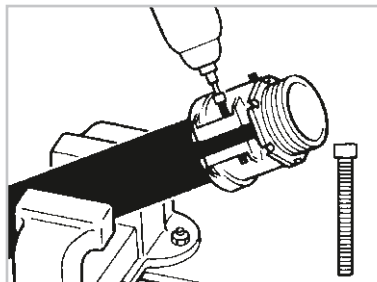

Montagehilfsschrauben auswechseln und Schalen parallel zusammenziehen. Bei richtig dimensionierten Schläuchen verbleibt ein Luftspalt zwischen den Schalenhälften.

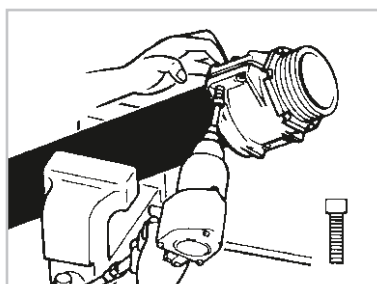

MONTAGEANLEITUNG



SCHNELLKUPPLUNGEN STORZ FÜR FLÜSSIGKEITEN, PULVER UND GRANULATE

Das Schnellkupplungssystem STORZ ist ein symmetrisches, unkompliziertes Schlauchkupplungssystem zum sicheren Verbinden unterschiedlicher Schläuche in Industrie und Gewerbe, zum Saugen und Drücken von Flüssigkeiten, Pulvern und Granulaten. Ursprünglich entwickelt für den Einsatz mit dünnwandigen Feuerwehrschräuchen, werden STORZ-Kupplungen heute in unterschiedlichen Industrieschläuchen eingesetzt. Die Einbindung erfolgt mit Draht, Einbindeschellen oder Klemmschalen. Der Stutzen kann fest, aber auch drehbar im Knaggenenteil gelagert sein. Dabei kann es nicht zum Verdrehen des Schlauches kommen, da beim Kuppeln das Knaggenenteil gedreht wird. Kupplungen, bei denen der Knaggenabstand gleich ist, haben die gleiche Nenngröße und sind untereinander kompatibel, wobei die Stutzengröße durchaus variieren kann.

Durch Adapter lassen sich auch STORZ-Kupplungen mit unterschiedlichen Knaggenabständen verbinden. STORZ-Kupplungen werden i. d. R. aus Aluminium, seltener aus Edelstahl gefertigt und werden überwiegend bei einem Betriebsdruck von bis zu 10 bar eingesetzt.

Innerer Knaggenabstand

- D = Knaggenabstand 31 mm
- C = Knaggenabstand 66 mm
- B = Knaggenabstand 89 mm
- A = Knaggenabstand 133 mm

Nenngröße

- D = 25 mm (1")
- C = 52 mm (2")
- B = 75 mm (3")
- A = 110 mm (4 3/8")

Die bei den Nenngrößen aufgeführten Buchstaben D bis A sind Kurzbezeichnungen für die in Deutschland genormten Größen.

Eigenschaften:

Eine symmetrische Schnellkupplung – somit kein Mutter- und Varterteil und keine Probleme mit der richtigen Zuordnung beim Kuppeln der Schlauchenden.

Schnellkupplungen mit DS-Vermerk sind generell für Druck- und Saugzwecke, ohne DS-Vermerk nur für Druckzwecke geeignet.

Betriebsdruck: PN16, sofern nicht anders vermerkt.

Lieferbare Werkstoffkombinationen:

- Aluminiumlegierungen = Dichtring Nitril-Kautschuk
- Kupferlegierungen = Dichtring Nitril-Kautschuk
- Edelstahl = Dichtring VITON grün



Schlauchkupplung für Außeneinband

Nenngröße	Knaggen- abstand mm	für Schlauch- Innen-Ø mm	Länge Ein- bindestutzen mm	Innen- Ø mm	Hinweise	Bestell-Nr.	€ Stück
25 = D-DS	31	21/19**	50	16	-	15 6289 0000	
25 = D-DS	31	25	53	18	DIN 14 301	15 6289 0002	
52 = C-DS	66	25	90	18	-	15 6289 0008	
52 = C-DS	66	38	90	31,5	-	15 6289 0014	
52 = C	66	42	55	36,5	DIN 14 332	15 6289 0016	
52 = C-DS	66	42	90	33	-	15 6289 0018	
52 = C-DS	66	45	90	37	-	15 6289 0022	
52 = C	66	52	55	45	DIN 14 302	15 6289 0028	
52 = C-DS	66	52	90	45	DIN 14 321	15 6289 0034	
75 = B-DS	89	65	125	55	-	15 6289 0046	
75 = B-DS	89	75	105	67	aus Edelstahl	15 6289 0048	
75 = B	89	75	60	65	DIN 14 303	15 6289 0052	
75 = B-DS	89	75	125	65	DIN 14 322	15 6289 0056	
75 = B-DS	89	75	125	65	Stutzen Stahl*	15 6289 0060	
75 = B-DS	89	76	125	65	Stutzen gezahnt	15 6289 0064	
75 = B-DS	89	80	125	65	-	15 6289 0066	
110 = A-DS	133	100	170	90	-	15 6289 0070	
110 = A-DS	133	100	170	90	Stutzen Stahl*	15 6289 0074	
110 = A-DS	133	102	170	90	Stutzen gezahnt	15 6289 0078	
110 = A-DS	133	110	170	100	DIN 14 323	15 6289 0080	
125 = DS	148	125	197	113	-	15 6289 0082	
150 = DS	160	150	180	130	3 Knaggen	15 6289 0084	

* Die verschleißfesteren Saugkupplungen für besonders abrasive Schüttgüter. Dadurch höhere Standzeiten als bei Leichtmetallausführungen.

** Innendurchmesser Gummischlauch ca. 2 mm kleiner als Stutzendurchmesser.

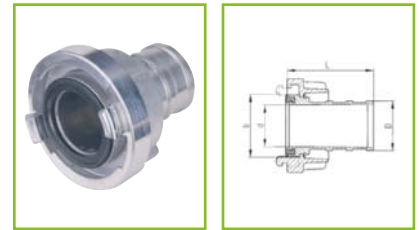

mit Einbindestutzen für Druckbetrieb 1000

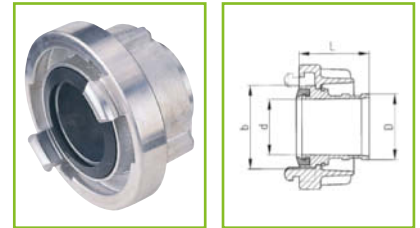

mit Einbindestutzen für Druckbetrieb 1001 (DS) und Saugbetrieb

Schlauchkupplung mit zusätzlicher Verriegelung

Einsatzbereiche:

- Empfehlenswert bei der pneumatischen Förderung von Pulvern und Granulaten in Schläuchen mit Schnellkupplungen System STORZ
- Zusätzliche Verriegelung zum Schutz vor selbsttätigem Entkuppeln durch Verdrehspannungen

Material: Aluminiumlegierung

Info

Weitere Kupplungen mit Verriegelung auf Anfrage.



Nenngröße	Knaggen- abstand mm	für Schlauch- Innen-Ø mm	Länge Einbinde- stutzen mm	Innen-Ø mm	Bestell-Nr.	€ Stück
52 = C-DS	66	52	90	45	15 6289 0088	
75 = B-DS	89	75	125	65	15 6289 0090	
110 = A-DS	133	100	170	90	15 6289 0092	



Schlauchkupplung mit klappbaren Kupplungsgriffen

Eigenschaften:

- Klappbare Kupplungsgriffe am Knaggenteil
- Kuppeln ohne Verwendung eines Kupplungsschlüssels
- Verriegeln durch Zurückklappen der Griffe nach erfolgter Verbindung
- Größe B hat einen bzw. Größe A zwei kombinierte Kupplungs- und Verriegelungsgriffe

Material: Aluminiumlegierung

Nenngröße	Knaggen- abstand mm	für Schlauch- Innen-Ø mm	Länge Einbinde- stutzen mm	Innen-Ø mm	Bestell-Nr.	€ Stück
75 = B-DS	89	75	125	62	15 6289 0094	
110 = A-DS	133	100	170	90	15 6289 0096	
110 = A-DS	133	100	170	90	15 6289 0098	



Größe A



Größe B

Kupplungsschlüssel für Schnellkupplungen System STORZ

Eigenschaften:

- Einseitige Hakenschlüssel mit langem Handgriff
- Klappbare Kupplungsgriffe am Knaggenteil
- Für Schlauchkupplungen ab Nenngröße STORZ 38 für Druck- und Saugzwecke (DS) und STORZ 75 für Druckzwecke
- Form ermöglicht komplettes Verbinden zweier Kupplungen bis zum Anschlag ohne Umsetzen

Einsatzbereiche:

- Wenn ge- und entkuppeln nicht mehr per Hand möglich ist, Drehmoment über 3–8 Nm

Material: Abb. 2: DIN 14822 stahlverzinkt mit Kältehandschutz, Abb. 1+3: Temperguss

Info

Weitere Schlüsseltypen auf Anfrage.



Nenngröße	Abb.-Nr.	Länge mm	Breite mm	Höhe mm	Bestell-Nr.	€ Stück
75-65-52 = BC	3	280	71	9	15 6289 0250	
75-65-52 = BC	4	285	80	11	15 6289 0252	
110-75-52 = ABC	2	400	95	11	15 6289 0254	
110-75-52 = ABC	1	410	115	12	15 6289 0256	

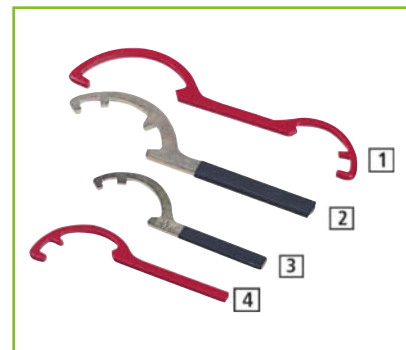

Festkupplung mit Innengewinde

Material: Aluminiumlegierung

Info

Andere Materialien auf Anfrage lieferbar.



Nenngröße	Knaggen- abstand b		Innengewinde w	Innen-Ø d	Baulänge L	Hinweise	Bestell-Nr.	€ Stück
	mm	Zoll						
25 = D-DS	31	G 3/4	18	30	–	15 6289 0118		
25 = D-DS	31	G 1	18	30	DIN 14306	15 6289 0120		
52 = C	66	G 1	25	36	–	15 6289 0126		
52 = C	66	G 1 1/4	32	32	–	15 6289 0128		
52 = C	66	G 1 1/2	40	32	–	15 6289 0130		
52 = C	66	G 2	44,5	40	DIN 14307	15 6289 0132		
75 = B	89	G 2	50	38	–	15 6289 0140		
75 = B	89	G 2 1/2	65	42	DIN 14308	15 6289 0142		
75 = B	89	G 3	65	39	–	15 6289 0150		
75 = B-DS	89	G 3	65	39	Stahlaukl.	15 6289 0158		
110 = A-DS	133	G 4	100	48	–	15 6289 0160		
110 = A-DS	133	G 4	100	48	Stahlaukl.	15 6289 0168		
110 = A-DS	133	G 4 1/2	100	48	DIN 14309	15 6289 0170		
125-DS	148	G 5	115	52	–	15 6289 0172		
150-DS	160	G 6	130	96	3 Knaggen	15 6289 0174		

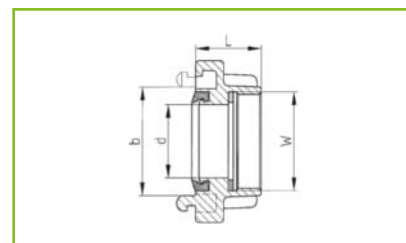

Festkupplung mit Außengewinde

Material: Aluminiumlegierung

Lieferung: Festkupplung-Außengewinde – ohne Gewindeabdichtung

AWG

Nenngröße	Knaggenabstand b	Außengewinde w	Innen-Ø d	Baulänge L	Bestell-Nr.	€ Stück
25 = D-DS	31	G 1 A	18	30	15 6289 0176	
52 = C	66	G 1 A	22	36	15 6289 0180	
52 = C	66	G 1 1/4 A	30	36	15 6289 0182	
52 = C	66	G 1 1/2 A	38	32	15 6289 0184	
52 = C	66	G 2 A	45	32	15 6289 0186	
75 = B	89	G 2 1/2 A	65	65	15 6289 0194	
75 = B	89	G 3 A	65	40	15 6289 0196	
75 = B	89	G 3 A	65	40	15 6289 0198	
110 = A-DS	133	G 4 A	100	45	15 6289 0202	

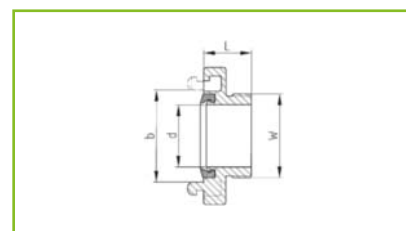

Festkupplung mit zusätzlicher Verriegelung

Einsatzbereiche:

- Empfehlenswert bei der pneumatischen Förderung von Pulvern und Granulaten in Schläuchen mit Schnellkupplungen System STORZ
- Zusätzliche Verriegelung zum Schutz vor selbsttätigem Entkuppeln durch Verdrehspannungen

Material: Aluminiumlegierung



Nenngröße	Knaggenabstand b mm	Innengewinde w Zoll	Innen-Ø d mm	Baulänge L mm	Bestell-Nr.	€ Stück
25 = D-DS	31	G 1	18	30	15 6289 0206	
52 = C	66	G 2	44,5	40	15 6289 0208	
75 = B	89	G 2 1/2	65	42	15 6289 0210	
75 = B	89	G 3	65	74	15 6289 0212	
110 = A-DS	133	G 4	100	48	15 6289 0214	

Übergangsstück STORZ auf STORZ

Eigenschaften:

- Drehbares Mittelteil ist Träger der Dichtringe, um Gegeneinanderdrehen beim Verbinden der Festkupplungen zu verhindern
- In vollständig gekuppeltem Zustand stehen sich die Rippen der Knaggenanteile gegenüber

Einsatzbereiche:

- Zum Verbinden von Übergangsstücken mit Schlauchkupplungen
- Übergang von einer Kupplungsnenngröße auf eine andere

Material: Aluminiumlegierung



Nenngröße	Knaggenabstände mm	Baulänge mm	Hinweise	Bestell-Nr.	€ Stück
52-GEKA	66/40	49	nicht drehbar	15 6289 0260	
52-25 = C-D	66/31	33	DIN 14341	15 6289 0262	
75-52 = B-C	89/66	39	DIN 14342	15 6289 0268	
110-75 = A-B	133/89	50	DIN 14343	15 6289 0274	
110-75 = A-B	133/89	50	Stahlauskleidung	15 6289 0278	
125-110-DS	148/133	102	nicht drehbar	15 6289 0282	
150-110-DS	160/133	89	nicht drehbar	15 6289 0284	

Übergangsstück STORZ auf Flansch DIN 2501 PN 16

Material: Aluminiumlegierung



Nenngröße	Knaggenabstand mm	Lichte Weite mm	Baulänge mm	Flansch- Ø mm	Lk/z	Löcher/ Loch-Ø mm	Bestell-Nr.	€ Stück
52-DN 50	66	44,5	63	165	125	4/18	15 6289 0292	
75-DN 80	89	62	72	200	160	8/18	15 6289 0294	
110-DN 100-DS	133	100	79	220	180	8/18	15 6289 0296	

Blindkupplung

Einsatzbereiche:

- Zum Verschluss von STORZ-Anschlüssen an Rohren, Armaturen und Apparaten

Material: Aluminiumlegierung

Lieferung: Blindkupplung inkl. Kette



Nenngröße	Knaggenabstand mm	Baulänge mm	Hinweise	Bestell-Nr.	€ Stück
25 = D-DS	31	28	DIN 14310	15 6289 0216	
52 = C-DS	66	43	DIN 14311	15 6289 0222	
75 = B-DS	89	45	DIN 14312	15 6289 0230	
110 = A-DS	133	48	DIN 14313	15 6289 0238	
125-DS	148	52	-	15 6289 0246	
150-DS	160	56	mit 3 Knaggen	15 6289 0248	



TECHNIK

DICHTRINGE FÜR KUPPLUNGEN, SYSTEM STORZ

Als elastisches Dichtelement sind die Dichtringe der STORZ-Kupplungen zwangsläufig einem Verschleiß unterworfen. Obwohl sie aus hochwertigen Elastomeren in verschiedensten Materialien dem vorgesehenen Einsatzzweck entsprechend hergestellt werden, ist deshalb ein gelegentliches Auswechseln erforderlich, um

eine einwandfreie Funktion der Kupplung zu gewährleisten. Alle Dichtringe sind gespritzt und gewährleisten höchste Maßgenauigkeit und gleichbleibende Materialkonstanten, wie Zugfestigkeit, Elastizität und Dimensionsstabilität. **Alle Dichtringe werden beutelweise gehandelt.**

Dichtring für Druckbetrieb

Technische Daten:

Material: Nitril-Kautschuk

Farbe: weiß

Nenngröße	Stück pro Packung	a x d x h mm	Bestell-Nr.	€ Stück
52 = C	50	60 x 47 x 10,5	15 6289 0298	
75 = B	30	82 x 67 x 10	15 6289 0300	

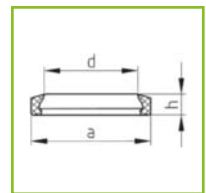

Dichtring für Druck- und Saugbetrieb

Technische Daten:

Material 1: Nitril-Kautschuk

Farbe 1: weiß (* schwarz)

Material 2: Silikon-Kautschuk

Farbe 2: transparent

Nenngröße	Stück pro Packung	a x d x h mm	Hinweise	Bestell-Nr.	€ Stück
25 = D-DS	50	29 x 18 x 9	1)* DIN 14301	15 6289 0302	
25 = D-DS	50	29 x 18 x 9	1) –	15 6289 0304	
52 = C-DS	30	64 x 47 x 10	1) DIN 14321	15 6289 0306	
75 = B-DS	20	87 x 67 x 10,5	1) DIN 14322	15 6289 0308	
110 = A-DS	20	130 x 102 x 12	1) DIN 14323	15 6289 0310	
125-DS	5	144 x 117 x 12,5	1) –	15 6289 0312	
150-DS	3	157 x 132 x 11,5	1) –	15 6289 0314	
52 = C-DS	20	64 x 47 x 10	2) –	15 6289 0316	
75 = B-DS	10	87 x 67 x 10,5	2) –	15 6289 0318	
110 = A-DS	5	130 x 102 x 12	2) –	15 6289 0320	

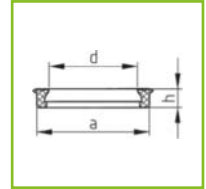

Hydrantenstandrohre für Unterflurhydranten

Eigenschaften:

- Hydrantenstandrohre für Unterflurhydranten DIN 3221
- Anschluss System STORZ oder Gewinde
- Kopf drehbar
- Eingang: DN 80 (* = DN 50)

Einsatzbereiche:

- Zur Entnahme von Wasser aus dem örtlichen Versorgungsnetz

Material: Aluminiumlegierung



①: 2000 A

②: 2000 B

③: 2001



④: 2002

⑤: 2003

Abb.	Abgang STORZ/ Gewinde	Abgang STORZ/ Gewinde	Absperrung, Ventil- oberteil Zoll	Länge mm	Breite mm	Höhe mm	Hinweise	Bestell-Nr.	€ Stück
1	1 x C	1 x C	–	865	230	102	1)+2)	15 6289 0322	
3	1 x C	1 x C	–	835	330	105	–	15 6289 0328	
4	1 x C	1 x C	1 x 2	935	330	105	–	15 6289 0330	
5	2 x C	2 x C	2 x 2	980	330	105	–	15 6289 0332	
5	2 x B	2 x B	2 x 2 1/2	1050	340	126	DIN 14375	15 6289 0334	
–	2 x B	2 x B	–	–	–	–	DIN 14375	15 6289 0335	

- 1) Rohr Stahl, Rohrbogen Temperguss
2) Kopf fest



TECHNIK

SAUGKÖRBE

Lieferbar sind Saugkörbe mit und ohne Rückschlagventil und Entleereinrichtung. Wir empfehlen in der Regel Saugkörbe mit Rückschlagventil und Entleereinrichtung, um ein Abreißen der Flüssigkeitssäule bei Unterbrechung des Saugvorgangs zu

verhindern und ein Auffüllen der Saugleitung zu ermöglichen. Durch die seilbediente Entleereinrichtung wird das Rückschlagventil geöffnet und der Saugschlauch entleert.



Saugkorb mit Rückschlagventil und Entleereinrichtung

Eigenschaften:

- Anschluss System STORZ oder Gewinde

Material: Aluminiumlegierung
(* = Einlaufseiherr aus Edelstahl)



Nenngröße mm	Abgang	Länge mm	Breite mm	Höhe mm	Hinweise	Bestell-Nr.	€ Stück
45 DN	C	155	130	130	DIN 14362	15 6289 0342	
65 DN	B	208	184	184	DIN 14362	15 6289 0344	
100 DN	A	235	232	232	DIN 14362 *	15 6289 0346	



TECHNIK

VERTEILER

Verteiler dienen dazu, das Löschmittel einer Zuleitung auf mehrere Schlauchleitungen zu verteilen oder es in Sonderfällen in umgekehrter Richtung zu sammeln. Jede Leitung ist durch ein Absperrorgan einzeln absperbar. Nach

DIN 14345 müssen sich Absperrorgane in Verteilern in der üblichen Durchströmungsrichtung bis 16 bar, in der umgekehrten Durchströmungsrichtung bis 6 bar leicht betätigen lassen.



Verteiler mit Ventilabsperung

Eigenschaften:

- Verteiler mit 2 und 3 Abgängen
- Ermöglichen langsames Öffnen und Schließen, als Regelorgan verwendbar
- Anschluss System STORZ oder Gewinde

Material: Aluminiumlegierung



Eingang STORZ/Gewinde	Abgang STORZ/Gewinde	Ventiloberteile Zoll	Länge mm	Breite mm	Höhe *) mm	Bestell-Nr.	€ Stück
B	2 x C	2 x 2	285	245	240	15 6289 0348	
A	2 x B	2 x 2 1/2	335	300	280	15 6289 0350	
B	2 x C + B	2 x 2 + 2 1/2	340	400	260	15 6289 0354	

* ohne Übergangsstück

Mehrzweckstrahlrohr

Eigenschaften:

- Ausgehend von der Schließstellung Abgabe von Voll- oder Sprühstrahl
- Kennzeichnung der Schaltstellungen ist am Gehäuse durch Symbole sicht- und fühlbar angebracht
- Vollstrahlsperrung „VSP“ zum Schutz des Strahlrohrführers
- VSP schützt bei der Bekämpfung in elektrischen Anlagen und vermeidet unnötige Wasserschäden

- Sprühstrahl bei Einhaltung der Sicherheitsabstände nicht elektrisch leitfähig
- Schaltstellung „Vollstrahl“ ist nur bei Betätigung der am Schalthebel angebrachten Arretierung möglich
- Einfache, nicht störanfällige und schmutz-unempfindliche Konstruktion
- Anschluss System STORZ oder Gewinde

Material: Aluminiumlegierung



Nenngröße	Eingang STORZ/Gewinde	Ø Düse x Mundstück mm	Länge mm	Breite mm	Höhe mm	Hinweise	Bestell-Nr.	€ Stück
DM	D	6 x 4	300	55	105	DIN 14365, 1)	15 6289 0356	
DM	D	6 x 4	300	55	105	2)	15 6289 0358	
DW	1"-Stutzen	6 x 4	305	48	100	1)	15 6289 0360	
CM	C	12 x 9	450	98	165	DIN 14365, 1)	15 6289 0364	
CM	C	12 x 9	450	98	165	DIN 14365	15 6289 0366	
BM	B	22 x 16	500	126	190	DIN 14365	15 6289 0370	

1) Rohrstück, Düse und Mundstück aus kaltebeständigem, schlagfestem Polyamid

2) Rohrstück, Düse, Mundstück und Kugelhülse aus kaltebeständigem, schlagfestem Polyamid

Schlüssel für Überflurhydranten

Einsatzbereiche:

- Zum Bedienen von Überflurhydranten nach DIN 3221 DN 50, 80 und 100, PN 10 + 1
- Betätigen von Spindel, Fallmantelverschluss-schraube, Absaugstutzen, Deckkapsel

Material: Temperguss



①



②

Abb.	Länge mm	Breite mm	Höhe mm	Bestell-Nr.	€ Stück
①	420	100	78	15 6289 0336	
②	605	110	110	15 6289 0338	

Schlüssel für Unterflurhydranten und Schieber

Zulassung/Norm:

- DIN 3223

Einsatzbereiche:

- Betätigen der Spindel am Unterflurhydranten und Schieber
- Öffnen der Straßenkappe

Technische Daten:

- Eingang: Innenvierkant 32 mm
- Ausführung: C
- Material: Stahl



Länge mm	Breite mm	Höhe mm	Bestell-Nr.	€ Stück
1100	420	50	15 6289 0340	



TECHNIK

KUPPLUNGEN NACH FRANZÖSISCHEM STANDARD

Eine symmetrische Schnellkupplung mit und ohne Verriegelungsring. Für das Feuerwesen werden die Kupplungstypen DSP (NF S61 704) und AR (NF S 61 705), für Industriebereiche der Kupplungstyp Guillemin (NF 29 572) eingesetzt. Gleiche Größen verschiedener Ausführungen können miteinander verbunden werden.

Lieferbare Werkstoffkombinationen:

- Aluminiumlegierungen/Dichtring Nitril-Kautschuk
- Kupferlegierung/Dichtring Nitril-Kautschuk
- Edelstahl/Dichtring Nitril-Kautschuk



Druck- und Saugkupplung Guillemin mit Verriegelung

Material: Aluminiumlegierung

Nenngröße	für Schlauch-Innen-Ø mm	Bestell-Nr.	€ Stück
20	25	15 6289 0404	
50	51	15 6289 0406	



Festkupplung Guillemin mit Verriegelung

Zulassung/Norm:

- G = Gewinde: DIN ISO 228 bzw. NF E 03005

Material: Aluminiumlegierung



Nenngröße	Innengewinde Zoll	Außengewinde Zoll	Bestell-Nr.	€ Stück
80	–	G 3 A	15 6289 0422	



Festkupplung Guillemín ohne Verriegelung

Zulassung/Norm:

- G = Gewinde: DIN ISO 228 bzw. NF E 03005

Material: Aluminiumlegierung



Nenngröße	Innengewinde Zoll	Außengewinde Zoll	Bestell-Nr.	€ Stück
25	G 1	–	15 6289 0430	
25	–	G 1 A	15 6289 0432	
50	G 2	–	15 6289 0434	
50	–	G 2 A	15 6289 0436	
80	G 3	–	15 6289 0438	
100	G 4	–	15 6289 0442	



Blindkupplung und -deckel Guillemín mit und ohne Verriegelung

Eigenschaften:

- Mit Kette

Material: Aluminiumlegierung



Nenngröße	Abb.	Bestell-Nr.	€ Stück
100	①	15 6289 0450	
20	②	15 6289 0452	
50	②	15 6289 0454	



①
1320 C
Ohne Verriegelung



②
1320 D
Mit Verriegelung

Muffen-Kugelhahn 600

Eigenschaften:

- Normalausführung
- 2 x Innengewinde nach DIN ISO 228/1
- Voller Durchgang
- Kennzeichnung nach TÜV-Richtlinien

Einsatzbereiche:

- Heizung, Wasser
- Heizöl
- Dieselöl
- Schmieröl
- Kraftstoffe (auch mit hohem Benzolgehalt)
- Farben
- Lacke
- Lösungsmittel
- Alkalien
- Schwache Laugen
- Säuren

Technische Daten:

Material: Gehäuse: Pressmessing MS 58 vernickelt
 Kugel: Pressmessing glanzverchromt
 Kugeldichtung: PTFE
 Spindel: Pressmessing MS 58
 Spindelabdichtung: PTFE mit Stopfbuchse + O-Ring
 Schalthebel: Stahl-Schaltgriff, rot kunststoffummantelt
 Temperaturbereich: -20 °C bis +150 °C

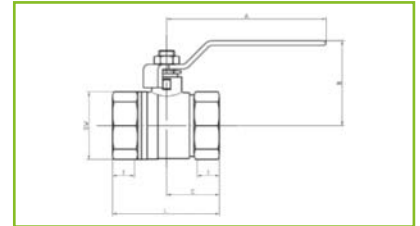
WESA

Innengewinde Zoll	DN mm	L mm	B mm	A mm	G mm	Nenndruck PN bar	VE	Bestell-Nr.	€ Stück
G 1/4	8	42	42	91	9	40	12	15 6042 5000	
G 3/8	10	42	42	91	9	40	12	15 6042 5005	
G 1/2	15	50	46	91	12	40	12	15 6042 5010	
G 3/4	20	55	50	91	12	40	10	15 6042 5015	
G 1	25	68	64	100	16	32	6	15 6042 5020	
G 1 1/4	32	76	73	130	19	25	6	15 6042 5025	
G 1 1/2	40	84	78	130	25	20	4	15 6042 5030	
G 2	50	106	95	154	26	20	2	15 6042 5035	
G 2 1/2	65	130	117	224	40	16	2	15 6042 5040	
G 3	80	146	125	224	22	16	-	15 6042 5045	
G 4	100	193	150	304	22	16	-	15 6042 5050	

Allround-Kugelhahn 860

Eigenschaften:

- Schwere Ausführung
- 2 x Innengewinde nach DIN 2999 (Langgewinde)
- Voller Durchgang

Zulassung/Norm:

- DIN-DVGW-Gas Zulassung nach EN 331

Einsatzbereiche:

- Für alle Gase, wie Stadtgas, Erdgas, Flüssiggas
- Wasser
- Heizöl
- Dieselöl
- Schmieröl
- Kraftstoffe (auch mit hohem Benzolgehalt)
- Farben
- Lacke
- Lösungsmittel
- Schwache Laugen
- Säuren

Technische Daten:

Material: Gehäuse: Pressmessing MS 58 vernickelt
 Kugel: Pressmessing, glanzverchromt
 Kugeldichtung: doppelseitig PTFE/Teflon® reinweiß
 Spindel: Pressmessing MS 58
 Spindelabdichtung: 3-fach PTFE/Teflon®, 1-fach O-Ring
 Schalthebel: Alu-Schaltgriff, gelb pulverbeschichtet
 Temperaturbereich: -20 °C bis max. +120 °C (Flüssigkeiten)
 -20 °C bis max. +60 °C (Gase)

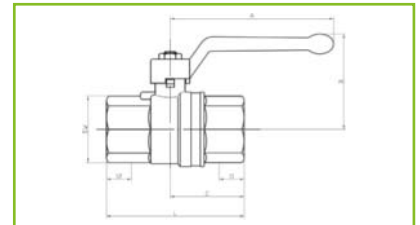
WESA

Innengewinde Zoll	DN mm	L mm	B mm	A mm	C mm	Nenndruck PN Gas/ Flüssigkeiten bar	VE	Bestell-Nr.	€ Stück
R 1/4	8	49	38	85	23	5/63	16	15 6042 5410	
R 3/8	10	62	40	85	24	5/63	16	15 6042 5415	
R 1/2	15	83	45	85	31	5/63	16	15 6042 5420	
R 3/4	20	98	56	105	39	5/63	12	15 6042 5425	
R 1	25	84	60	105	47	5/63	8	15 6042 5430	
R 1 1/4	32	97	72	130	59	5/50	6	15 6042 5435	
R 1 1/2	40	108	78	130	71	5/50	4	15 6042 5440	
R 2	50	130	92	165	87	5/40	2	15 6042 5445	

IDEAL Schlauchschellen

- Eigenschaften:**
- Schneckenantrieb
 - Mit Kreuzschlitzschraube

- Zulassung/Norm:**
- Gemäß DIN 3017
- Technische Daten:**
- Gehäusebanddicke: 1 bis 1,2 mm
Material: W1, Stahl verzinkt

Schlauchschelle, Bandbreite 9 mm

- 0,60 bis 0,80 mm dicke Gewindebänder

Preis per 100 Stück

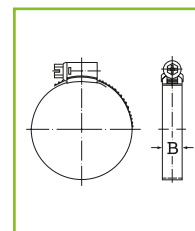

Spannbereich mm	VE	Bestell-Nr.	€ Stück
8-12	100	15 6042 7921	

Spannbereich mm	VE	Bestell-Nr.	€ Stück
10-16	100	15 6042 7926	

Schlauchschelle, Bandbreite 12 mm

- 0,80 bis 1,00 mm dicke Gewindebänder

Preis per 100 Stück

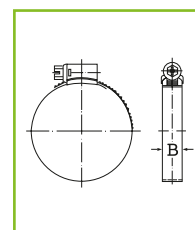

Spannbereich mm	VE	Bestell-Nr.	€ Stück
12- 20	100	15 6042 7936	
12- 22	100	15 6042 7941	
16- 25	100	15 6042 7946	
16- 27	100	15 6042 7950	
20- 32	100	15 6042 7956	
23- 35	100	15 6042 7961	
25- 40	100	15 6042 7966	
30- 45	50	15 6042 7971	
32- 50	50	15 6042 7976	
40- 60	50	15 6042 7981	
50- 70	50	15 6042 7986	
60- 80	50	15 6042 7991	
70- 90	50	15 6042 8001	
80-100	-	15 6042 8006	
90-110	-	15 6042 8011	

Spannbereich mm	VE	Bestell-Nr.	€ Stück
100-120	-	15 6042 8015	
110-130	-	15 6042 8021	
120-140	-	15 6042 8026	
130-150	-	15 6042 8030	
140-160	-	15 6042 8036	
150-170	-	15 6042 8041	
160-180	-	15 6042 8046	
170-190	-	15 6042 8051	
180-200	-	15 6042 8056	
190-210	-	15 6042 8061	
200-220	-	15 6042 8066	
210-230	-	15 6042 8071	
220-240	-	15 6042 8076	
230-250	-	15 6042 8081	

Maxi-Bandstahlklemmen

- Eigenschaften:**
- 20 mm Bandbreite
 - 1 mm Banddicke

- SW 13
- Schlitzschraube

Material: W1, Stahl verzinkt

Preis per 100 Stück



Spannbereich mm	Bestell-Nr.	€ Stück
60- 80	15 6042 8410	
70- 90	15 6042 8415	
90-120	15 6042 8420	
105-130	15 6042 8425	
122-157	15 6042 8430	
142-177	15 6042 8435	

Spannbereich mm	Bestell-Nr.	€ Stück
167-202	15 6042 8440	
192-227	15 6042 8445	
217-252	15 6042 8450	
242-277	15 6042 8455	
267-302	15 6042 8460	
292-327	15 6042 8465	

Werkstoff W1

Werkstoff W5

Material: W5, Chromnickelstahl 1.4401

Preis per 100 Stück

Spannbereich mm	Bestell-Nr.	€ Stück
60- 80	15 6043 4704	
70- 90	15 6043 4706	
90-120	15 6043 4708	
105-130	15 6043 4710	
122-157	15 6043 4712	
142-177	15 6043 4714	

Spannbereich mm	Bestell-Nr.	€ Stück
167-202	15 6043 4716	
192-227	15 6043 4718	
217-252	15 6043 4720	
242-277	15 6043 4722	
267-302	15 6043 4724	
292-327	15 6043 4726	



Gelenkbolzen GBS, geschweißte Ausführung

Eigenschaften:

- Stabile Schlauchschelle zur Befestigung von schweren und außen glatten Schläuchen
- Breite Auflagefläche schont den Schlauch
- Für Saug- und Druckschläuche mit hohen Härtegraden bzw. Kunststoff- oder Stahleinlagen geeignet
- Einfache Montage
- Wiederverwendbar

Einsatzbereiche:

- Abwasser-, Agrartechnik
- Anlagenbau
- Automobil- und Nutzfahrzeugindustrie
- Chemische Industrie
- Maschinenbau
- Pumpentechnik
- Schiffbau
- Verfahrenstechnik
- Ölindustrie



Werkstoff W1

Material: W1, Stahl verzinkt

Preis per 100 Stück

Spannbereich bis mm	Bandbreite mm	Bestell-Nr.	€ Stück
17-19	18	15 6042 8466	
20-22	18	15 6042 8467	
23-25	18	15 6042 8468	
26-28	18	15 6042 8469	
29-31	20	15 6042 8470	
32-35	20	15 6042 8471	
36-39	20	15 6042 8472	
40-43	20	15 6042 8473	
44-47	22	15 6042 8474	
48-51	22	15 6042 8475	
52-55	22	15 6042 8476	
56-59	22	15 6042 8477	
60-63	22	15 6042 8478	
64-67	22	15 6042 8479	
68-73	24	15 6042 8480	
74-79	24	15 6042 8481	
80-85	24	15 6042 8482	

Spannbereich bis mm	Bandbreite mm	Bestell-Nr.	€ Stück
86- 91	24	15 6042 8483	
92- 97	24	15 6042 8484	
98-103	24	15 6042 8485	
104-112	24	15 6042 8486	
113-121	24	15 6042 8487	
122-130	24	15 6042 8488	
131-139	26	15 6042 8489	
140-148	26	15 6042 8490	
149-161	26	15 6042 8491	
162-174	26	15 6042 8492	
175-187	26	15 6042 8493	
188-200	26	15 6042 8494	
201-213	26	15 6042 8495	
214-226	26	15 6042 8496	
227-239	26	15 6042 8497	
240-252	26	15 6042 8498	



Werkstoff W4

Material: W4, Chromnickelstahl 1.4301

Preis per 100 Stück



Spann- bereich bis mm	Bandbreite mm	Bestell-Nr.	€ Stück
29-31	20	15 6042 8499	
32-35	20	15 6042 8500	
36-39	20	15 6042 8501	
40-43	20	15 6042 8502	
44-47	22	15 6042 8503	
48-51	22	15 6042 8504	
52-55	22	15 6042 8505	
56-59	22	15 6042 8506	
60-63	22	15 6042 8507	
64-67	22	15 6042 8508	
68-73	24	15 6042 8509	
74-79	24	15 6042 8510	
80-85	24	15 6042 8511	
86-91	24	15 6042 8512	
92-97	24	15 6042 8513	

Spann- bereich bis mm	Bandbreite mm	Bestell-Nr.	€ Stück
98-103	24	15 6042 8514	
104-112	24	15 6042 8515	
113-121	24	15 6042 8516	
122-130	24	15 6042 8517	
131-139	26	15 6042 8518	
140-148	26	15 6042 8519	
149-161	26	15 6042 8520	
162-174	26	15 6042 8521	
175-187	26	15 6042 8522	
188-200	26	15 6042 8523	
201-213	26	15 6042 8524	
214-226	26	15 6042 8525	
227-239	26	15 6042 8526	
240-252	26	15 6042 8527	

Rohrschelle DIN 3016 Typ D

Eigenschaften:

- Mit verstärktem Band im Befestigungsbereich
- Gummiprofil schützt vor Kriechwasser und reduziert Vibrationen
- Geeignet zur sicheren und schnellen Befestigung von Hydraulikleitungen, Schläuchen, Kabeln und Kabelschutzrohren

Zulassung/Norm:

- Nach DIN 3016 mit EPDM-Profil

Material: W1

Preis per 100 Stück



Spann- bereich bis mm	Band- breite mm	VE	Bestell-Nr.	€ Stück
5	9	100	15 6043 4500	
6	2	100	15 6043 4505	
10	12	100	15 6043 4510	
15	12	100	15 6043 4515	
18	12	100	15 6043 4520	
20	12	100	15 6043 4525	
22	12	100	15 6043 4530	
6	15	100	15 6043 4535	
8	15	100	15 6043 4540	
10	15	100	15 6043 4545	
12	15	100	15 6043 4550	
15	15	100	15 6043 4555	
16	15	100	15 6043 4600	
18	15	100	15 6043 4602	
20	15	100	15 6043 4604	
22	15	100	15 6043 4606	
25	15	100	15 6043 4608	
28	15	100	15 6043 4610	
30	15	100	15 6043 4612	
35	15	100	15 6043 4614	
42	15	100	15 6043 4616	
54	15	100	15 6043 4618	

Spann- bereich bis mm	Band- breite mm	VE	Bestell-Nr.	€ Stück
10	20	100	15 6043 4620	
12	20	100	15 6043 4622	
13	20	100	15 6043 4624	
14	20	100	15 6043 4626	
15	20	100	15 6043 4628	
16	20	100	15 6043 4630	
18	20	100	15 6043 4632	
19	20	100	15 6043 4634	
20	20	100	15 6043 4636	
22	20	100	15 6043 4638	
23	20	100	15 6043 4640	
24	20	100	15 6043 4642	
25	20	100	15 6043 4644	
28	20	100	15 6043 4646	
35	20	100	15 6043 4648	
38	20	100	15 6043 4650	
40	20	100	15 6043 4652	
45	20	100	15 6043 4654	
50	20	100	15 6043 4656	
30	25	100	15 6043 4658	
38	25	100	15 6043 4660	
65	25	100	15 6043 4662	



Mini-Spannbackenschelle

Eigenschaften:

- Bandbreite 9 mm
- Mit geschlitzter Sechskantschraube SW7

Material: W1, Stahl verzinkt
Preis per 100 Stück



Spannbereich bis mm	VE	Bestell-Nr.	€ Stück
6- 8	100	15 6043 4684	
7- 9	100	15 6043 4686	
8-10	100	15 6043 4688	
9-11	100	15 6043 4690	
10-12	100	15 6043 4692	

Spannbereich bis mm	VE	Bestell-Nr.	€ Stück
11-13	100	15 6043 4694	
12-14	100	15 6043 4696	
13-15	100	15 6043 4698	
14-16	100	15 6043 4700	
15-17	100	15 6043 4702	





TECHNIK

BANDIMEX- BEFESTIGUNGSSYSTEM

Bandimex bietet mit seinen Befestigungssystemen eine universell und wirtschaftlich einsetzbare Lösung für verschiedenste Anwendungsbereiche, wie z. B. Schlauchverbindungen, Befestigung von Verkehrsschildern und vieles mehr. Die sorgfältige Auswahl optimaler Werkstoffe, ihre Bearbeitung auf modernsten Maschinen und kritische Prüfverfahren sichern den hohen Qualitätsstandard unserer Produkte.

So besitzen die Edelstahlbänder und vorgefertigte Schellen vollrunde Kanten. Das Endlossystem der Bänder bietet ein hohes Maß an Flexibilität. Die Montage (mit einfach oder doppelt geschlauftem Band) erfolgt mit einem speziellen Spannwerkzeug. Für die schnelle und einfache Montage im Schlauchbereich empfehlen sich die vorgefertigten Schellen mit ihren standardisierten Innendurchmessern.



BANDIMEX

Band V2A

Eigenschaften:

- Vollrunde Kanten
- Rollenlänge 30 m

Material:

Edelstahl V2A



Breite Zoll	Breite mm	Dicke mm	Bestell-Nr.	€ Stück
1/4	6,40	0,50	15 6043 3812	
3/8	9,50	0,64	15 6043 3813	
1/2	12,70	0,75	15 6043 3814	
5/8	16,00	0,75	15 6043 3815	
3/4	19,00	0,75	15 6043 3816	



Schleufe V2A

Eigenschaften:

- Für einfach oder doppelt geschlaufte Band
- Inhalt: 100 Stück

Material:

Edelstahl V2A



für Bandbreite Zoll	für Bandbreite mm	Bestell-Nr.	€ Stück
1/4	6,40	15 6043 3817	
3/8	9,50	15 6043 3818	
1/2	12,70	15 6043 3819	
5/8	16,00	15 6043 3820	
3/4	19,00	15 6043 3821	



Band V4A

Eigenschaften:

- Vollrunde Kanten
- Rollenlänge 30 m

Material:

Edelstahl V4A



Breite Zoll	Breite mm	Dicke mm	Bestell-Nr.	€ Stück
1/4	6,40	0,50	15 6043 3822	
3/8	9,50	0,64	15 6043 3823	
1/2	12,70	0,75	15 6043 3824	
5/8	16,00	0,75	15 6043 3825	
3/4	19,00	0,75	15 6043 3826	



Schleufe V4A

Eigenschaften:

- Für einfach oder doppelt geschlaufte Band
- Inhalt: 100 Stück

Material:

Edelstahl V4A



für Bandbreite Zoll	für Bandbreite mm	Bestell-Nr.	€ Stück
1/4	6,40	15 6043 3827	
3/8	9,50	15 6043 3828	
1/2	12,70	15 6043 3829	
5/8	16,00	15 6043 3830	
3/4	19,00	15 6043 3831	



Schraubschlaufe

Eigenschaften:

- Für nachspannbare Schellen

Material: Edelstahl V2A



für Bandbreite Zoll	für Bandbreite mm	Inhalt Stück	Bestell-Nr.	€ Stück
3/8	9,50	50	15 6043 3832	
1/2	12,70	25	15 6043 3833	
3/4	19,00	25	15 6043 3834	



Jumbo Band V2A

Eigenschaften:

- Für schwere Beanspruchung mit vollrunden Kanten
- Rollenlänge: 30 m

Material: Edelstahl V2A



Breite Zoll	Breite mm	Dicke mm	Bestell-Nr.	€ Stück
3/4	19,00	1,20	15 6043 3836	
1	25,00	1,00	15 6043 3837	
1 1/4	32,00	1,00	15 6043 3838	

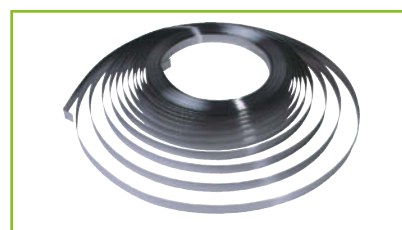

Jumbo Schlaufe V2A

Eigenschaften:

- Für einfach oder doppelt geschlautes Jumbo Band
- Inhalt: 25 Stück

Material: Edelstahl V2A



für Bandbreite Zoll	für Bandbreite mm	Bestell-Nr.	€ Stück
3/4	19,00	15 6043 3839	
1	25,00	15 6043 3840	
1 1/4	32,00	15 6043 3841	



Endlos-Schneckenschraubband

Eigenschaften:

- Rollenlänge: 30 m

Material: V2A Edelstahl



Bandbreite mm	Bestell-Nr.	€ Stück
14	15 6043 3882	



Gehäuse für Endlos-Schneckenschraubband

Eigenschaften:

- Inhalt: 50 Stück

Material:

V2A Edelstahl



für Bandbreite mm	Bestell-Nr.	€ Stück
14	15 6043 3883	



Spannwerkzeug

**Abb. ①:** Spannwerkzeug

Für die Montage von Bändern, Schlaufen und Schraubschlaufen benötigt man das Spannwerkzeug gem.

Abb. ①. Als kostengünstige Alternative für die Montage der vorgefertigten Schellen kommt das Spannwerkzeug zusammen mit dem Adapter (Abb. ③) oder dem Adapter Mobil (Abb. ④) zum Einsatz. Der Adapter wird dabei jeweils auf die Werkzeugnase des Spannwerkzeuges gesetzt.



①

Abb. ②: Jumbo Spannwerkzeug

Das Jumbo Spannwerkzeug wird bei der Montage von Jumbo Bändern mit den entsprechenden Jumbo Schlaufen eingesetzt. Eine Montage dieser Artikel mit dem Spannwerkzeug (Abb. ①) ist nicht möglich.

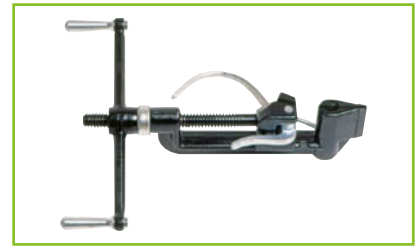

②

Abb. ③ + ④: Adapter Bandimex

Ausschließlich für die Montage von Bandimex vorgefertigten Schellen. Der Adapter (Abb. ④) kann zusätzlich mobil eingesetzt werden und eignet sich darüber hinaus besonders für die Montage an Schläuchen mit großen Außendurchmessern.

**Abb. ⑤:** Druckluftwerkzeug

Hierbei handelt es sich um ein halbautomatisches Druckluftwerkzeug zur Verarbeitung von vorgefertigten Schellen. Der Abschneidevorgang erfolgt manuell.



⑤

Abb. ⑥: Druckluftwerkzeug Bandimex

Ein vollautomatisches Druckluftwerkzeug zur Verarbeitung von vorgefertigten Schellen. Der Abschneidevorgang erfolgt automatisch.



⑥

Typ	Bezeichnung	Abb.	Bestell-Nr.	€ Stück
Spannwerkzeug W 001	Zugkraft über 1 t	①	15 6043 3811	
Jumbo Werkzeug W 402	Zugkraft über 2,5 t	②	15 6043 3835	
Adapter V 001	für vorgefertigte Schellen	③	15 6043 3842	
HD Adapter Mobil V 050	für vorgefertigte Schellen	④	15 6043 3843	
Druckluftwerkzeug V 440	halbautomatisch	⑤	15 6043 3844	
Druckluftwerkzeug V 800	vollautomatisch	⑥	15 6043 3845	